

# FONTES DE VOIRIE BAUGUSS GHISA STRADALE

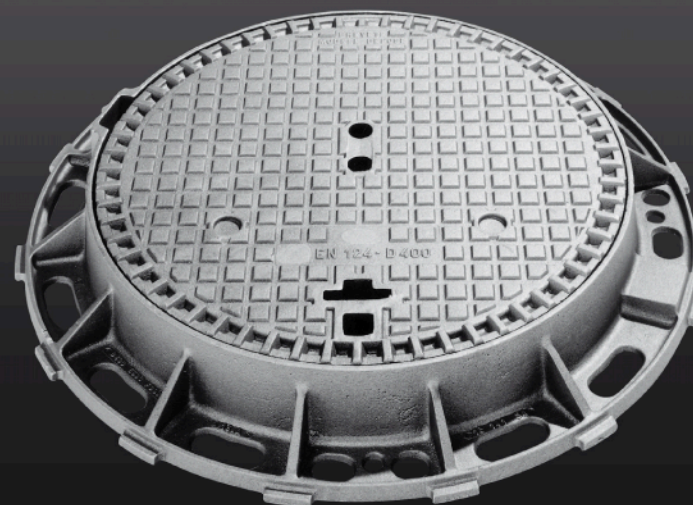

**FASA**



Regards  
Schachtabdeckungen  
Chiusini

- |          |  |
|----------|--|
| <b>1</b> | <p>Préliminaires - Normes et applications - Répertoires - Tables de conversion<br/>                 Vorbemerkung - Normen und Anwendungen - Inhaltsverzeichnisse - Vergleichstabelle<br/>                 Preliminari - Norme e applicazioni - Repertori - Tavola di conversione</p>                   |
| <b>2</b> | <p>Regards standards avec couvercles à dessus fonte ou couvercles articulés à dessus fonte<br/>                 Standard-Schachtabdeckungen mit Gussoberfläche oder aufklappbar mit Gussoberfläche<br/>                 Chiusini standard con coperchi in ghisa o coperchi articolati in ghisa</p>     |
| <b>3</b> | <p>Regards standards à dessus fonte selon la norme européenne EN 124<br/>                 Standard-Schachtabdeckungen mit Gussoberfläche entspricht der Europa-Norm E 124<br/>                 Chiusini standard con coperchi in ghisa secondo norme europee EN 124</p>                                |
| <b>4</b> | <p>Regards inodores et étanches à l'eau avec couvercles à dessus fonte<br/>                 Schachtabdeckungen mit Geruchverschluss und wasserdicht mit Gussoberfläche<br/>                 Chiusini inodori e di chiusura stagna con coperchi in ghisa</p>  |
| <b>5</b> | <p>Regards spéciaux étanches à dessus fonte selon la norme européenne EN 124<br/>                 Spezialabdeckungen mit wasserdicht mit Gussoberfläche entspricht der Europa-Norm EN 124<br/>                 Chiusini speciali stagni con coperchi in ghisa secondo norme europee EN 124</p>         |
| <b>6</b> | <p>Regards standards pour remplissage de béton selon la norme européenne EN 124<br/>                 Standard-Schachtabdeckungen mit Deckel für Betonfüllung entspricht der Europa-Norm EN 124<br/>                 Chiusini standard con coperchi per riempimento secondo norme europee EN 124</p>    |
| <b>7</b> | <p>Regards inodores avec couvercles pour remplissage de béton<br/>                 Schachtabdeckungen mit Geruchverschluss mit Deckel für Betonfüllung<br/>                 Chiusini inodori con coperchi a riempimento per calcestruzzo</p>   |
| <b>8</b> | <p>Regards inodores et étanches à l'eau avec couvercles pour remplissage de pavés<br/>                 Schachtabdeckungen mit Geruchverschluss und wasserdicht mit Deckel für Pflastersteinfüllung<br/>                 Chiusini inodori e di chiusura stagna con coperchi a riempimento in pietra</p> |



Grilles Roste Griglie	<b>9</b>	Grilles plates Flache Roste Griglie piane
	<b>10</b>	Grilles de route et de pont, rectangulaires, carrées, rondes, plates, incurvées, articulées, à blocage rapide, réglables au niveau de la chaussée Strassenroste und Brückenabläufe, rechtwinklig, quadratisch, runden, flach, gewölbt, aufklappbar mit schnellarretierung, auf Fahrbahnhöhe verstellbar Griglie per strade e ponti, rettangolari, quadri, ronde, piani, incurvate, articolati a bloccaggio rapido, regolabili al livello stradale
	<b>11</b>	Grilles sans cadre - Grilles pour caniveaux - Caniveaux SLOT DRAIN - Avaloirs Roste ohne Rahmen - Kanalroste - Schwerlastrinnen SLOT DRAIN - Entwässerungsrinnen Griglie senza telaio - Griglie per canaletti di scolo - Canaletti SLOT DRAIN - Griglie di drenaggio
Trappes et regards escalier Spezialabdeckungen und Tunnel-Schachtabdeckung Chiusini speciali e copertura a gradino	<b>12</b>	Trappes spéciales étanches avec couvercles à dessus fonte ou à remplissage - Regards escalier Spezialabdeckungen mit wasserdicht mit Gussoberfläche oder für Füllung - Tunnel-Schachtabdeckung Chiusini speciali stagna con coperchi in ghisa o per riempimento - Copertura a gradino
	<b>13</b>	Trappes spéciales avec assises en V ou assises tripodes Spezialabdeckungen mit V-Förmige Sitzflächen oder Dreieckige Sitze Chiusini speciali con basi a V o basi tripodi
	<b>14</b>	Regards mixtes - Plaques de caniveaux Kombinierte Abdeckungen - Kanalabdeckplatten Chiusini misti - Lastre per canaletti
Articles divers Diverses Artikel Articoli diversi	<b>16</b>	Couvercle pour borne hydrant - Capes - Siphons - Coudes - Planelles - Cadres - Clés - Poignées - Anneaux et cadres en béton - Grilles d'arbres - Banc Abdeckung für Hydranten - Strassenkappen - Abläufe - Tauchbogen - Bodenplatten - Rahmen - Schlüssel - Griffe - Betonringe und rahmen - Baumschutzroste - Bank Coperchio per colonne d'idrante - Cappe - Sifoni - Curve - Placche - Telai - Chiavi e maniglie - Anelli e telai in calcestruzzo - Griglie per alberi - Banco
Informations Informationen Informazioni	<b>18</b>	Notices d'emploi et de pose Gebrauchs- und Einbauanweisungen Istruzioni d'uso e posa



# 1

---

**Préliminaires**  
**Normes et applications**  
**Répertoires - Tables de conversion**

---

**Vorbemerkung**  
**Normen und Anwendungen**  
**Inhaltsverzeichnisse - Vergleichstabelle**

---

**Preliminari**  
**Norme e applicazioni**  
**Repertori - Tavola di conversione**

---



# 1

---

**Préliminaires (1.11)**

**Normes et applications (1.31)**

**Schémas des Groupes et Classes selon EN 124 (1.41)**

**Conditions générales de vente et de livraison (1.91)**

**Répertoire synoptique des regards à dessus fonte (1.111)**

**Répertoire synoptique des regards à remplissage (1.112)**

**Répertoire synoptique des grilles de route et caniveaux (1.113)**

**Répertoire synoptique des articles divers (1.114)**

**Répertoire numérique par référence (1.131)**

**Répertoire numérique par page (1.132)**

**Table générale de conversion (1.151)**

**Table de conversion BGS - FASA (1.152)**

**Table de conversion Von Roll - FASA (1.153)**

**Table de conversion Erzenberg - FASA (1.154)**

**Table de conversion Nottaris - FASA (1.155)**

---



## Préliminaires

### 1. GENERALITÉS

Le présent catalogue "**FONTES DE VOIRIE**" a été conçu spécialement pour l'ingénieur, l'architecte, l'entrepreneur ou toute autre personne chargée du choix ou de l'installation de regards et de grilles de route. Il se veut un instrument simple et pratique pour orienter son utilisateur sur le choix le plus judicieux et le mieux adapté à chaque cas spécifique.

Il annule et remplace toutes les éditions précédentes.

Toutes les dimensions sont indiquées en millimètres. Les poids le sont à titre indicatifs.

### 2. NORMALISATION ET UTILISATION

Les cadres et les couvercles des regards et des grilles de route FASA correspondent pour la plupart aux exigences de la norme européenne **EN 124** ainsi qu'à la norme suisse **SN 640 366a**.

La FASA SA est membre de VSS (Union des professionnels suisses de la route) et ses produits sont généralement soumis aux normes ou aux recommandations de cette association, ainsi qu'à toutes celles de la SNV (Société suisse de normalisation) et de la SIA (Société suisse des ingénieurs et architectes).

Les fontes de voirie FASA peuvent être mises en œuvre et utilisées dans tous les cas où un dispositif de couronnement ou de fermeture doit être installé au-dessus d'un orifice quel qu'il soit. Le type de sollicitations qu'elles doivent subir détermine le choix précis de l'article à prévoir, et ceci selon chaque cas particulier.



## Préliminaires

### 3. GUIDES D'UTILISATION

L'ingénieur, l'architecte, l'entrepreneur ou toute autre personne chargée du choix ou de l'installation de fontes de voirie utilisera les documents suivants pour déterminer quel regard ou quelle grille FASA convient le mieux au cas particulier qui lui est posé :

- Le tableau **Normes et Applications (1.31)** lui permet de déterminer en fonction de sa zone d'utilisation, à quelles sollicitations doit répondre le regard ou la grille devant être utilisé.
- Les normes **EN 124** et **SN 640 366a** lui fournissent la notion de **groupes** et de **classes** minimales en fonction des lieux d'installation des dispositifs. Un **schéma et une description** de ceux-ci les explicitent (**1.41**)
- Le **Répertoire synoptique (1.111 - 1.114)** le guide, à partir des principaux critères qui lui sont connus ou qu'il entend faire respecter, pour choisir le genre d'article correspondant à ses besoins et la référence à rechercher.
- Le **Répertoire numérique par référence (1.131)** et le **Répertoire numérique par page (1.132)** lui donnent la clef d'accès aux fiches techniques sur lesquelles il trouve, pour chaque modèle, les caractéristiques dimensionnelles, techniques et d'utilisation.
- Des **Tables de conversion (1.151 - 1.155)** sommaires font partie intégrante du présent catalogue. Une version plus élaborée est disponible avec la version internet de notre catalogue.

### 4. STRUCTURE DU CATALOGUE

La classification des fontes de voirie FASA est élaborée selon des critères bien précis.

- Le répertoire général indique les chapitres dans lesquels les différents articles sont regroupés.
- A l'intérieur de ceux-ci, les modèles rectangulaires ou carrés précèdent les modèles ronds.
- Les différentes **classes** d'utilisation sont en ordre croissant pour chaque type d'article.
- Des notices d'emploi et de pose complètent cette documentation en assistant l'utilisateur par des conseils pratiques.



## Préliminaires





### 5. MODE D'EMPLOI : (Deutsche Version - Versione italiana)

La version numérique, téléchargeable sur le site internet [www.fasa.ch](http://www.fasa.ch), permet de naviguer dans celui-ci avec grande simplicité et sur votre propre ordinateur. Une version imprimable, soit en recto/verso, soit uniquement en recto est aussi téléchargeable selon le désir de l'utilisateur et permet d'avoir toujours à disposition la version la plus récente.

Dès qu'une modification importante est effectuée, **l'utilisateur inscrit** sera averti personnellement par e-mail afin qu'il puisse télécharger la dernière version.

Pour résumer la facilité d'utilisation du présent document, les conseils suivants sont proposés :

En haut à droite de chaque page peuvent se trouver **4 icônes** permettant un déplacement immédiat vers les pages d'entête, à savoir :

- L'icône  permet d'afficher la **Table des matières** du catalogue
- L'icône  permet de se placer au début des **Tableaux synoptiques (1.111 - 1.114)**
- L'icône  permet de se placer sur la page du **Répertoire numérique** par référence (**1.131** et **1.132**)
- L'icône  permet de faire part de vos commentaires et suggestions sur le présent catalogue ainsi que d'y apporter une évaluation.

Outre ces 4 icônes, les **textes écrits en rouge** sont des **liens** directs vers les pages y faisant référence.

Enfin, si le lecteur de PDF lié à l'ouverture du présent catalogue vous l'autorise, il est possible d'afficher dans la barre latérale, soit la table détaillée des matières, soit les pages réduites du catalogue. Dans un tel cas, un seul click de souris suffit à atteindre la page désirée.

### 6. CONSEILS ET ASSISTANCE

Par l'élaboration de ce catalogue, la FASA SA désire apporter à l'utilisateur des produits de voirie un outil de travail correspondant aux besoins de plus en plus exigeants du marché et une alternative bien plus que complémentaire.

Ses spécialistes sont à l'entière disposition de tout prescripteur et utilisateur des fontes de voirie pour les conseiller ou les assister dans le choix, l'utilisation ou la pose de quelque article que ce soit. Avoir recours à leur service, c'est s'assurer une collaboration constructive à la solution de tout problème potentiel aussi bien dans le domaine du trafic routier que dans celui des travaux de génie civil.



## Normes et applications

APPLICATIONS	Zone piétonne	Trafic léger	Trafic lourd Trafic lent	Trafic lourd Trafic rapide	Zones pour sollicitations extrêmes	
Normes européennes EN 124	<b>A 15</b>	<b>B 125</b>	<b>C 250</b>	<b>D 400</b>	<b>E 600</b>	<b>F 900</b>
Charge d'essai en kN	<b>15</b>	<b>125</b>	<b>250</b>	<b>400</b>	<b>600</b>	<b>900</b>
Charge d'essai en t	<b>1,5</b>	<b>12,5</b>	<b>25</b>	<b>40</b>	<b>60</b>	<b>90</b>
Charge par roue en t	<b>1</b>	<b>5</b>	<b>10</b>	<b>16</b>	<b>24</b>	<b>36</b>
<b>ZONES D'UTILISATION</b>						
Bureaux	•					
Locaux commerciaux	•	•				
Zones piétonnes	•	•				
Pistes cyclables	•	•				
Trottoirs		•				
Parkings pour voitures		•				
Accotements		•	•			
Voies lentes		•	•			
Trafic lourd			•	•		
Trafic rapide				•		
Usines				•	•	
Aéroports				•	•	•
Ports				•	•	•

Modifications réservées - Änderungen vorbehalten - Modifiche riservate

v1.0.3



## Schémas des Groupes et Classes selon EN 124

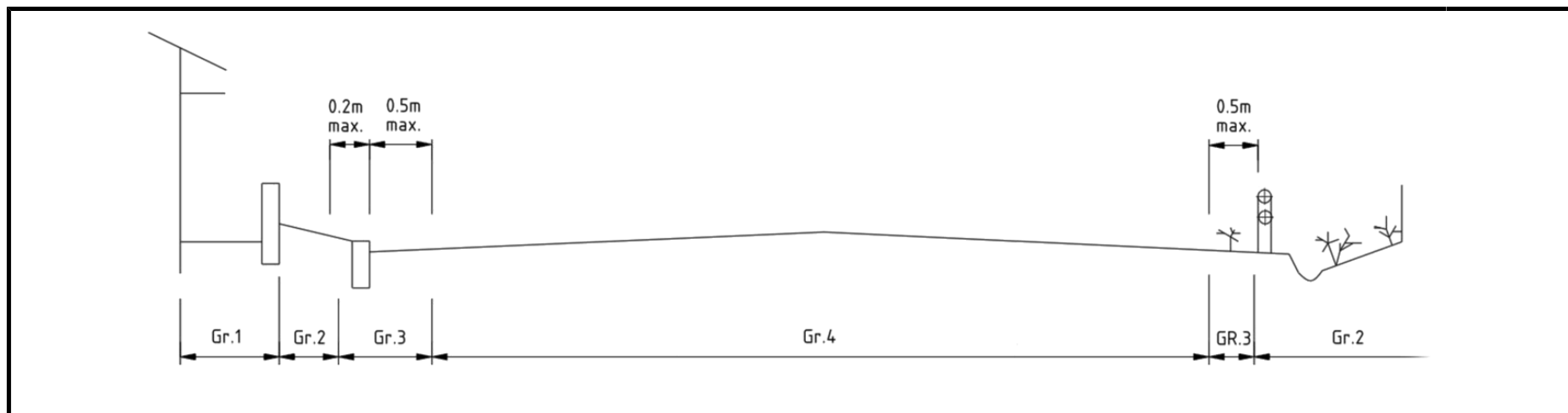

Groupe	Description	Classe minimale
1	Zones pouvant exclusivement être empruntées par des piétons et des cyclistes. L'accès aux véhicules doit être empêché.	A 15
2	Trottoirs, zones piétonnes et zones comparables, aires de stationnement et parkings à étages pour voitures (avec circulation lente).	B 125
3	Pour les dispositifs de couronnement installés dans la zone de circulation jusqu'à 0,5 m max. de la bordure.	C 250
4	Voies de circulation, accotements et aires de stationnement pour tous types de véhicules routiers.	D 400
5	Surfaces supportant des charges de roue importantes (p. ex. les installations portuaires ou aéroportuaires).	E 600
6	Surfaces supportant des charges de roue particulièrement élevées (p. ex. les aéroports).	F 900



## Conditions générales de vente et de livraison

### 1. Généralités

Sauf stipulation contraire confirmée par écrit, les conditions générales de vente et de livraison ci-après sont valables pour tous les articles mentionnés dans ce catalogue.  
Des modifications restent en tout temps réservées.

### 2. Prix

Sauf convention contraire, tous les prix s'entendent NET, hors TVA (Taxe sur la Valeur Ajoutée) et départ usine, sans emballage et sans déductions d'aucune sorte.  
Le prix du transport ainsi que le déchargement incombe au destinataire.  
Le montant minimal de facturation est de CHF 100.--. Il est facturé dans tous les cas.  
FASA se réserve le droit de procéder à tout moment à des modifications de prix.

### 3. Conditions de paiement

Sauf convention contraire, le montant de la facture est dû au plus tard 30 jours après la date de facturation, ceci sans aucune déduction.

### 4. Réserve de propriété

FASA reste propriétaire de l'ensemble des livraisons jusqu'à ce qu'elle ait perçu la totalité du paiement dû. FASA est en droit de faire inscrire la réserve de propriété.

### 5. Emballage

Les cadres, palettes et autres emballages, propriété de FASA, sont à retourner aux frais de l'acquéreur en bon état et au plus tard 30 jours après la livraison. Dans le cas contraire, ils seront facturés.

### 6. Transport

Le transport s'effectue aux risques et périls du destinataire. Les réclamations pour dommages, pertes ou retards doivent être immédiatement formulées par le destinataire à l'endroit de la gare ou de l'entreprise de transport responsable.



## Conditions générales de vente et de livraison

### 7. Délai de livraison

Le délai de livraison se calcule à partir de la date de la commande. En cas de retard, le commettant ne peut réclamer des dommages-intérêts.

### 8. Réclamations

Les réclamations pour défauts apparents doivent être formulées par écrit dans les 8 jours qui suivent la réception de la marchandise.

### 9. Retour de marchandise

Une reprise d'une marchandise n'est possible qu'avec l'accord de FASA et lorsque celle-ci se trouve dans un état irréprochable et peut être revendue. Le remboursement a alors lieu sous forme de note de crédit et sous déduction d'un montant équivalent à 25% de la valeur nette de la marchandise reprise. Les frais de transport sont à la charge du client. La reprise de marchandises produites spécialement sur commande est exclue.

### 10. Garantie

La garantie est de 12 mois à compter de la date de livraison ou selon spécifications mentionnées dans le catalogue. Durant cette période, nous remplaçons gratuitement les pièces présentant un défaut de matière ou d'exécution. Les pièces incriminées doivent nous être retournées dans l'état où elles se trouvent et restent notre propriété. Nous déclinons toute autre responsabilité, notamment en ce qui concerne les frais de montage et de démontage des pièces défectueuses ainsi que les dommages secondaires. Il en est de même si le choix du commettant s'est porté sur un article inadéquat.

### 11. For

Le lieu d'exécution du contrat, le for judiciaire et le for de la poursuite applicable avec les parties en cas de litige, est expressément celui de FASA - FONDERIE ET ATELIERS MECANIKES D'ARDON SA à Ardon.



# 1

---

**Vorbemerkung (1.11)**

**Normen und Anwendungen (1.31)**

**Schema der Gruppen und Klassen nach EN 124 (1.41)**

**Allgemeine Verkaufs- und Lieferungsbedingungen (1.91)**

**Inhaltsübersicht der Schachtgussabdeckungen mit Vollguss (1.111)**

**Inhaltsübersicht der Schachtgussabdeckungen für Betonfüllung (1.112)**

**Inhaltsübersicht die Strassenroste und Rinnen (1.113)**

**Inhaltsübersicht der verschiedenen Artikel (1.114)**

**Verzeichnis nach Artikelnummern (1.131)**

**Verzeichnis nach Seite (1.132)**

**Allgemeine Vergleichstabelle (1.151)**

**Vergleichstabelle BGS - FASA (1.152)**

**Vergleichstabelle Von Roll - FASA (1.153)**

**Vergleichstabelle Erzenberg - FASA (1.154)**

**Vergleichstabelle Nottaris - FASA (1.155)**

---



## Vorbemerkung

### 1. ALLGEMEINES

Der vorliegende Katalog "**BAUGUSS**" ist speziell für Ingenieure, Architekten, Bauunternehmer und alle weiteren Personen, die mit der Auswahl oder dem Einbau von Schachtabdeckungen und Strassenrosten zu tun haben, konzipiert worden. Er ist ein einfaches und praktisches Hilfsmittel, das dem Benützer in jedem einzelnen Fall die Wahl des geeigneten Artikels ermöglichen soll.

Er annulliert und ersetzt sämtliche vorausgehende Ausgaben.

Sämtliche Dimensionen werden in mm angegeben. Die Gewichte werden orientierungshalber angegeben.

### 2. NORMEN UND GEBRAUCH

Die Rahmen und Deckel der FASA-Schachtabdeckungen und FASA-Strassenroste entsprechen mehrheitlich den Anforderungen der Europäischen Norm **EN 124** sowie der Schweizer Norm **SN 640 366a**.

Die FASA ist Mitglied des VSS (Vereinigung Schweizerischen Strassenfachleute), und ihre Produkte entsprechen im allgemeinen den Normen und Empfehlungen dieser Organisation sowie denen der SNV (Schweizerische Normen-Vereinigung) und des SIA (Schweizerischer Ingenieur- und Architektenverein).

FASA-Baugussartikel können in allen Fällen verwendet werden, bei denen ein Schacht oder eine Öffnung abgedeckt oder verschlossen werden müssen. Der zu wählende Artikel ist in jedem einzelnen Fall abhängig vom Typ der Beanspruchung, der er standhalten muss.



## Vorbemerkung

### 3. GEBRAUCHSANWEISUNGEN

Der Ingenieur, der Architekt, der Bauunternehmer oder eine sonstige Person, die mit der Auswahl oder dem Einbau von Baugussartikeln zu tun hat, bedient sich zur Bestimmung des in einem gegebenen Fall geeigneten FASA-Artikels am besten der folgenden Aufstellungen :

- Die Aufstellung **Normen und Anwendungen (1.31)** ermöglicht ihm, aufgrund des Anwendungsbereichs zu bestimmen, welchen Beanspruchungen der Artikel standhalten muss.
- Die Normen **EN 124** und **SN 640 366a** liefern ihm den Begriff der Minimal-**Gruppen** und **-Klassen** in Abhängigkeit der Einbaubereiche der Schachtabdeckungen. Ein **Schema und eine Beschreibung** dieser Schachtabdeckungen erklären diese (**1.41**)
- Die **Inhaltsübersicht (1.111 - 1.114)** führt ihn aufgrund der wichtigsten Kriterien, die ihm bekannt sind oder die berücksichtigt werden müssen, zum in Frage kommenden Artikeltyp und zur entsprechenden Referenz.
- Das **Verzeichnis nach Artikelnummern (1.131)** sowie das **numerische Verzeichnis nach Seiten (1.132)** ermöglichen ihm das Auffinden des entsprechenden technischen Blattes, auf welchem für jedes Modell die Dimensionen sowie die technischen Eigenschaften ersichtlich sind.
- **Umwandlungstabellen (1.151 - 1.155)** sind integrierender Teil dieses Katalogs. Eine weiterverarbeitete Version steht mit der Internet-Version unseres Katalogs zur Verfügung.

### 4. AUFBAU DES KATALOGES

Die FASA-Baugussartikel sind nach sehr klaren Kriterien klassifiziert.

- Im allgemeinen Inhaltsverzeichnis finden sich die Kapitel, in welche die einzelnen Artikel gegliedert sind.
- Innerhalb dieser Kapitel kommen die rechtwinkligen und quadratischen vor den runden Modellen.
- Die verschiedenen Anwendungs-**Klassen** sind in aufsteigender Reihenfolge für jeden Artikeltyp aufgeführt.
- Einbauanleitungen, die dem Verwender praktische Ratschläge vermitteln, vervollständigen die vorliegende Dokumentation.



## Vorbemerkung





### 5. GEBRAUCHSANWEISUNG : (Version française - Versione italiana)

Die numerische Version, welche auf der Internet-Webseite [www.fasa.ch](http://www.fasa.ch) aufladbar ist, ermöglicht es Ihnen, mit höchster Leichtigkeit mit Ihrem eigenen PC einzuloggen. Eine druckbare Version recto/verso oder bloss einseitig wird auch heruntergeladen werden. Somit wird Ihnen jeweils die letzte und aktuellste Version zur Verfügung stehen.

Hiefür werden Sie als **ingeschriebener Benutzer** jedes Mal, wenn eine wichtige Neuerung eintritt, persönlich per Mail angeschrieben, damit Sie die letzte Version laden können.

Um die Einfachheit im Gebrauch des vorliegenden Dokumentes zu veranschaulichen, erteilen wir Ihnen folgende Vorschläge :

Oben rechts können sich **4 Ikonen** befinden, welche einen direkten Zugang zu den Vorzeigeseiten ermöglichen, nämlich :

- Die Ikone  ermöglicht die Anzeige des **Inhaltsverzeichnisses** des Katalogs
- Die Ikone  ermöglicht, sich am Anfang der **Inhaltsübersicht (1.111 - 1.114)** zu platzieren
- Die Ikone  ermöglicht, sich auf der Seite des **Verzeichnisses** nach Artikelnummern (**1.131** und **1.132**) zu platzieren
- Die Ikone  ermöglicht es Ihnen, Ihre Kommentare und Vorschläge zum vorliegenden Katalog mitzuteilen sowie eine Bewertung anzubringen.

Zusätzlich zu diesen 4 Ikonen, sind die **in rot markierten Texte** direkte **Verbindungen** zu den entsprechenden dazugehörigen Seiten.

Falls es die PDF-Anwendung Ihres PCs für die Öffnung dieses Katalogs erlaubt, können Sie in der seitlichen Schranke entweder die vollständige Inhaltsübersicht oder die eingeschränkten Seiten davon zu zeigen. In diesem Fall genügt ein einfacher Click, um zu der gewünschten Seite zu gelangen.

### 6. BERATUNG UND UNTERSTÜTZUNG

Mit diesem Katalog möchte die FASA AG den Verwendern von Baugussartikeln ein Arbeitsmittel in die Hand geben, das die zunehmend anspruchsvollen Bedürfnissen des Marktes berücksichtigt und das eher eine echte Alternative als ein Zusatzwerk darstellt.

Ihre Spezialisten stehen jedem Projektverfasser und Verwender im Bereiche des Bauguss zur vollen Verfügung, um sie in Fragen der Auswahl, der Verwendung und des Einbaus zu beraten und zu unterstützen. Die Inanspruchnahme dieser Dienstleistung ist Ausdruck einer konstruktiven Zusammenarbeit bei der Lösung jeden Problems, im Strassenbau wie im sonstigen Bauwesen.



## Normen und Anwendungen

ANWENDUNGEN	Fussgängerzone	Leichtverkehr	Langsamer Schwerverkehr	Schneller Schwerverkehr	Zonen mit extremen Belastungen	
Europäische Normen EN 124	<b>A 15</b>	<b>B 125</b>	<b>C 250</b>	<b>D 400</b>	<b>E 600</b>	<b>F 900</b>
Prüfbelastung in kN	<b>15</b>	<b>125</b>	<b>250</b>	<b>400</b>	<b>600</b>	<b>900</b>
Prüfbelastung in t	<b>1,5</b>	<b>12,5</b>	<b>25</b>	<b>40</b>	<b>60</b>	<b>90</b>
Raddruck in t	<b>1</b>	<b>5</b>	<b>10</b>	<b>16</b>	<b>24</b>	<b>36</b>
<b>BENUTZUNGS-ZONEN</b>						
Büros	•					
Verkaufsräume	•	•				
Fussgängerzonen	•	•				
Velowege	•	•				
Trottoirs		•				
Autoparkplätze		•				
Pannestreifen		•	•			
Langsamfahrbahnen		•	•			
Schwerverkehr			•	•		
Schnellverkehr				•		
Werke				•	•	
Flughafen				•	•	•
Hafen				•	•	•

Modifications réservées - Änderungen vorbehalten - Modifiche riservate

v1.0.3



## Schema der Gruppen und Klassen nach EN 124

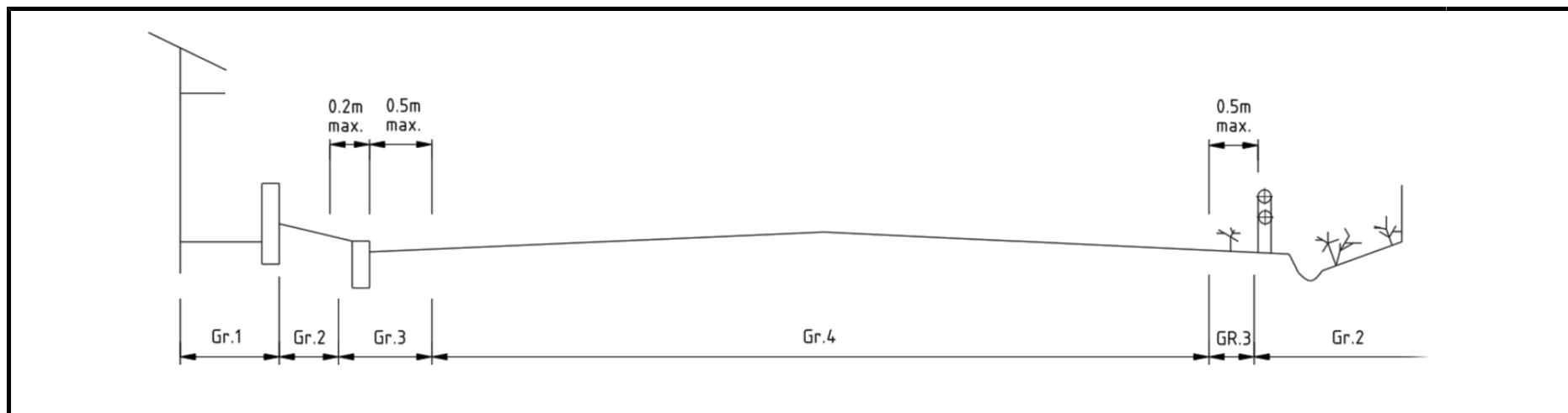

Gruppe	Beschreibung	minimale Klasse
1	Verkehrsflächen, die ausschliesslich von Fussgängern und Radfahrern benutzt werden können. Das Befahren mit Fahrzeugen ist zu verhindern.	A 15
2	Gehwege, Fussgängerzonen und vergleichbare Flächen, PW-Parkflächen und PW-Parkdecks (ohne schnell rollenden Verkehr).	B 125
3	Für Aufsätze im Randbereich, bis 0,5 m vom Randstein oder der Leiteinrichtung in die Fahrbahn hineinreichend.	C 250
4	Fahrbahnen, Standstreifen und Parkflächen, die für alle Arten von Strassenfahrzeugen zugelassen sind.	D 400
5	Flächen, die mit hohen Radlasten befahren werden (z. B. Dockanlagen, Flugbetriebsflächen).	E 600
6	Flächen, die mit besonders hohen Radlasten befahren werden (z. B. Flugbetriebsflächen).	F 900



## Allgemeine Verkaufs- und Lieferbedingungen

### 1. Allgemeines

Für alle in diesem Katalog aufgeführten Artikel sind die nachstehenden Verkaufs- und Lieferbedingungen verbindlich, soweit im einzelnen Falle keine anderslaufende schriftliche Vereinbarung getroffen wurde. Änderungen bleiben jederzeit vorbehalten.

### 2. Preise

Sofern nicht anders schriftlich vereinbart, verstehen sich alle Preise NETTO, exkl. MWST, ab Werk, ohne Verpackung und ohne irgendwelche Abzüge. Fracht- und Versandkosten gehen zu lasten des Bestellers. Der Ablad ist Sache des Empfängers. Der Mindestfakturabetrag ist CHF 100.-- und wird in jedem Fall in Rechnung gestellt. Preisänderungen bleiben jederzeit vorbehalten.

### 3. Zahlungsbedingungen

Mangels anderweitiger Vereinbarung ist der Rechnungsbetrag spätestens 30 Tage nach Rechnungsdatum ohne irgendwelche Abzüge zu zahlen.

### 4. Eigentumsvorbehalt

FASA bleibt Eigentümer ihrer gesamten Lieferungen, bis sie die Zahlungen gemäss Vertrag vollständig erhalten hat. FASA ist berechtigt, den Eigentumsvorbehalt eintragen zu lassen.

### 5. Verpackung

Die Rahmen, Palette und andere Verpackungen, die Eigentum der FASA sind, müssen vom Bestellers in gutem Zustand frachtfrei und spätestens 30 Tage nach Erhalt zurückgegeben werden. Andernfalls werden sie von der FASA in Rechnung gestellt.

### 6. Transport

Der Transport erfolgt auf Gefahr des Bestellers. Reklamationen wegen Beschädigungen, Verlust oder Verspätung auf dem Transport sind vom Empfänger unverzüglich gegenüber der Bahn bzw. dem Frachtführer geltend zu machen.



## Allgemeine Verkaufs- und Lieferbedingungen

### 7. Lieferfrist

Die Lieferfrist wird vom Datum der Bestellung an gerechnet. Dem Besteller stehen bei Lieferungsverzug keine Schadenersatzansprüche zu.

### 8. Reklamationen

Offenkundige Mängel sind innert 8 Tagen nach Empfang der Ware schriftlich geltend zu machen.

### 9. Rücknahme der Ware

Eine Rücknahme der Ware ist nur mit ausdrücklicher Zustimmung von FASA und bei einwandfreiem Zustand der Ware, die zudem wieder kaufbar sein muss, möglich. Bei der Rückvergütung wird in der Gutschrift ein Betrag von 25% des netto Fakturawertes der zurückgenommenen Lieferung in Abzug gebracht.

Die Transportkosten gehen zu Lasten des Kunden.

Die Rücknahme von speziell auf Bestellung hergestellter Ware ist grundsätzlich ausgeschlossen.

### 10. Garantie

Die Garantiedauer beträgt 12 Monate ab Lieferdatum bzw. nach den Bestimmungen im Katalog. Für Stücke, die während dieser Zeit nachweisbar infolge Materialfehler oder mangelhafter Ausführung schadhaft werden, leisten wir kostenlosen Ersatz. Beanstandete Stücke sind uns in unverändertem Zustand zurückzuschicken ; sie bleiben unser Eigentum.

Die Haftung für weitergehende Ansprüche jeglicher Art, insbesondere für den Ein- und Ausbau der betreffenden Stücke sowie für Folgeschäden, ist ausgeschlossen.

Dasselbe gilt, wenn der Besteller einen ungeeigneten Artikel wählt.

### 11. Gerichtsstand

Als Ort der Vertragserfüllung, Gerichtsstand und Betreibungsort gilt für die beteiligten Parteien der Sitz der FASA - FONDERIE ET ATELIERS MECANIKES D'ARDON SA, in Ardon.



# 1

---

## **Preliminari (1.11)**

### **Norme e applicazioni (1.31)**

**Schemi dei gruppi e classi secondo EN 124 (1.41)**

**Condizioni generali di vendita e di consegna (1.91)**

**Repertorio sinottico dei chiusini in ghisa piena (1.111)**

**Repertorio sinottico dei chiusini per riempimento con calcestruzzo (1.112)**

**Repertorio sinottico dei griglie stradali e per canalette (1.113)**

**Repertorio sinottico degli articoli diversi (1.114)**

**Repertorio numerico per riferimento (1.131)**

**Repertorio numerico per pagina (1.132)**

**Tavola generale di conversione (1.151)**

**Tavola di conversione BGS - FASA (1.152)**

**Tavola di conversione Von Roll - FASA (1.153)**

**Tavola di conversione Erzenberg - FASA (1.154)**

**Tavola di conversione Nottaris - FASA (1.155)**

---



## Preliminari

### 1. 1. GENERALITÀ

Il presente catalogo "**GHISA STRADALE**" è stato concepito specialmente per l'ingegnere, l'architetto, l'imprenditore o qualsiasi altra persona incaricata della scelta o dell'impianto di chiusini o di griglie stradali. Il suo obiettivo è di essere semplice e pratico affine di orientare l'utente sulla scelta più guidiziosa e meglio adattata ad ogni caso specifico.

Annulla e si sostituisce a tutte le edizioni precedenti.

Tutte le dimensioni sono indicate in millimetri. I pesi sono indicati a titolo indicativo.

### 2. NORMALIZZAZIONE ED UTILIZZO

I telai e coperchi dei chiusini e griglie stradali FASA corrispondono per la maggior parte alle esigenze della norma europea **EN 124** ma anche alla norma svizzera **SN 640 366a**.

La FASA SA é membro della VSS (Union dei professionisti svizzeri della strada) e i suoi prodotti sono generalmente sottomessi alle norme e raccomandazioni di questa associazione, nonché a tutte quelle della SNV (Società svizzera di normalizzazione) e della SIA (Società svizzera degli ingegneri ed architetti).

Le ghise stradali FASA possono essere attuate ed utilizzate in tutti i casi in cui un dispositivo di coronamento o di chiusura deve essere installato sopra qualsiasi orifizio. Il tipo di sforzi che devono subire determina la scelta precisa l'articolo da prevedere, e ciò secondo ogni caso particolare.



## Preliminari

### 3. GUIDA D'UTILIZZO

L'ingegnere, l'architetto, l'imprenditore o qualsiasi altra persona incaricata della scelta o dell'impianto di chuisini o di griglie stradali utilizzerà i documenti seguenti per determinare quale chuisino o griglia FASA conviene meglio al caso particolare che gli è posto :

- La tabella **Norme ed Applicazioni (1.31)** gli permette di determinare in funzione della sua zona d'utilizzo, a quali sforzi deve rispondere il chuisino o la griglia che deve essere utilizzato.
- Le norme **EN 124** e **SN 640 366a** gli danno la nozione di **gruppi** e di **classi** minime in funzione dei luoghi in che vuole installare i dispositivi. Uno **schema ed una descrizione** di questi li chiariscono (**1.41**)
- Il **Repertorio sinottico (1.111 - 1.114)** la guida, a partire dai principali criteri che conosce o che vuol fare rispettare, per scegliere il tipo d'articolo che corrisponde alle sue necessità ed il riferimento da ricercare.
- Il **Repertorio numerico per riferimento (1.131)** ed il **Repertorio numerico per pagina (1.132)** gli danno la chiave di accesso alle schede tecniche sulle quali trova, per ogni modello, le caratteristiche dimensionali, tecniche e d' utilizzo.
- Delle **Tavole di conversazione (1.151 - 1.155)** sommarie fanno parte del presente catalogo. Una versione più elaborata è disponibile con la versione Internet del nostro catalogo.

### 4. STRUTTURA DEL CATALOGO

La classificazione delle ghise stradali FASA è elaborata secondo criteri precisi.

- Il repertorio generale indica i capitoli nei quali i diversi articoli sono raccolti.
- All'interno di questi, i modelli rettangolari o quadrati precedono i modelli rotondi.
- Le diverse **classi** d'utilizzo sono in ordine crescente per ogni tipo d' articolo.
- Modi d'uso e di posa completa questa documentazione assiste l'utente con consigli pratici.



## Preliminari

### 5. MODO D'USO : (Version française - Deutsche Versione)

La versione numerica, che può essere teletrasmessa nel sito Internet [www.fasa.ch](http://www.fasa.ch), ermette di navigare in quest'ultimo con una grande semplicità e sul vostro PC. Una versione stampabile, o in fronte/retro, o soltanto in retro può così essere teletrasmessa secondo il desiderio dell'utente e permette d' avere sempre a disposizione la versione più recente.

Appena che una modificazione è fatta, **l'utente registrato** sarà informato personalmente da e-mail allo scopo che può teletrasmettere l'ultima versione.

Per riassumere la facilità d' utilizzo del presente documento, i consigli seguenti sono proposti :

in cima a destra di ogni pagina possono trovarsi **4 icone** che permettono uno spostamento immediato verso le pagine d'intestazione, cioè :

- L'icona  permette di pubblicare **l'Indice** del catalogo
- L'icona  permette di piazzarsi all'inizio delle **Tablelle sinottiche (1.111 - 1.114)**
- L'icona  permette di piazzarsi sulla pagina del **Repertorio numerico** per riferimento (**1.131** e **1.132**)
- L'icona  permette di portare i vostri commenti e proposte sul catalogo come pure di valutare quest'ultimo.

Oltre a queste 4 icone, i **testi scritti in rosso** sono **legami** diretti verso le pagine che fanno riferimento.

Infine, se il lettore di PDF legato all' apertura del presente catalogo l' autorizza, è possibile di pubblicare nella sbarra laterale, o l'indice dettagliato, o le pagine ridotte del catalogo. In tale caso, un solo « clic » basta a raggiungere la pagina desiderata.

### 6. CONSIGLI ED ASSISTENZA

Per l'elaborazione di questo catalogo, la FASA SA desidera portare all' utente dei prodotti di viabilità un attrezzo di lavoro che corrisponde alle necessità sempre più esigenti del mercato ed un'alternativa molto più che complementare.

I suoi specialisti sono all'intera disposizione di qualsiasi prescrittore ed utilizzo delle ghise stradali per consigliarli o assisterli nella scelta, l'utilizzo o la posa di qualunque articolo. Ricorrere al loro servizio, è garantirsi una collaborazione costruttiva alla soluzione di ogni problema potenziale tanto nel settore del traffico stradale che in quello dei lavori d'ingegneria civile.



## Norme e applicazioni

APPLICAZIONI	Zona pedonale	Traffico leggero	Traffico lordo Traffico lento	Traffico lordo Traffico rapido	Zone per sollecitazioni estreme	
Norme europee EN 124	<b>A 15</b>	<b>B 125</b>	<b>C 250</b>	<b>D 400</b>	<b>E 600</b>	<b>F 900</b>
Carico di prova in kN	<b>15</b>	<b>125</b>	<b>250</b>	<b>400</b>	<b>600</b>	<b>900</b>
Carico di prova in t	<b>1,5</b>	<b>12,5</b>	<b>25</b>	<b>40</b>	<b>60</b>	<b>90</b>
Carico per ruota in t	<b>1</b>	<b>5</b>	<b>10</b>	<b>16</b>	<b>24</b>	<b>36</b>
<b>ZONE D'UTILIZZAZIONE</b>						
Uffici	•					
Locali commerciali	•	•				
Zone pedonali	•	•				
Piste ciclabili	•	•				
Marciaipiedi		•				
Posteggi per macchine		•				
Banchine		•	•			
Vie lente		•	•			
Traffico lordo			•	•		
Traffico rapido				•		
Fabbriche				•	•	
Aeroporti				•	•	•
Porti				•	•	•

Modifications réservées - Änderungen vorbehalten - Modifiche riservate

v1.0.3



## Schemi dei gruppi e classi secondo EN 124

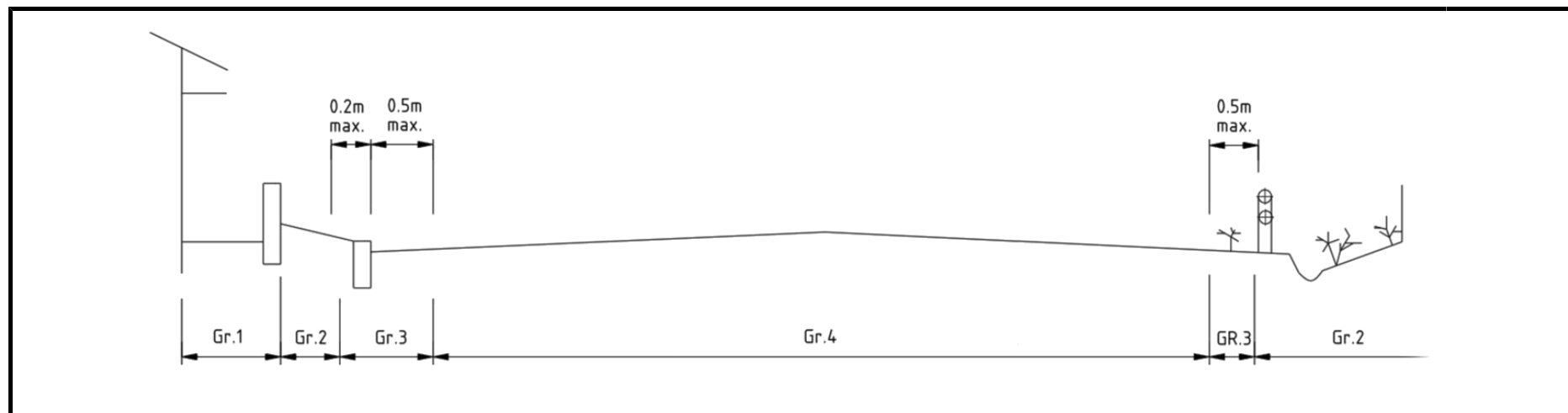

Gruppo	Descrizione	Classe minima
1	Zone riservate esclusivamente ad uso pedonale e ciclabile. Il traffico di veicoli deve essere escluso.	A 15
2	Marciapiedi, zone pedonali e zone simili, aree di stazionamento e autosili (traffico veloce escluso).	B 125
3	Per coperture e griglie installate in prossimità delle bordure fino a 0,5 m dalla banchina o sotto i guardavia.	C 250
4	Carreggiate di strade, banchine laterali e aree di stazionamento per tutti i tipi di veicolo.	D 400
5	Zone utilizzate da veicoli pesanti (ad es. Cantieri navali, aeroporti).	E 600
6	Zone utilizzate da veicoli particolarmente pesanti (ad es. aree di traffico aeroportuale).	F 900



## Condizioni generali di vendita e di consegna

- 1. Generalità** Salvo stipulazione contraria confermata per iscritto, le presenti condizioni generali di vendita e di consegna sono valide per tutti gli articoli citati in questo catalogo. Modifiche restano sempre riservate.
- 2. Prezzi** Salvo convenzione contraria, tutti i prezzi si intendono NETTI, senza IVA (imposta sul valore aggiunto) e partenza fabbrica, senza imballaggio e senza deduzioni di nessun tipo. Il prezzo del trasporto e dello scarico spetta al destinatario. L'importo minimo di fatturazione è di CHF 100.-- È fatturato in tutti i casi. FASA si riserva il diritto di procedere in qualsiasi momento a modifiche di prezzi.
- 3. Condizioni di pagamento** Salvo convenzione contraria, l'importo della fattura è dovuto al più tardi 30 giorni dopo la data di fatturazione, questo senza alcuna deduzione.
- 4. Riserva di proprietà** FASA resta proprietario dell'insieme delle consegne fino a che ha percepito la totalità del pagamento dovuto. FASA ha il diritto di fare iscrivere la riserva di proprietà.
- 5. Imballaggio** I quadri, palette ed altri imballaggi, proprietà di FASA, sono da tornare a spese dell'acquirente in buono stato ed al più tardi 30 giorni dopo la consegna. Nel caso contrario, saranno fatturati.
- 6. Trasporto** Il trasporto s'effettua a rischio e pericolo del destinatario. I reclami per danni, perdite o ritardi devono essere immediatamente formulati dal destinatario nei riguardi del posto o dell'impresa di trasporti responsabile.



## Condizioni generali di vendita e di consegna

### 7. Termine di consegna

Il termine di consegna si calcola a partire dalla data dell'ordinazione. In caso di ritardo, il committente non può richiedere danni e interessi.

### 8. Reclami

I reclami per difetti evidenti devono essere formulati per iscritto tra gli 8 giorni che seguono la ricezione della merce.

### 9. Ripresa di merce

Una ripresa di merce è possibile soltanto con l'accordo di FASA e quando questa si trova in uno stato irreprezibile e può essere rivenduta. Il rimborso si fa sotto forma di nota di credito e sotto deduzione di un importo equivalente al 25% del valore netto della merce ripresa. Le spese di trasporto sono a carico del cliente.

La ripresa di merci prodotte specialmente su ordinazione è esclusa.

### 10. Garanzia

La garanzia è di 12 mesi a partire dalla data di consegna o secondo specificazioni citate nel catalogo. Durante questo periodo, sostituiamo gratuitamente le parti che presentano un difetto di materia o d'esecuzione. Le parti accusate devono essere rese nello stato in cui si trovano e restano la nostra proprietà.

Decliniamo qualsiasi altra responsabilità, in particolare per quanto riguarda le spese d'assemblaggio e di smontaggio delle parti difettose e i danni secondari. È lo stesso se la scelta del committente si volge su un articolo insufficiente.

### 11. Foro

Il luogo d'esecuzione del contratto, il foro giudiziario ed il foro della prosecuzione applicabile con le parti in caso di lite, è espressamente quello di FASA – FONDERIE ET ATELIERS MECANIKES D'ARDON SA a Ardon.



Répertoire synoptique des regards avec couvercles à dessus fonte

Inhaltsübersicht der Schachtgussabdeckungen mit Vollguss-Deckel

Repertorio sinottico dei chiusini con coperchio in ghisa piena

	REF.	Page Seite Pagina	Classe Klasse Classe	Charge par roue en t Belastung pro Rad in t Carico per ruota in t	Battue simple Einfacher Verschluss Chiusura semplice	Assises en V V-Förmige Sitzflächen Sedi a "V"	Inodore Geruchverschluss Inodore	Étanche Wasserdicht Stagno	Joint néoprène Neopren-Dichtung Guarnizione neoprene	Réglable Höhenverstellbar Regolabile	Ventilé Mit Ventilationsöffnungen Con fori di ventilazione	Verrouillé Verriegelt Chiusura	Verrouillage en option Verriegelung auf Verlangen Chiusura a vite a richiesta	Couvercles articulés Mit aufklappbaren Deckeln Con coperchi articolati	Antitrotation Drehsicherung Antirotazione		
	100	2.11	A 15	1	x												
	101	2.12	B 125	5	x												
	102	2.13	C 250	10	x				x								
	103	3.30	C 250	10	x				x								
	195	2.21	A 15	1	x												
	196	2.23	B 125	5	x												
	200	2.22	A 15	1	x								x				
	201	2.24	B 125	5	x								x				
	300	2.26	C 250	10	x								x				
	1200	2.41	D 400			x								x	x		
	1500	2.45	D 400		x				x				x	x	x		
	1510	2.46	D 400		x				x		x		x	x	x		
	1506	2.47	E 600		x				x			x		x	x		
	1509	2.48	F 900		x				x			x		x	x		
	1501	2.51	D 400		x				x				x	x	x		

Modifications réservées - Änderungen vorbehalten - Modifiche riservate

v1.0.3

➔ b



Répertoire synoptique des regards avec couvercles à dessus fonte

Inhaltsübersicht der Schachtgussabdeckungen mit Vollguss-Deckel

Repertorio sinottico dei chiusini con coperchio in ghisa piena

	REF.	Page Seite Pagina	Classe Klasse Classe	Charge par roue en t Belastung pro Rad in t Carico per ruota in t	Battue simple Einfacher Verschluss Chiusura semplice	Assises en V V-Förmige Sitzflächen Sedi a "V"	Inodore Geruchverschluss Inodore	Étanche Wasserdicht Stagno	Joint néoprène Neopren-Dichtung Guarnizione neoprene	Réglable Höhenverstellbar Regolabile	Ventilé Mit Ventilationsöffnungen Con fori di ventilazione	Verrouillé Verriegelt Chiusura	Verrouillage en option Verriegelung auf Verlangen Chiusura a vite a richiesta	Couvercles articulés Mit aufklappbaren Deckeln Con coperchi articolati	Antitrotation Drehsicherung Antirotazione		
	1400	3.11	D 400		x				x								
	1406	3.14	E 600		x				x								
	1010	3.17	D 400		x				x						x		
	1011	3.18	D 400		x				x		x				x		
	286	3.21	D 400		x				x			x					
	1550	3.41	D 400		x				x	x			x	x	x		
	1560	3.42	D 400		x				x	x	x		x	x	x		
	1050	3.47	D 400		x				x	x			x	x	x		
	1051	3.48	D 400		x				x	x	x			x	x		
	1150	3.61	D 400		x				x	x							
	1160	3.62	D 400		x				x	x	x						
	202	4.11	A 15	1			x										
	203	4.12	B 125	5			x										
	204	4.13	C 250	10			x		x				x				

Modifications réservées - Änderungen vorbehalten - Modifiche riservate

v1.0.3



Répertoire synoptique des regards avec couvercles à dessus fonte

Inhaltsübersicht der Schachtgussabdeckungen mit Vollguss-Deckel

Repertorio sinottico dei chiusini con coperchio in ghisa piena

	REF.	Page Seite Pagina	Classe Klasse Classe	Charge par roue en t Belastung pro Rad in t Carico per ruota in t	Battue simple Einfacher Verschluss Chiusura semplice	Assises en V V-Förmige Sitzflächen Sedi a "V"	Inodore Geruchverschluss Inodore	Étanche Wasserdicht Stagno	Joint néoprène Neopren-Dichtung Guarnizione neoprene	Réglable Höhenverstellbar Regolabile	Ventilé Mit Ventilationsöffnungen Con fori di ventilazione	Verrouillé Verriegelt Chiusura	Verrouillage en option Verriegelung auf Verlangen Chiusura a vite a richiesta	Couvercles articulés Mit aufklappbaren Deckeln Con coperchi articolati	Antirotation Drehsicherung Antirotazione		
	289	5.21	D 400		x			x	x			x			x		
	290	5.22	D 400		x				x			x		x	x		
	1420	5.23	D 400		x			x	x			x			x		

Modifications réservées - Änderungen vorbehalten - Modifiche riservate

v1.0.3



Répertoire synoptique des regards avec couvercles à dessus fonte

Inhaltsübersicht der Schachtgussabdeckungen mit Vollguss-Deckel

Repertorio sinottico dei chiusini con coperchio in ghisa piena

	REF.	Page Seite Pagina	Classe Klasse Classe	Charge par roue en t Belastung pro Rad in t Carico per ruota in t	Battue simple Einfacher Verschluss Chiusura semplice	Assises en V V-Förmige Sitzflächen Sedi a "V"	Assises tripodes Dreieckige Sitze Seggi tripodi	Couvercles articulés Mit aufklappbaren Deckeln Con coperchi articolati	Couvercles triangulés Dreieckige Deckel Coperchi triangulati	Inodore Geruchverschluss Inodore	Etanche Wasserdicht Stagno	Joint néoprène Neopren-Dichtung Guarnizione neoprene	Verrouillé Verriegelt Chiusura	Verrouillage en option Verriegelung auf Verlangen Chiusura a vite a richiesta	Multiple à une rangée Mehrtellig, einreihig Multiple a una schiera	Multiple à poutrelle Mehrtellig, mehrreihig Multiple a travi	Antirotation Drehsicherung Antirotazione
	390	4.41	A 15	1						x							
	391	4.42	B 125	1						x							
	400	4.43	A 15	1						x							
	406	4.44	B 125	5						x							
	407	4.45	C 250	10						x							
	309	4.20	A 15	1							x	x	x				x
	310	4.21	A 15	1							x	x	x				x
	311	4.22	B 125	5							x	x	x				x
	312	4.23	C 250	10							x	x	x				x
	318	4.33	B 125	5							x	x	x				
	319	4.34	C 250	10							x	x	x				
	571	14.25	C 250		x										x		

Modifications réservées - Änderungen vorbehalten - Modifiche riservate

v1.0.3

II → b



Répertoire synoptique des regards avec couvercles à dessus fonte

Inhaltsübersicht der Schachtgussabdeckungen mit Vollguss-Deckel

Repertorio sinottico dei chiusini con coperchio in ghisa piena

	REF.	Page Seite Pagina	Classe Klasse Classe	Charge par roue en t Belastung pro Rad in t Carico per ruota in t	Battue simple Einfacher Verschluss Chiusura semplice	Assises en V V-Förmige Sitzflächen Sedi a "V"	Assises tripodes Dreieckige Sitze Seggi tripodi	Couvercles articulés Mit aufklappbaren Deckeln Con coperchi articolati	Couvercles triangulés Dreieckige Deckel Coperchi triangulati	Inodore Geruchverschluss Inodore	Etanche Wasserdicht Stagno	Joint néoprène Neopren-Dichtung Guarnizione neoprene	Verrouillé Verriegelt Chiusura	Verrouillage en option Verriegelung auf Verlangen Chiusura a vite a richiesta	Multiple à une rangée Mehrtellig, einreihig Multiple a una schiera	Multiple à poutrelle Mehrtellig, mehrreihig Multiple a travi	Antirotation Drehsicherung Antirrotazione
	6105	14.11	B 125	5	x										x		
	6110	14.12	C 250	10	x										x		
	6135	14.15	D 400		x										x		
	6145	14.16	C 250		x			x	x			x	x				
	4110	13.31	D 400			x									x		
	4112	13.32	D 400				x	x	x				x				
	4116	13.33	D 400				x	x	x				x				
	4114	13.35	D 400				x	x	x				x				

Modifications réservées - Änderungen vorbehalten - Modifiche riservate

v1.0.3



Répertoire synoptique des regards avec couvercles à dessus fonte

Inhaltsübersicht der Schachtgussabdeckungen mit Vollguss-Deckel

Repertorio sinottico dei chiusini con coperchio in ghisa piena

	REF.	Page Seite Pagina	Classe Klasse Classe	Charge par roue en t Belastung pro Rad in t Carico per ruota in t	Battue simple Einfacher Verschluss Chiusura semplice	Assises en V V-Förmige Sitzflächen Sedi a "V"	Assises tripodes Dreieckige Sitze Seggi tripodi	Couvercles articulés Mit aufklappbaren Deckeln Con coperchi articolati	Couvercles triangulés Dreieckige Deckel Coperchi triangulati	Inodore Geruchverschluss Inodore	Etanche Wasserdicht Stagno	Joint néoprène Neopren-Dichtung Guarnizione neoprene	Verrouillé Verriegelt Chiusura	Verrouillage en option Verriegelung auf Verlangen Chiusura a vite a richiesta	Multiple à une rangée Mehrtellig, einreihig Multiple a una schiera	Multiple à poutrelle Mehrtellig, mehrreihig Multiple a travi	Antirotation Drehsicherung Antirrotazione
	3124	12.10	B 125								x			x	x	x	
	3122	12.11	B 125								x			x	x	x	
	3250	12.20	C 250								x			x	x	x	
	3250-TJ	12.21	C 250								x			x	x		
	3252	12.22	C 250								x			x	x	x	
	3270	12.30	D 400								x		x		x	x	
	3272	12.31	D 400								x		x		x	x	
	3280	12.40	E 600								x		x		x	x	
3290	12.50	F 900								x		x		x	x		
	8025	12.81	D 400	10	x						x		x				
	8030	12.82	D 400	10	x						x		x				
	8050	12.83	D 400	10	x						x		x				

Modifications réservées - Änderungen vorbehalten - Modifiche riservate

v1.0.3



Répertoire synoptique des regards avec couvercles à remplissage

Inhaltsübersicht der Schachtgussabdeckungen für Betonfüllung  
Repertorio sinottico dei chiusini per riempimento con calcestruzzo

	REF.	Page Seite Pagina	Classe Klasse Classe	Charge par roue en t Belastung pro Rad in t Carico per ruota in t	Battue simple Einfacher Verschluss Chiusura semplice	Assises en V V-Förmige Sitzflächen Sedi a "V"	Couvercies articulés Mit aufklappbaren Deckeln Con coperchi articolati	Réglable Höhenverstellbar Regolabile	Inodore Geruchverschluss Inodore	Étanche Wasserdicht Stagno	Joint néoprène Neopren-Dichtung Guarnizione neoprene	Ventilé Mit Ventilationsöffnungen Con fori di ventilazione	Verrouillé Verriegelt Chiusura	Verrouillage en option Verriegelung auf Verlangen Chiusura a vite a richiesta	Multiple à une rangée Mehrtellig, einreihig Multiple a una schiera	Multiple à poutrelle Mehrtellig, mehrreihig Multiple a travi	Antirotation Drehsicherung Antirrotazione
	221	7.11	A 15	1					x								
	223	7.12		3					x								
	225	7.13	B 125	5					x								
	1505	6.21	D 400		x		x				x						x
	1205	6.25	D 400			x	x										x
	230	6.01	B 125		x						x						
	231	6.02	B 125		x						x	x					
	240	6.05	C 250		x						x						
	241	6.06	C 250		x						x	x					
	1005	6.10	D 400		x						x						
	1405	6.11	D 400		x						x						
	1020	6.15	D 400		x						x						x
	1021	6.16	D 400		x						x	x					x

Modifications réservées - Änderungen vorbehalten - Modifiche riservate

v1.0.3



Répertoire synoptique des regards avec couvercles à remplissage

Inhaltsübersicht der Schachtgussabdeckungen für Betonfüllung

Repertorio sinottico dei chiusini per riempimento con calcestruzzo

	REF.	Page Seite Pagina	Classe Klasse Classe	Charge par roue en t Belastung pro Rad in t Carico per ruota in t	Battue simple Einfacher Verschluss Chiusura semplice	Assises en V V-Förmige Sitzflächen Sedi a "V"	Couvercles articulés Mit aufklappbaren Deckeln Con coperchi articolati	Réglable Höhenverstellbar Regolabile	Inodore Geruchverschluss Inodore	Étanche Wasserdicht Stagno	Joint néoprène Neopren-Dichtung Guarnizione neoprene	Ventilé Mit Ventilationsöffnungen Con fori di ventilazione	Verrouillé Verriegelt Chiusura	Verrouillage en option Verriegelung auf Verlangen Chiusura a vite a richiesta	Multiple à une rangée Mehrtellig, einreihig Multiple a una schiera	Multiple à poutrelle Mehrtellig, mehrreihig Multiple a travi	Antirotation Drehsicherung Antirrotazione
	1555	6.42	D 400		x		x	x			x			x			x
	1060	6.47	D 400		x			x			x						x
	1061	6.48	D 400		x			x			x	x					x
	3125	12.15	B 125							x				x	x	x	
	3123	12.16	B 125							x				x	x	x	
	3251	12.25	C 250							x				x	x	x	
	3253	12.26	C 250							x				x	x	x	
	3261	12.32	D 400							x			x		x	x	
	3271	12.35	D 400							x			x		x	x	
	3273	12.36	D 400							x			x		x	x	
	3281	12.45	E 600							x			x		x	x	
3291	12.55	F 900							x			x		x	x		
	330	8.12	C 250	10	x						x						
	332	8.14	C 250		x						x						
	334	8.15	D 400		x						x						
	336	8.18	D 400		x						x						



Répertoire synoptique des regards  
avec couvercles à remplissage

Inhaltsübersicht der  
Schachtgussabdeckungen für Betonfüllung

Repertorio sinottico dei chiusini  
per riempimento con calcestruzzo



	REF.	Page Seite Pagina	Classe Klasse Classe	Charge par roue en t Belastung pro Rad in t Carico per ruota in t	Battue simple Einfacher Verschluss Chiusura semplice	Assises en V V-Förmige Sitzflächen Sedi a "V"	Couvercles articulés Mit aufklappbaren Deckeln Con coperchi articolati	Réglable Höhenverstellbar Regolabile	Inodore Geruchverschluss Inodore	Étanche Wasserdicht Stagno	Joint néoprène Neopren-Dichtung Guarnizione neoprene	Ventilé Mit Ventilationsöffnungen Con fori di ventilazione	Verrouillé Verriegelt Chiusura	Verrouillage en option Verriegelung auf Verlangen Chiusura a vite a richiesta	Multiple à une rangée Mehrtellig, einreihig Multiple a una schiera	Multiple à poutrelle Mehrtellig, mehrreihig Multiple a travi	Antirotation Drehsicherung Antirotazione
	5110	8.21	C 250							x				x	x	x	

Modifications réservées - Änderungen vorbehalten - Modifiche riservate

v1.0.3



Répertoire synoptique des grilles de route et caniveaux  
 Inhaltsübersicht die Strassenroste und Rinnen  
 Repertorio sinottico dei griglie stradali e per canalette

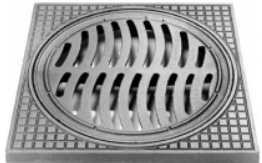



	REF.	Page Seite Pagina	Classe Klasse Classe	Charge par roue en t Belastung pro Rad in t Carico per ruota in t	Battue simple Einfacher Verschluss Chiusura semplice	Assises en V V-Förmige Sitzflächen Sedi a "V"	Plat Flach Plane	Incurvé Gewölbt Incurvate	Pour piste cyclable Für Velofahrbahn Per starda ciclistica	Joint néoprène Neopren-Dichtung Guarnizione neoprene	Réglable Höhenverstellbar Regolabile	Grilles articulées Artikulierter Rost Griglia articolata	Antitrotation Drehsicherung Antitrotazione				
	580	9.31	A 15	1	x		x										
	595	9.41	A 15	1	x		x										
	596	9.43	B 125	5	x		x										
	600	9.42	A 15	1	x		x										
	601	9.44	B 125	5	x		x										
	590	10.61	B 125	5	x		x										

Modifications réservées - Änderungen vorbehalten - Modifiche riservate

v1.0.3



Répertoire synoptique des grilles de route et caniveaux  
 Inhaltsübersicht die Strassenroste und Rinnen  
 Repertorio sinottico dei griglie stradali e per canalette

	REF.	Page Seite Pagina	Classe Klasse Classe	Charge par roue en t Belastung pro Rad in t Carico per ruota in t	Battue simple Einfacher Verschluss Chiusura semplice	Assises en V V-Förmige Sitzflächen Sedi a "V"	Plat Flach Plane	Incurvé Gewölbt Incurvate	Pour piste cyclable Für Velofahrbahn Per starda ciclistica	Joint néoprène Neopren-Dichtung Guarnizione neoprene	Réglable Höhenverstellbar Regolabile	Grilles articulées Artikulierter Rost Griglia articolata	Antitrotation Drehsicherung Antitrotazione				
	598	10.65	B 125	5	x		x										
	602	10.66	B 125	5	x		x										
	603	10.67	C 250	10	x		x										
	2500	10.76	D 400		x		x			x		x	x				
	2509	10.77	F 900		x		x			x		x	x				
	2400	10.71	D 400		x		x			x							

Modifications réservées - Änderungen vorbehalten - Modifiche riservate

v1.0.3



Répertoire synoptique des grilles de route et caniveaux

Inhaltsübersicht die Strassenroste und Rinnen

Repertorio sinottico dei griglie stradali e per canalette

	REF.	Page Seite Pagina	Classe Klasse Classe	Charge par roue en t Belastung pro Rad in t Carico per ruota in t	Battue simple Einfacher Verschluss Chiusura semplice	Assises en V V-Förmige Sitzflächen Sedi a "V"	Plat Flach Plane	Incurvé Gewölbt Incurvate	Pour piste cyclable Für Velofahrbahn Per starda ciclistica	Joint néoprène Neopren-Dichtung Guarnizione neoprene	Réglable Höhenverstellbar Regolabile	Grilles articulées Artikulierter Rost Griglia articolata	Antirotation Drehsicherung Antitrotazione				
	2550	10.85	D 400		x		x			x	x	x	x				

Modifications réservées - Änderungen vorbehalten - Modifiche riservate

v1.0.3



**Répertoire synoptique des grilles de route et caniveaux**
**Inhaltsübersicht die Strassenroste und Rinnen**
**Repertorio sinottico dei griglie stradali e per canalette**

	REF.	Page Seite Pagina	Classe Klasse Classe	Charge par roue en t Belastung pro Rad in t Carico per ruota in t	Battue simple Einfacher Verschluss Chiusura semplice	Assises en V V-Förmige Sitzflächen Sedi a "V"	Plat Flach Plane	Incurvé Gewölbt Incurvate	Grille à blocage rapide Mit Schnellarreiterung A bloccaggio rapido	Avec blocage de sécurité Mit Sicherheitsblockierung Con bloccaggio di sicurezza	Pour piste cyclable Für Velofahrbahn Per starda ciclistica	Joint néoprène Neopren-Dichtung Guarnizione neoprene	Réglable Höhenverstellbar Regolabile	Grilles articulées Artikulierter Rost Griglia articolata	Antitrotation Drehsicherung Antitrotazione	Pour bitume absorbant Für Drainasphalt-Deckschicht. Per bitume assorbente
	2161.1	10.45	C 250		x		x					x	x			
	2161.2	10.46	C 250		x		x					x	x			
	2162.1	10.47	D 400		x		x		x			x	x			
	2162.2	10.48	D 400		x		x		x			x	x			
	2163.1	10.49	D 400		x		x		x			x	x			
	2163.2	10.50	D 400		x		x		x			x	x			
	513	10.28	C 250		x		x				x	x				
	508	10.01	B 125	5	x		x									
	510	10.11		7.5	x		x					x				
	515	10.12	C 250		x		x									
	508-11	10.21	C 250	10	x		x					x				
	506-3	10.25	C 250	10	x		x									
	506-4	10.26	C 250	10	x		x									
	511	10.27	C 250	10	x		x					x				
	514	10.29	C 250			x		x				x	x			

Modifications réservées - Änderungen vorbehalten - Modifiche riservate

v1.0.3

b



Répertoire synoptique des grilles de route et caniveaux

Inhaltsübersicht die Strassenroste und Rinnen

Repertorio sinottico dei griglie stradali e per canalette

	REF.	Page Seite Pagina	Classe Klasse Classe	Charge par roue en t Belastung pro Rad in t Carico per ruota in t	Battue simple Einfacher Verschluss Chiusura semplice	Assises en V V-Förmige Sitzflächen Sedi a "V"	Plat Flach Plane	Incurvé Gewölbt Incurvate	Grille à blocage rapide Mit Schnellarreterung A bloccaggio rapido	Avec blocage de sécurité Mit Sicherheitsblockierung Con bloccaggio di sicurezza	Pour piste cyclable Für Velofahrbahn Per stada ciclistica	Joint néoprène Neopren-Dichtung Guarnizione neoprene	Réglable Höhenverstellbar Regolabile	Grilles articulées Artikulierter Rost Griglia articolata	Antirotation Drehsicherung Antirotazone	Pour bitume absorbant Für Drainasphalt-Deckschicht. Per bitume assorbente
	500-1	10.51	B 125	5	x			x								
	500-2	10.52	B 125	5	x			x								
	502	10.53	B 125	5	x			x								
	523	10.54	C 250		x			x								
	525	10.55	C 250	10	x			x				x				
	526	10.56	C 250		x			x				x				
	2101	10.31	C 250	10	x		x		x							
	516	10.32	C 250		x		x		x							

Modifications réservées - Änderungen vorbehalten - Modifiche riservate

v1.0.3



Répertoire synoptique des grilles de route et caniveaux

Inhaltsübersicht die Strassenroste und Rinnen

Repertorio sinottico dei griglie stradali e per canalette

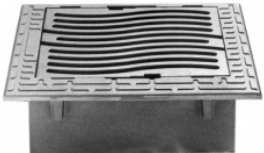



	REF.	Page Seite Pagina	Classe Klasse Classe	Charge par roue en t Belastung pro Rad in t Carico per ruota in t	Battue simple Einfacher Verschluss Chiusura semplice	Assises en V V-Förmige Sitzflächen Sedi a "V"	Plat Flach Plane	Incurvé Gewölbt Incurvate	Grille à blocage rapide Mit Schnellreiterung A bloccaggio rapido	Avec blocage de sécurité Mit Sicherheitsblockierung Con bloccaggio di sicurezza	Pour piste cyclable Für Velofahrbahn Per starda ciclistica	Joint néoprène Neopren-Dichtung Guarnizione neoprene	Réglable Höhenverstellbar Regolabile	Grilles articulées Artikulierter Rost Griglia articolata	Antirotation Drehsicherung Antirotazione	Pour bitume absorbant Für Drainasphalt-Deckschicht. Per bitume assorbente
	2112	10.33	D 400		x		x		x			x				
	2113	10.34	D 400		x		x		x			x				
	2114	10.35	D 400		x		x		x			x				
	2115	10.36	D 400		x		x		x			x				
	507-3	10.37	D 400		x		x			x		x				
	507-4	10.38	D 400		x		x			x		x				
	2150	10.40	D 400		x		x		x			x	x			
	2152	10.41	D 400		x		x		x			x	x			
	2152-SP	10.42	D 400				x		x	x	x	x	x			
	2154	10.43	D 400		x		x		x			x	x			



Répertoire synoptique des grilles de route et caniveaux

Inhaltsübersicht die Strassenroste und Rinnen

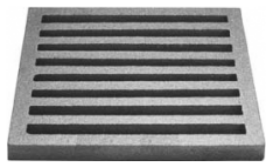
Repertorio sinottico dei griglie stradali e per canalette

	REF.	Page Seite Pagina	Classe Klasse Classe	Charge par roue en t Belastung pro Rad in t Carico per ruota in t	Battue simple Einfacher Verschluss Chiusura semplice	Plat Flach Plane	Incurvé Gewölbt Incurvate	Grille à blocage rapide Mit Schnellarreiterung A bloccaggio rapido	Pour pont Für Brücken Per ponti	Pour caniveau Für Kanal per canaletti	Joint néoprène Neopren-Dichtung Guarnizione neoprene	Réglable Höhenverstellbar Regolabile	Cadre en option Rahmen auf Verlangen Telaio a richiesta	Caniveaux prébétonnés Vorbetonierte Schwerlastrinn. Canaletti preceementati	Avaloir Entwässerungsrinne Griglia di drenaggio		
	810	10.15		7.5	x	x			x								
	651	11.11				x											
	650	11.12				x											
	652	11.13				x											
	501	11.21	A 15	1		x				x			x				
	503	11.31	B 125	5		x				x			x				
	509	11.51	B 125	5		x				x			x				
	532	11.53	C 250	10		x				x			x				

Modifications réservées - Änderungen vorbehalten - Modifiche riservate



v1.0.3



Répertoire synoptique des grilles de route et caniveaux

Inhaltsübersicht die Strassenroste und Rinnen

Repertorio sinottico dei griglie stradali e per canalette

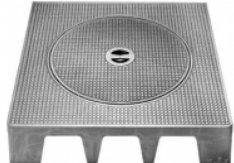
	REF.	Page Seite Pagina	Classe Klasse Classe	Charge par roue en t Belastung pro Rad in t Carico per ruota in t	Battue simple Einfacher Verschluss Chiusura semplice	Plat Flach Plane	Incurvé Gewölbt Incurvate	Grille à blocage rapide Mit Schnellarreiterung A bloccaggio rapido	Pour pont Für Brücken Per ponti	Pour caniveau Für Kanal per canaletti	Joint néoprène Neopren-Dichtung Guarnizione neoprene	Réglable Höhenverstellbar Regolabile	Cadre en option Rahmen auf Verlangen Telaio a richiesta	Caniveaux prébétonnés Vorbetonierte Schwerlastrinn. Canaletti preceementati	Avaloir Entwässerungsrinne Griglia di drenaggio		
	554	11.92	D 400			x		x		x	x						
	559	11.93	F 900			x		x		x	x						
	8200	11.81	C 250	10		x								x			
	860	11.61	B 125	5	x										x		

Modifications réservées - Änderungen vorbehalten - Modifiche riservate

v1.0.3



Répertoire synoptique des articles divers  
 Inhaltsübersicht der verschiedenen Artikel  
 Repertorio sinottico degli articoli diversi

	REF.	Page Seite Pagina	Classe Klasse Classe	Charge par roue en t Belastung pro Rad in t Carico per ruota in t	Couvercle hydrant Schachtabdeckung für Hydrant Coperchio per idranti	Cape Strassenkappen Chiusini per saracinesca	Siphon Bödenabläufe Botole	Coude plongeur Tauchbogen Curve per sifoni	Planelle Bodenplatten Placche	Réglable Höhenverstellbar Regolabile	Cadre en fer cornière Eisenrahmen Telaio in ferro	Inodore Geruchverschluss Inodore						
	320	16.15	B 125	5		x												
	321	16.16	B 125	5		x												
	322	16.17	B 125	5		x												
	851	16.31	C 250	10		x												
	855	16.32	C 250	10		x				x								
	800	16.21	A 15	1			x					x						
	805	16.22	A 15	1			x					x						



Modifications réservées - Änderungen vorbehalten - Modifiche riservate

v1.0.3

➔ b



Répertoire synoptique des articles divers  
 Inhaltsübersicht der verschiedenen Artikel  
 Repertorio sinottico degli articoli diversi



	REF.	Page Seite Pagina	Classe Klasse Classe	Charge par roue en t Belastung pro Rad in t Carico per ruota in t	Couvercle hydrant Schachtabdeckung für Hydrant Coperchio per idranti	Cape Strassenkappen Chiusini per saracinesca	Siphon Bödenabläufe Botole	Coude plongeur Tauchbogen Curve per sifoni	Planelle Bodenplatten Placche	Réglable Höhenverstellbar Regolabile	Cadre en fer cornière Eisenrahmen Telaio in ferro	Inodore Geruchverschluss Inodore							
	786	16.23	B 125	5			x					x							
	787	16.24	B 125	5			x					x							
	900	16.41						x											
	991	16.54									x								
	992	16.55									x								

Modifications réservées - Änderungen vorbehalten - Modifiche riservate

v1.0.3



Répertoire synoptique des articles divers  
 Inhaltsübersicht der verschiedenen Artikel  
 Repertorio sinottico degli articoli diversi

	REF.	Page Seite Pagina	Classe Klasse Classe	Charge par roue en t Belastung pro Rad in t Carico per ruota in t	Clé Schlüssel Chiavi	Poignée Griffe Maniglie	Anneau d'adaptation Einpassring Anello d'adattamento	Cadre d'adaptation Einpassrahmen Telaio d'adattamento	Grille d'arbre Bauschutzroste Griglie per alberi	Coude en acier tauchbogen aus Stahl Curve in acciaio	Banc de jardin Gartensitzbank Banco di giardino								
	9110	16.60				x													
	9111	16.61				x													
	9112	16.62			x														
	9113	16.63			x														
	9114	16.64				x													
	9115	16.65				x													
	9140	16.66			x														
	9141	16.67			x														
	9142	16.68			x														
	9143	16.70			x														
	9145	16.71			x														
9150	16.72					x													
	9181	16.76					x												
	9191	16.77						x											
	9192	16.78						x											
	9550	16.85									x								



Répertoire numérique par référence / Verzeichnis nach Artikelnummern / Repertorio numerico per riferimento

REF.	Page Seite Pagina	REF.	Page Seite Pagina	REF.	Page Seite Pagina	REF.	Page Seite Pagina	REF.	Page Seite Pagina
100	2.11	318	4.33	510	10.11	786	16.23	1200	2.41
101	2.12	319	4.34	511	10.27	787	16.24	1205	6.25
102	2.13	320	16.15	513	10.28				
103	3.30	321	16.16	514	10.29				
195	2.21	322	16.17	515	10.12	800	16.21	1400	3.11
196	2.23	330	8.12	516	10.32	805	16.22	1405	6.11
		332	8.14	519	10.30	810	10.15	1406	3.14
		334	8.15	523	10.54	851	16.31	1420	5.23
200	2.22	336	8.18	525	10.55	855	16.32		
201	2.24	390	4.41	526	10.56	860	11.61		
202	4.11	391	4.42	532	11.53			1500	2.45
203	4.12			554	11.92			1501	2.51
204	4.13			559	11.93	900	16.41	1503	2.52
221	7.11	400	4.43	571	14.25	991	16.54	1505	6.21
223	7.12	406	4.44	580	9.31	992	16.55	1506	2.47
225	7.13	407	4.45	590	10.61			1509	2.48
230	6.01			595	9.41			1510	2.46
231	6.02			596	9.43	1005	6.10	1550	3.41
240	6.05	500-1	10.51	598	10.65	1010	3.17	1555	6.42
241	6.06	500-2	10.52			1011	3.18	1560	3.42
286	3.21	501	11.21			1020	6.15		
289	5.21	502	10.53	600	9.42	1021	6.16		
290	5.22	503	11.31	601	9.44	1050	3.47	2101	10.31
		506-3	10.25	602	10.66	1051	3.48	2112	10.33
		506-4	10.26	603	10.67	1060	6.47	2113	10.34
300	2.26	507-3	10.37	650	11.12	1061	6.48	2114	10.35
309	4.20	507-4	10.38	651	11.11			2115	10.36
310	4.21	508	10.01	652	11.13			2150	10.40
311	4.22	508-11	10.21			1150	3.61	2152	10.41
312	4.23	509	11.51			1160	3.62	2152-SP	10.42

Modifications réservées - Änderungen vorbehalten - Modifiche riservate

v1.0.3



Répertoire numérique par référence / Verzeichnis nach Artikelnummern / Repertorio numerico per riferimento

REF.	Page Seite Pagina	REF.	Page Seite Pagina	REF.	Page Seite Pagina	REF.	Page Seite Pagina	REF.	Page Seite Pagina
2154	10.43	3271	12.35	9110	16.60				
2161.1	10.45	3272	12.31	9111	16.61				
2161.2	10.46	3273	12.36	9112	16.62				
2162.1	10.47	3280	12.40	9113	16.63				
2162.2	10.48	3281	12.45	9114	16.64				
2163.1	10.49	3290	12.50	9115	16.65				
2163.2	10.50	3291	12.55	9140	16.66				
				9141	16.67				
				9142	16.68				
2400	10.71	4110	13.31	9143	16.70				
		4112	13.32	9145	16.71				
		4114	13.35	9150	16.72				
2500	10.76	4116	13.33	9181	16.76				
2509	10.77			9191	16.77				
2550	10.85			9192	16.78				
		5110	8.21						
				9550	16.85				
3122	12.11								
3123	12.16	6105	14.11						
3124	12.10	6110	14.12						
3125	12.15	6135	14.15						
		6145	14.16						
3250	12.20								
3250-TJ	12.21	8025	12.81						
3251	12.25	8030	12.82						
3252	12.22	8050	12.83						
3253	12.26								
3261	12.32								
3270	12.30	8200	11.81						

Modifications réservées - Änderungen vorbehalten - Modifiche riservate

v1.0.3



Répertoire numérique par page / Verzeichnis nach Seite / Repertorio numerico per pagina

Page Seite Pagina	REF.	Page Seite Pagina	REF.	Page Seite Pagina	REF.	Page Seite Pagina	REF.	Page Seite Pagina	REF.
2.11	100	4.11	202	6.25	1205	10.25	506-3	10.61	590
2.12	101	4.12	203	6.42	1555	10.26	506-4	10.65	598
2.13	102	4.13	204	6.47	1060	10.27	511	10.66	602
2.21	195	4.20	309	6.48	1061	10.28	513	10.67	603
2.22	200	4.21	310			10.29	514	10.71	2400
2.23	196	4.22	311			10.30	519	10.76	2500
2.24	201	4.23	312	7.11	221	10.31	2101	10.77	2509
2.26	300	4.33	318	7.12	223	10.32	516	10.85	2550
2.41	1200	4.34	319	7.13	225	10.33	2112		
2.45	1500	4.41	390			10.34	2113		
2.46	1510	4.42	391			10.35	2114	11.11	651
2.47	1506	4.43	400	8.12	330	10.36	2115	11.12	650
2.48	1509	4.44	406	8.14	332	10.37	507-3	11.13	652
2.51	1501	4.45	407	8.15	334	10.38	507-4	11.21	501
2.52	1503			8.18	336	10.40	2150	11.31	503
				8.21	5110	10.41	2152	11.51	509
		5.21	289			10.42	2152-SP	11.53	532
3.11	1400	5.22	290			10.43	2154	11.61	860
3.14	1406	5.23	1420	9.31	580	10.45	2161.1	11.81	8200
3.17	1010			9.41	595	10.46	2161.2	11.92	554
3.18	1011			9.42	600	10.47	2162.1	11.93	559
3.21	286	6.01	230	9.43	596	10.48	2162.2		
3.30	103	6.02	231	9.44	601	10.49	2163.1		
3.41	1550	6.05	240			10.50	2163.2	12.10	3124
3.42	1560	6.06	241			10.51	500-1	12.11	3122
3.47	1050	6.10	1005	10.01	508	10.52	500-2	12.15	3125
3.48	1051	6.11	1405	10.11	510	10.53	502	12.16	3123
3.61	1150	6.15	1020	10.12	515	10.54	523	12.20	3250
3.62	1160	6.16	1021	10.15	810	10.55	525	12.21	3250-TJ
		6.21	1505	10.21	508-11	10.56	526	12.22	3252

Modifications réservées - Änderungen vorbehalten - Modifiche riservate

v1.0.3

➔ b



Répertoire numérique par page / Verzeichnis nach Seite / Repertorio numerico per pagina

Page Seite Pagina	REF.	Page Seite Pagina	REF.	Page Seite Pagina	REF.	Page Seite Pagina	REF.	Page Seite Pagina	REF.
12.25	3251	16.16	321						
12.26	3253	16.17	322						
12.30	3270	16.21	800						
12.31	3272	16.22	805						
12.32	3261	16.23	786						
12.35	3271	16.24	787						
12.36	3273	16.31	851						
12.40	3280	16.32	855						
12.45	3281	16.41	900						
12.50	3290	16.54	991						
12.55	3291	16.55	992						
12.81	8025	16.60	9110						
12.82	8030	16.61	9111						
12.83	8050	16.62	9112						
		16.63	9113						
		16.64	9114						
13.31	4110	16.65	9115						
13.32	4112	16.66	9140						
13.33	4116	16.67	9141						
13.35	4114	16.68	9142						
		16.70	9143						
		16.71	9145						
14.11	6105	16.72	9150						
14.12	6110	16.76	9181						
14.15	6135	16.77	9191						
14.16	6145	16.78	9192						
14.25	571	16.85	9550						
16.15	320								

Modifications réservées - Änderungen vorbehalten - Modifiche riservate

v1.0.3



**Table générale de conversion / Allgemeine Vergleichstabelle / Tavola generale di conversione**

FASA	BGS	Von Roll	Erzenberg	Nottaris	FASA	BGS	Von Roll	Erzenberg	Nottaris	FASA	BGS	Von Roll	Erzenberg	Nottaris
100			6180 6181		221	403		6584	13	311				27R 27S
101	115Q	2563	6182	21W	223	405		6584a	14	312	136			28S
102			6521		225	415		6584b	15	318	318	2668	6234	
103					230	435				319	319	2671	6238	
195	111C	2582	6150		231	445				320				
196	115C	2583	6152		240	440				321				
200				20H 20P 20SL	241	450				322				
201				21H 21P 21SL	286		2646 2650	6282 6513		330		2730	6599	1110
202	121	2640	6260a	23-1	289		2646			332	470	2730	6599	470
203	125	2642	6262	23-5	290					334				
204			6263 6283		299					336	470Q			
					300				29H 29P 29SL 4	390 391 400 406 407				
					309					500-1 500-2 501				
					310				26R 26S					

Modifications réservées - Änderungen vorbehalten - Modifiche riservate

v1.0.3



Table générale de conversion / Allgemeine Vergleichstabelle / Tavola generale di conversione

FASA	BGS	Von Roll	Erzenberg	Nottaris	FASA	BGS	Von Roll	Erzenberg	Nottaris	FASA	BGS	Von Roll	Erzenberg	Nottaris
502					515					602	635	2905	7530	55
503			7980 7990		516 519 523					603	630	2918	6505	56
506-3	506-3	2922	7135	SP13	525	525	2920		SC14	650			8005	
506-4				31 SP14	526	670	2936	7440	53	651			8010	
507-3					532		7975			652			8000	
507-4		2960			554 559					786				
508		2915			571			7975		787			5250	
508-11 509					580	621Q	2801	6185		800	800	1600	5101	
510				31 50	590	635Q	2901	6187		805	805	1607	5106	
511			7194 7196		595	621C	2803	6155		810				
513	650	2965	7452	40	596	625C	2813	6156		851			8830	
514	620	2942			598	635C		6157		855 860				
					600	621	2805	6210	22-1	900	950	1303	2002a	70
					601	625	2815	6220	22-5	991 992				

Modifications réservées - Änderungen vorbehalten - Modifiche riservate

v1.0.3



Table générale de conversion / Allgemeine Vergleichstabelle / Tavola generale di conversione

FASA	BGS	Von Roll	Erzenberg	Nottaris	FASA	BGS	Von Roll	Erzenberg	Nottaris	FASA	BGS	Von Roll	Erzenberg	Nottaris
1005			6565		1400			6503c 6513c 6515d 6517c		1550			6501 6509 6511	
1010	180	2616								1555				3500
1011	190	2618			1405				1200 2500					3800
1020	480	2734			1406					1560			6502 6510 6512	
1021	490	2718			1420	196-80								
1050	N180	2632			1500				2700 3200	2101				
1051	N190	2633			1501 1503					2112	680	2941		34-3
1060	N480B	2732			1505					2113	680	2941		
1061	N490B	2733						6565 6570 6575		2114	690	2941		34-4
1150			6501							2115	690	2941		
1160			6502		1506 1509					2150				
1200		2634			1510					2152	680SN			
1205		2734							2200 3210	2152-SP 2154				

Modifications réservées - Änderungen vorbehalten - Modifiche riservate

v1.0.3



Table générale de conversion / Allgemeine Vergleichstabelle / Tavola generale di conversione

FASA	BGS	Von Roll	Erzenberg	Nottaris	FASA	BGS	Von Roll	Erzenberg	Nottaris	FASA	BGS	Von Roll	Erzenberg	Nottaris
2161.1	N640S50	2932			3250-TJ					8030		2020		
2161.2	N640S60	2932			3251	CB	2533	6600		8050		2020		
2162.1	N680S50	2933			3252					8200				
2162.2	N680S60	2933			3253					9110				
2163.1	N690S50	2933			3261					9111				
2163.2	N690S60	2933			3270	DG	2525			9112				
2400	636		6513		3271	DB	2535	6636		9113				
2500	636				3272					9114				
2509	639				3273					9115				
2550	SN636				3280					9140				
3122					3281					9141				
3123					3290					9142				
3124	BG	2521			3291					9143				
3125	BB		6610		4110					9145	4-9400			
3250	CG	2523	6554		4112					9150				
					4114					9181	SN600B			
					4116					9191				
					5110					9192				
					6105					9550				
					6110									
					6135									
					6145									
					8025		2020							



Modifications réservées - Änderungen vorbehalten - Modifiche riservate

v1.0.3



**Table de conversion BGS - FASA / Vergleichstabelle BGS - FASA / Tavola di conversione BGS - FASA**

BGS	FASA	BGS	FASA	BGS	FASA	BGS	FASA	BGS	FASA
4-9400	9145		1400	470	332	635C	598	BG	3124
111	200	190	1011 1510	470Q	336	635Q	590	CB	3251
111C	195	193	289	480	1020 1505	636	2400 2500	CG	3250
111Q	100	196-80	1420	490	1021	639	2509	DB	3271
115	201	210SN	1550	506	506-3	650	513	DG	3270
115C	196	220SN	1560	510	510	670	526	N180	1050
115Q	101	318	318	525	525	680	2112 2113	N190	1051
121	202	319	319	620	514	680SN	2152	N480B	1060
125	203	403	221	621	600	690	2114 2115	N490B	1061
126	204	405	223	621C	595	690SN	2154	N640S50	2161.1
131	310	415	225	621Q	580	800	800	N640S60	2161.2
135	311	435	230	625	601	805	805	N680S50	2162.1
136	312	440	240	625C	596	950	900	N680S60	2162.2
140	300	445	231	630	603	BB	3125	N690S50	2163.1
180	1010	450	241	635	602			N690S60	2163.2

Modifications réservées - Änderungen vorbehalten - Modifiche riservate

v1.0.3



**Table de conversion BGS - FASA / Vergleichstabelle BGS - FASA / Tavola di conversione BGS - FASA**

BGS	FASA	BGS	FASA	BGS	FASA	BGS	FASA	BGS	FASA
SN600B	9181								
SN636	2550								



Modifications réservées - Änderungen vorbehalten - Modifiche riservate

v1.0.3



**Table de conversion Von Roll - FASA / Vergleichstabelle Von Roll - FASA / Tavola di conversione Von Roll - FASA**

Von Roll	FASA	Von Roll	FASA	Von Roll	FASA	Von Roll	FASA	Von Roll	FASA
1303	900	2613	201	2668	318		603	3014	510
1600	800	2616	1010 1400	2671	319	2915	508	3068	503
1607	805	2618	1011 1510	2716	1020 1205 1505	2920	525	7975	532
2020	8025 8030 8050	2630	300	2718	1021	2922	506-3 506-4		
2521	3124	2632	1050	2730	330 332	2932	2161.1 2161.2		
2523	3250	2633	1051	2732	1060	2933	2162.1 2162.2 2163.1 2163.2		
2525	3270	2634	1200	2733	1061				
2533	3251	2640	202	2801	580	2936	526		
2535	3271	2642	203	2803	595	2941	2112 2113 2114 2115		
2562	100	2646	289 290	2805	600				
2563	101	2650	289	2813	596	2942	514		
2582	195	2654	1500	2815	601	2960	507-4		
2583	196	2660	310	2901	590	2965	513		
2612	200	2661	311	2905	602				

Modifications réservées - Änderungen vorbehalten - Modifiche riservate

v1.0.3



**Table de conversion Erzenberg - FASA / Vergleichstabelle Erzenberg - FASA / Tavola di conversione Erzenberg - FASA**

Erzenberg	FASA	Erzenberg	FASA	Erzenberg	FASA	Erzenberg	FASA	Erzenberg	FASA
2002a	900		201		1560	6565	1005	7421	510
5101	800	6210	600	6503c	1400		1405	7440	526
5106	805	6215	201		1500		1505		
5250	787	6220	601	6505	603	6570	1505	7452	513
6150	195	6230	310	6509	1550	6575	1505	7530	602
6152	196	6231	311	6510	1560	6584	221	7975	571
6155	595	6234	318	6511	1550	6584a	223	7980	503
6156	596	6238	319	6512	1560	6584b	225	7990	503
6157	598	6260a	202	6513	289	6599	330	8000	652
6180	100	6262	203		2400		332	8005	650
6181	100	6263	204	6513c	1400	6600	3251	8010	651
6182	101	6282	289	6515d	1400	6610	3125	8830	851
6185	580	6283	204	6517c	1400	6636	3271		
6187	590	6501	1150	6521	102	7130	506-4		
6200	200		1550	6522	300	7135	506-3		
		6502	1160	6554	3250	7194	511		
						7196	511		

Modifications réservées - Änderungen vorbehalten - Modifiche riservate

v1.0.3



**Table de conversion Nottaris - FASA / Vergleichstabelle Nottaris - FASA / Tavola di conversione Nottaris - FASA**

Nottaris	FASA	Nottaris	FASA	Nottaris	FASA	Nottaris	FASA	Nottaris	FASA
4	204 300	26R	310	56	603	3800	1555		
13	221	26S	310	70	900	3900	1550		
14	223	27R	311	470	332	SC14	525		
15	225	27S	311	1110	330	SP13	506-3		
20H	200	28S	312	1200	1405	SP14	506-4		
20P	200	29H	300	2200	289 1510				
20SL	200	29P	300	2500	1405				
21H	201	29SL	300	2600	1400				
21P	201	31	506-4 510	2700	1500				
21SL	201	34-3	2112	3100	1505				
21W	101	34-4	2114	3200	1500				
22-1	600	40	513	3210	1510				
22-5	601	50	510	3500	1555				
23-1	202	53	526	3600	1550				
23-5	203	55	602	3610	1560				

Modifications réservées - Änderungen vorbehalten - Modifiche riservate

v1.0.3



# 2

---

**Regards standards  
avec couvercles à dessus fonte  
ou couvercles articulés à dessus fonte**

---

**Standard-Schachtabdeckungen  
mit Gussoberfläche  
oder aufklappbar mit Gussoberfläche**

---

**Chiusini standard  
con coperchi in ghisa  
o coperchi articolati in ghisa**

---



Regards

Schachtabdeckungen

Chiusini

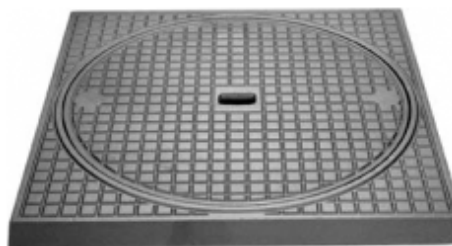

**100**

Classe  
Klasse **A 15**

Rupture  
Bruchlast **25 kN**

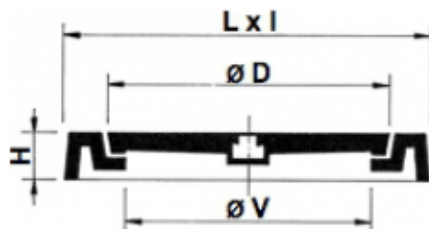

REF.	L x l	Ø D	Ø V	H	kg
100-40	465x465	410	370	35	29
100-50	580x580	508	475	35	41
100-60	675x675	600	555	40	71
100-70	800x800	710	660	50	77
100-80	900x900	835	780	65	115

**Battue simple**

Modèle léger - 1 t

Poignée N° 9111 ou 9114

**Einfacher Verschluss**

Leichtes Modell - 1 t

Handgriff Nr 9111 oder 9114

**Chiusura semplice**

Modello leggero - 1 t

Maniglia Nr. 9111 o 9114

Modifications réservées - Änderungen vorbehalten - Modifiche riservate

v1.0.3



Regards

Schachtabdeckungen

Chiusini

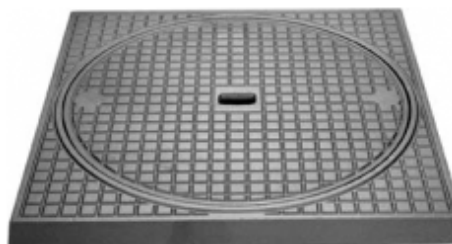

101

Classe  
Klasse **B 125**

Rupture  
Bruchlast **125 kN**

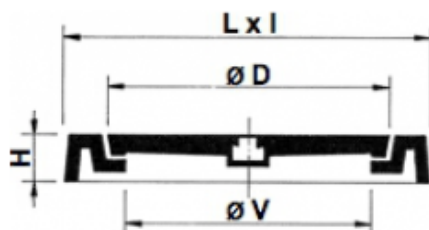

REF.	L x l	Ø D	Ø V	H	kg
101-40	465x465	410	370	35	32
101-50	580x580	508	475	35	46
101-60	675x675	600	555	40	82
101-70	800x800	710	660	50	99
101-80	900x900	835	780	65	139

**Battue simple**

Modèle carrossable - 5 t  
Pour trafic lent  
Poignée N° 9111 ou 9114

**Einfacher Verschluss**

Befahrbares Modell - 5 t  
Für langsamen Verkehr  
Handgriff Nr 9111 oder 9114

**Chiusura semplice**

Modello carrozzabile - 5 t  
Per traffico lento  
Maniglia Nr. 9111 o 9114

Modifications réservées - Änderungen vorbehalten - Modifiche riservate

v1.0.3



Regard

Schachtabdeckung

Chiusino

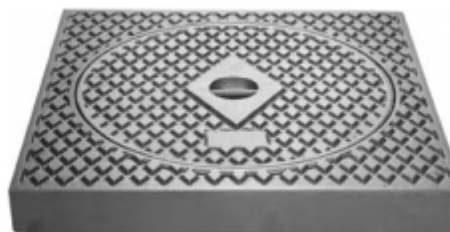

**102**

Classe  
Klasse **C 250**

Rupture  
Bruchlast **250 kN**

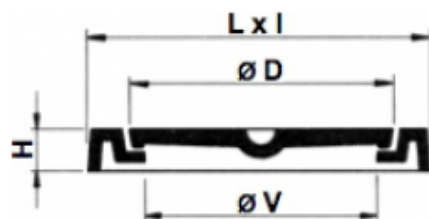

REF.	L x l	ø D	ø V	H	kg
102-70	930x930	755	690	90	230

**Battue simple**

Modèle carrossable - 10 t  
Pour trafic lent  
Joint néoprène  
Poignée N° 9111

**Einfacher Verschluss**

Befahrbares Modell - 10 t  
Für langsamen Verkehr  
Neoprene-Dichtung  
Handgriff Nr 9111

**Chiusura semplice**

Modello carrozzabile - 10 t  
Per traffico lento  
Guarnizione neoprene  
Maniglia Nr. 9111

Modifications réservées - Änderungen vorbehalten - Modifiche riservate

v1.0.3



Regards

Schachtabdeckungen

Chiusini



**195**

Classe  
Klasse **A 15**

Rupture  
Bruchlast **25 kN**

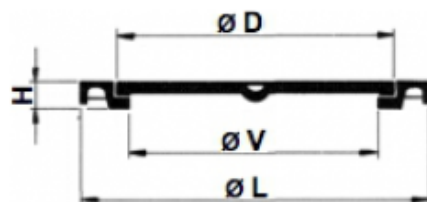

REF.	Ø L	Ø D	Ø V	H	kg
195-60	754	610	570	36	45

### Battue simple

Modèle léger - 1 t

Pose sur tuyau en béton

Poignée N° 9111

### Einfacher Verschluss

Leichtes Modell - 1 t

Verlegung auf Betonrhor

Handgriff Nr 9111

### Chiusura semplice

Modello leggero - 1 t

Posa su tubo in calcestruzzo

Maniglia Nr. 9111

Modifications réservées - Änderungen vorbehalten - Modifiche riservate

v1.0.3



**200**

Regards pour tuyaux en béton

Schachtabdeckungen für Betonrohre

Chiusini per tubi in cemento



Classe  
Klasse

**A 15**

Rupture  
Bruchlast

**25 kN**

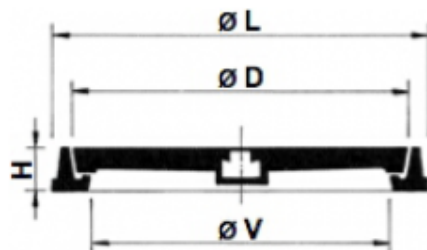

**Battue simple**

Modèle léger - 1 t

Poignée N° 9111 ou 9114

**Einfacher Verschluss**

Leichtes Modell - 1 t

Handgriff Nr 9111 oder 9114

**Chiusura semplice**

Modello leggero - 1 t

Maniglia Nr. 9111 o 9114

REF.	Ø Tuyau béton	Ø L	Ø D	Ø V	H	kg
200-15	150	175	148	134	30	2.3
200-20	200	220	195	175	28	4.4
200-25	250	285	260	240	30	7.0
200-30	300	320	308	270	30	9.6
200-40	400	430	415	380	35	13.6
200-50	500	530	508	470	38	27
200-60	600	640	600	550	40	39
200-60-V	600	640	605	550	40	41
200-70	700	760	710	655	45	79
200-80	800	870	835	780	55	83
200-80-V	800	870	835	780	55	104

V = Avec fermeture à vis, Clé N° 9113  
Mit Schraubenverschluss, Schlüssel Nr 9113  
Con chiusura a vite, chiave Nr. 9113

Modifications réservées - Änderungen vorbehalten - Modifiche riservate

v1.0.3



Regards

Schachtabdeckungen

Chiusini



**196**

Classe  
Klasse **B 125**

Rupture  
Bruchlast **125 kN**

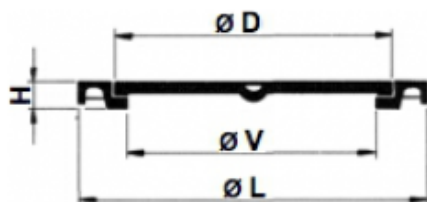

REF.	Ø L	Ø D	Ø V	H	kg
196-60	754	610	570	36	53

**Battue simple**

Modèle carrossable - 5 t  
Pour trafic lent  
Pose sur tuyau en béton  
Poignée N° 9111

**Einfacher Verschluss**

Befahrbares Modell - 5 t  
Für langsamen Verkehr  
Verlegung auf Betonrhor  
Handgriff Nr 9111

**Chiusura semplice**

Modello carrozzabile - 5 t  
Per traffico lento  
Posa su tubo in calcestruzzo  
Maniglia Nr. 9111

Modifications réservées - Änderungen vorbehalten - Modifiche riservate

v1.0.3



Regards pour tuyaux en béton

Schachtabdeckungen für Betonrohre

Chiusini per tubi in cemento



Classe  
Klasse **B 125**

Rupture  
Bruchlast **125 kN**

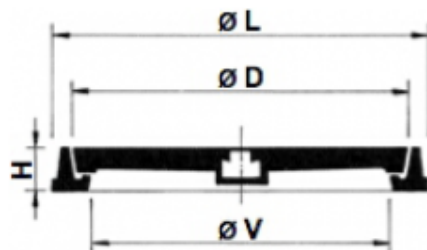

**Battue simple**

Modèle carrossable - 5 t  
Pour trafic lent  
Poignée N° 9111 ou 9114

**Einfacher Verschluss**

Befahrbares Modell - 5 t  
Für langsamen Verkehr  
Handgriff Nr 9111 oder 9114

**Chiusura semplice**

Modello carrozzabile - 5 t  
Per traffico lento  
Maniglia Nr. 9111 o 9114

REF.	Ø Tuyau béton	Ø L	Ø D	Ø V	H	kg
201-15	150	182	155	135	25	2.8
201-20	200	232	210	185	26	4.4
201-25	250	280	260	240	28	7.0
201-30	300	320	308	270	30	9.6
201-40	400	430	415	380	35	13.6
201-50	500	530	508	470	38	27
201-60	600	640	600	550	40	39
201-60-V	600	640	605	550	40	41
201-70	700	760	710	655	45	82
201-80	800	870	835	780	55	83
201-80-V	800	870	835	780	55	114

V = Avec fermeture à vis - Clé N° 9113  
Mit Schraubenverschluss - Schlüssel Nr 9113  
Con chiusura a vite - Chiave Nr. 9113

Modifications réservées - Änderungen vorbehalten - Modifiche riservate

v1.0.3



Regards pour tuyaux en béton

Schachtabdeckungen für Betonrohre

Chiusini per tubi in cemento



**300**

Classe  
Klasse **C 250**

Rupture  
Bruchlast **250 kN**

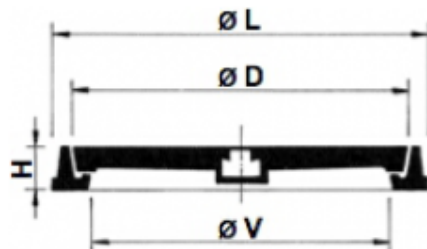

REF.	Ø Tuyau béton	Ø L	Ø D	Ø V	H	kg
300-60	600	640	605	550	40	78
300-60-V	600	640	605	550	40	79
300-80	800	870	835	780	50	140
300-80-V	800	870	835	780	50	141

**Battue simple**

Modèle carrossable - 10 t  
Poignée N° 9111 ou 9114

**Einfacher Verschluss**

Befahrbares Modell - 10 t  
Handgriff Nr 9111 oder 9114

**Chiusura semplice**

Modello carrozzabile - 10 t  
Maniglia Nr. 9111 o 9114

V = Avec fermeture à vis - Clé N° 9113  
Mit Schraubenverschluss - Schlüssel Nr 9113  
Con chiusura a vite - Chiave Nr. 9113

Modifications réservées - Änderungen vorbehalten - Modifiche riservate

v1.0.3



Regard à couvercles articulés

Schachtabdeckung mit aufklappbaren Deckeln

Chiusino con coperchi articolati



1200

Classe  
Klasse **D 400**

Norme  
Norm **EN 124**

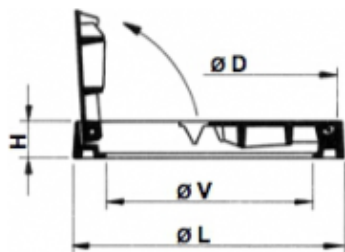

**BUTTERFLY**

REF.	Ø L	Ø D	Ø V	H	kg
1200-60	850	650	610	100	98

**Assises en "V"**

Antirotation

Ouverture à l'aide d'un pic

**V-Förmige Sitzflächen**

Drehsicherung

Öffnen mit Hilfe eines Pickels

**Sedi a "V"**

Antirotazione

Apertura con piccone

Modifications réservées - Änderungen vorbehalten - Modifiche riservate

v1.0.3



Regards à couvercle articulé

Schachtabdeckungen mit aufklappbaren Deckel

Chiusini con copercho articolato

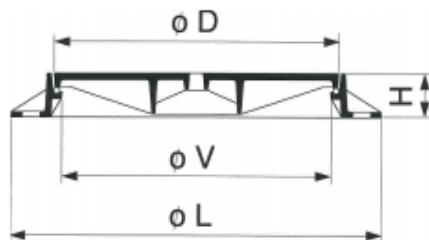

**Battue simple**

Joint néoprène

Ouverture à l'aide d'un pic

**Einfacher Verschluss**

Neopren-Dichtung

Öffnen mit Hilfe eines Pickels

**Chiusura semplice**

Guarnizione neoprene

Apertura con piccone



**SOLO**

REF.	Ø L	Ø D	Ø V	H	kg
1500-40	600	450	400	100	33
1500-60	850	650	600	100	92
1500-60-V	850	650	600	100	92

**1500**

Classe  
Klasse **D 400**

Norme  
Norm **EN 124**

V = Avec verrouillage - Clé N° 9141-OTCN Le regard de Ø40cm a un cadre octogonal  
Mit Verriegelung, Schlüssel Nr. 9141-OTCN et un joint en polyéthylène  
Con chiusura a chiavistello - Chiave 9141- Der Schacht mit Ø40cm hat einen  
OTCN achtseitigen Rahmen und eine Dichtung  
aus Polyethylen.

Modifications réservées - Änderungen vorbehalten - Modifiche riservate  
Il chiusino Ø40cm ha un telaio ottagonale  
una guarnizione in polietilene.



Regards à couvercle articulé

Schachtabdeckungen mit aufklappbaren Deckel

Chiusini con coperchi articolati

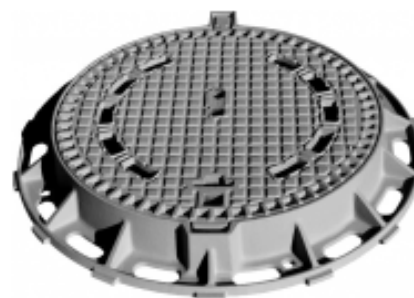
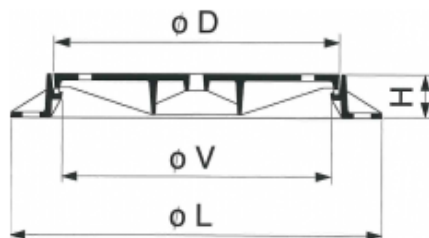

**1510**

Classe  
Klasse **D 400**

Norme  
Norm **EN 124**

**SOLO**

REF.	Ø L	Ø D	Ø V	H	kg
1510-60	850	650	600	100	85
1510-60-V	850	650	600	100	85

**Battue simple**

Joint néoprène  
Avec trous de ventilation  
Ouverture à l'aide d'un pic

**Einfacher Verschluss**

Neopren-Dichtung  
Mit Ventilationöffnungen  
Öffnen mit Hilfe eines Pickels

**Chiusura semplice**

Guarnizione neoprene  
Con fori di ventilazione  
Apertura con piccone

V = Avec verrouillage - Clé N° 9141-OTCN  
Mit Verriegelung - Schlüssel 9141-OTCN  
Con chiusura a chiavistello - Chiave 9141-OTCN

Modifications réservées - Änderungen vorbehalten - Modifiche riservate

v1.0.3



Regard à couvercle articulé

Schachtabdeckung mit aufklappbar Deckel

Chiusino con copercho articolate

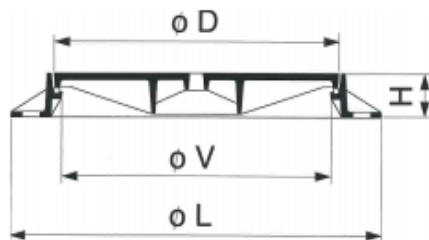

**SOLO**

REF.	Ø L	Ø D	Ø V	H	kg
1506-60	850	650	600	100	101
1506-60-V	850	650	600	100	101

**1506**

Classe  
Klasse **E 600**

Norme  
Norm **EN 124**

**Battue simple**

Joint néoprène

Ouverture à l'aide d'un pic

**Einfacher Verschluss**

Neopren-Dichtung

Öffnen mit Hilfe eines Pickels

**Chiusura semplice**

Guarnizione neoprene

Apertura con piccone

V = Avec verrouillage - Clé N° 9141-OTCN  
Mit Verriegelung - Schlüssel 9141-OTCN  
Con chiusura a chiavistello - Chiave 9141-OTCN

Modifications réservées - Änderungen vorbehalten - Modifiche riservate

v1.0.3



Regard à couvercle articulé

Schachtabdeckung mit aufklappbar Deckel

Chiusino con copercho articolate

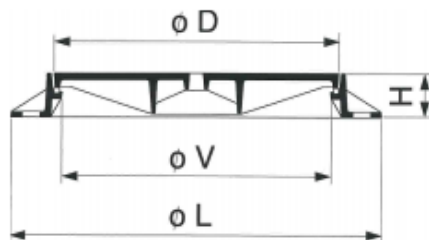

**SOLO**

REF.	Ø L	Ø D	Ø V	H	kg
1509-60	850	650	600	100	101
1509-60-V	850	650	600	100	101

**1509**

Classe  
Klasse **F 900**

Norme  
Norm **EN 124**

**Battue simple**

Joint néoprène

Ouverture à l'aide d'un pic

**Einfacher Verschluss**

Neopren-Dichtung

Öffnen mit Hilfe eines Pickels

**Chiusura semplice**

Guarnizione neoprene

Apertura con piccone

V = Avec verrouillage - Clé N° 9141-OTCN  
Mit Verriegelung - Schlüssel 9141-OTCN  
Con chiusura a chiavistello - Chiave 9141-OTCN

Modifications réservées - Änderungen vorbehalten - Modifiche riservate

v1.0.3



Regard à couvercle articulé

Schachtabdeckung mit aufklappbar Deckel

Chiusino con copercho articolate

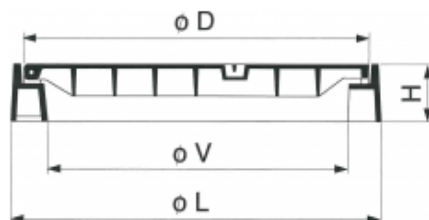

**1501**

Classe  
Klasse **D 400**

Norme  
Norm **EN 124**

**MAXIMO**

REF.	Ø L	Ø D	Ø V	H	kg
1501-80-V-A	1000	860	800	155	143

**Assisté par ressort mécanique Inox**

Joint néoprène  
Verrouillé  
Clé N° 9140-OTCI

**Öffnungshilfe**

Neopren-Dichtung  
Verriegelt  
Schlüssel Nr. 9140-OTCI

**Assistenza all'apertura**

Guarnizione neoprene  
Chiusura  
Chiave Nr. 9140-OTCI

Modifications réservées - Änderungen vorbehalten - Modifiche riservate

v1.0.3



Regards à couvercle articulé

Schachtabdeckungen mit aufklappbaren Deckel

Chiusini con copercho articolato

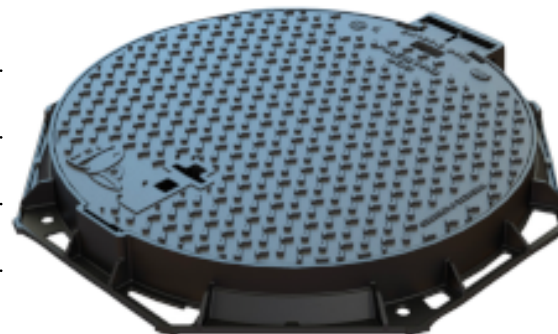

**1503**

Classe  
Klasse **D 400**

Norme  
Norm **EN 124**

**MAESTRO**

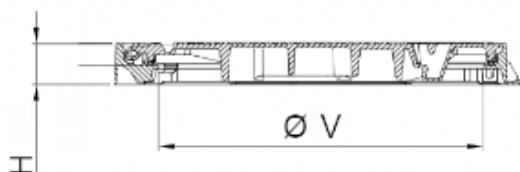

REF.	Ø L	Ø D	Ø V	H	kg
1503-80	1060	868	800	100	112
1503-80-V	1060	868	800	100	114

**Blocage anti-retour**

Joint néoprène  
Ouverture à l'aide d'un pic

**Rücklaufblockierung**

Neopren-Dichtung  
Öffnen mit Hilfe eines Pickels

**blocco anti-ritorno**

Guarnizione neoprene  
Apertura con piccone

V = Avec verrouillage - Clé N° 9141-OTCI  
Mit Verriegelung, Schlüssel Nr. 9141-OTCI  
Con chiusura a chiavistello - Chiave 9141-OTCI

Modifications réservées - Änderungen vorbehalten - Modifiche riservate

v1.0.3



# 3

---

**Regards standards  
à dessus fonte  
selon la norme européenne EN 124**

---

**Standard-Schachtabdeckungen  
mit Gussoberfläche  
entspricht der Europa-Norm E 124**

---

**Chiusini standard  
con coperchi in ghisa  
secondo norme europee EN 124**

---



Regards

Schachtabdeckungen

Chiusini

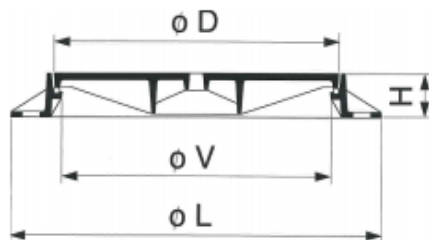

**1400**

Classe  
Klasse **D 400**

Norme  
Norm **EN 124**

**DUO**

REF.	Ø L	Ø D	Ø V	H	kg
1400-60	850	650	600	100	90
1400-80	1010	860	800	110	119

**Battue simple**

Joint néoprène

Ouverture à l'aide d'un pic (1400-60)

Poignées no 9110 (1400-80)

**Einfacher Verschluss**

Neopren-Dichtung

Öffnen mit Hilfe eines Pickels (1400-60)

Handgriffe Nr 9110 (1400-80)

**Chiusura semplice**

Guarnizione neoprene

Apertura con piccone (1400-60)

Maniglie Nr. 9110 (1400-80)

Modifications réservées - Änderungen vorbehalten - Modifiche riservate

v1.0.3



Regard

Schachtabdeckung

Chiusino

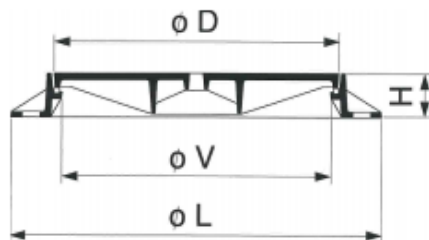

**1406**

Classe  
Klasse **E 600**

Norme  
Norm **EN 124**

**DUO**

REF.	Ø L	Ø D	Ø V	H	kg
1406-60	850	650	600	100	100

**Battue simple**

Joint néoprène

Ouverture à l'aide d'un pic

**Einfacher Verschluss**

Neopren-Dichtung

Öffnen mit Hilfe eines Pickels

**Chiusura semplice**

Guarnizione neoprene

Apertura con piccone

Modifications réservées - Änderungen vorbehalten - Modifiche riservate

v1.0.3



Regards

Shachtabdeckungen

Chiusini



**1010**

Classe  
Klasse **D 400**

Norme  
Norm **EN 124  
VSS 640 336a**

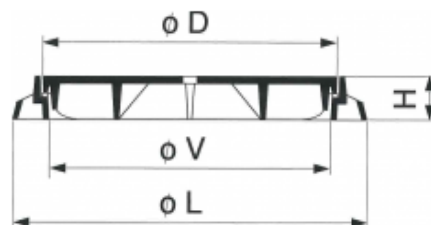

REF.	Ø L	Ø D	Ø V	H	kg
<b>1010-60</b>	818	690	600	100	150
<b>1010-60-CAB</b>	1050	690	600	200	320

**Battue simple**

Joint néoprène  
Antirotation  
Ouverture à l'aide d'un pic

**Einfacher Verschluss**

Neopren-Dichtung  
Drehsicherung  
Öffnen mit Hilfe eines Pickels

**Chiusura semplice**

Guarnizione neoprene  
Antirotazione  
Apertura con piccone

CAB = Cadre bétonné  
Betonierter Rahmen  
Telaio in cemento

Modifications réservées - Änderungen vorbehalten - Modifiche riservate

v1.0.3



**1011**

Regards

Shachtabdeckungen

Chiusini



Classe  
Klasse

**D 400**

Norme  
Norm

**EN 124  
VSS 640 336a**

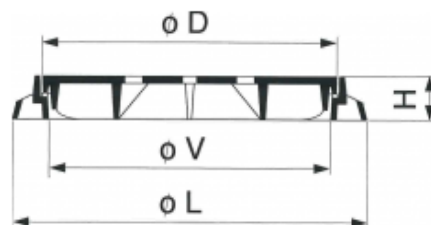

REF.	Ø L	Ø D	Ø V	H	kg
<b>1011-60</b>	818	690	600	100	147
<b>1011-60-CAB</b>	1050	690	600	200	316

### Battue simple

Joint néoprène

Antirotation

Avec trous de ventilation

Ouverture à l'aide d'un pic

### Einfacher Verschluss

Neopren-Dichtung

Drehsicherung

Mit Ventilationsöffnungen

Öffnen mit Hilfe eines Pickels

### Chiusura semplice

Guarnizione neoprene

Antirotazione

Con fori di ventilazione

Apertura con piccone

CAB = Cadre bétonné  
Betonierte Rahmen  
Telaio in cemento

Modifications réservées - Änderungen vorbehalten - Modifiche riservate

v1.0.3



**FASA**

CH - 1957 Ardon

+41 27 305 30 30

+41 27 305 30 40

www.fasa.ch

fontevorie@fasa.ch

**1011**  
3.18

Regard à couvercle articulé

Schachtabdeckung mit aufklappbaren Deckel

Chiusino con coperchio articolato



Classe  
Klasse **D 400**

Norme  
Norm **EN 124**

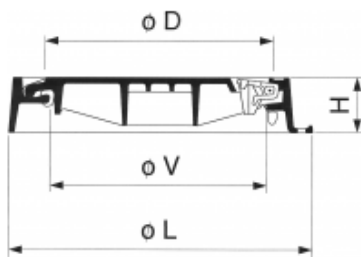

**BRIO**

REF.	Ø L	Ø D	Ø V	H	kg
286-60	850	650	600	100	56

**Battue simple**

Joint polyéthylène

Ouverture à l'aide d'un pic

**Einfacher Verschluss**

Polyäthylen-Dichtung

Öffnen mit Hilfe eines Pickels

**Chiusura semplice**

Giunto Polietilene

Apertura con piccone

V = Maintien par came articulée en fonte  
mit Verschluss mittels ausziehbarem Handgriff  
Supporto a camme articolate in ghisa

Modifications réservées - Änderungen vorbehalten - Modifiche riservate

v1.0.3



Regard

Schachtabdeckung

Chiusino



**103**

Classe  
Klasse **C 250**

Norme  
Norm **EN 124**

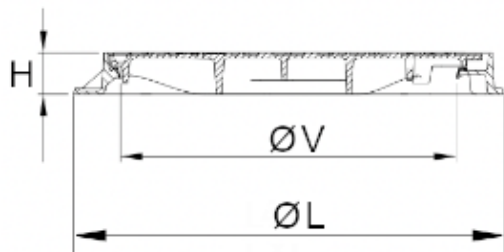

REF.	Ø L	Ø V	H	kg
103-60	815	600	75	49

**Battue simple**

Modèle carrossable - 10 t  
Joint polyéthylène  
Ouverture à l'aide d'un pic

**Einfacher Verschluss**

Befahrbares Modell - 10 t  
Polyäthylen-Dichtung  
Öffnen mit Hilfe eines Pickels

**Chiusura semplice**

Modello carrozzabile - 10 t  
Giunto polietilene  
Apertura con piccone

Modifications réservées - Änderungen vorbehalten - Modifiche riservate

v1.0.3



Regards articulés et réglables

Aufklappbare und verstellbare Schachtabdeckung

Chiusini regolabili con coperchio aticolate

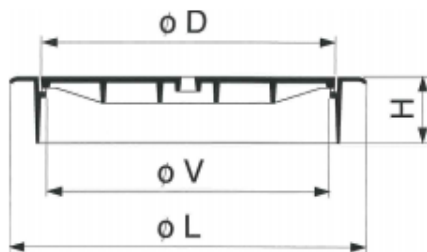

**Battue simple**

Blocage anti-retour

Joint néoprène

Ouverture à l'aide d'un pic

**Einfacher Verschluss**

Rücklaufblockierung

Neopren-Dichtung

Öffnen mit Hilfe eines Pickels

**Chiusura semplice**

blocco anti-ritorno

Guarnizione neoprene

Apertura con piccone



1550

Classe  
Klasse

**D 400**

Norme  
Norm

**EN 124**

**SOLO-SELFLEVEL**

REF.	Ø L	Ø D	Ø V	H	kg
1550-60	810	650	600	190	105
1550-60-V	810	650	600	190	105

V = Avec verrouillage - Clé N° 9141-OTCN  
 Mit Verriegelung - Schlüssel Nr. 9141-OTCN  
 Con chiusura a chiavistello - Chiave Nr. 9141-OTCN

N.B. 1 Anneau d'adaptation en béton REF. 9181  
 Einpassring aus Beton REF. 9181  
 Anelo d'adattamento in cemento REF. 9181

N.B. 2 Informations complémentaires au chapitre 18.41  
 Zusätzliche Informationen im Kapitel 18.41  
 Informazioni complementari in capitolo 18.41

Modifications réservées - Änderungen vorbehalten - Modifiche riservate

v1.0.3



Regards articulés et réglables

Aufklappbare und verstellbare Schachtabdeckung

Chiusini regolabili con coperchio aticolate

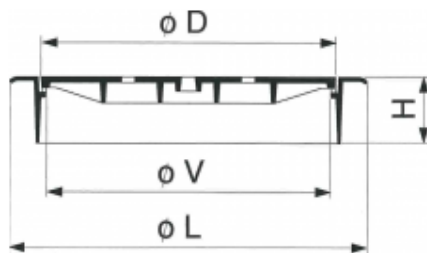

**Battue simple**

Joint néoprène  
Avec trous de ventilation  
Ouverture à l'aide d'un pic

**Einfacher Verschluss**

Neopren-Dichtung  
Mit Ventilationsöffnungen  
Öffnen mit Hilfe eines Pickels

**Chiusura semplice**

Guarnizione neoprene  
Con fori di ventilazione  
Apertura con piccone



**1560**

Classe  
Klasse **D 400**  
Norme  
Norm **EN 124**

**SOLO-SELFLEVEL**

REF.	Ø L	Ø D	Ø V	H	kg
1560-60	810	650	600	190	102

V = Avec verrouillage - Clé N° 9141-OTCN  
Mit Verriegelung - Schlüssel Nr. 9141-OTCN  
Con chiusura a chiavistello - Chiave Nr. 9141-OTCN

N.B. 1 Anneau d'adaptation en béton REF. 9181  
Einpassring aus Beton REF. 9181  
Anelo d'adattamento in cemento REF. 9181

N.B. 2 Informations complémentaires au chapitre 18.41  
Zusätzliche Informationen im Kapitel 18.41  
Informazioni complementari in capitolo 18.41

Modifications réservées - Änderungen vorbehalten - Modifiche riservate

v1.0.3



Regards réglables

Verstellbare Schachtabdeckungen

Chiusini regolabili

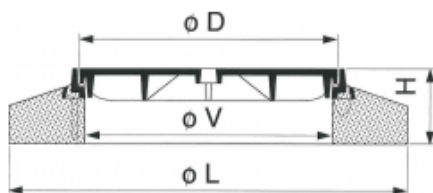

1050

Classe  
Klasse

**D 400**

Norme  
Norm

EN 124  
VSS 640 336a

**NIVO**

REF.	Ø L	Ø D	Ø V	H	kg
1050-60-CAB	1050	690	600	200	320
1050-60-V-CAB	1050	690	600	200	320

**Battue simple**

Joint néoprène

Antirotation

Ouverture à l'aide d'un pic

**Einfacher Verschluss**

Neopren-Dichtung

Drehsicherung

Öffnen mit Hilfe eines Pickels

**Chiusura semplice**

Guarnizione neoprene

Antirotazione

Apertura con piccone

CAB = Cadre bétonné  
 Betonierter Rahmen  
 Telaio in cemento

V = Verrouillage à vis - Clé N° 9145  
 Verriegelung mittels Schrauben - Schlüssel Nr. 9145  
 Chiusura a vite - Chiave No 9145

Modifications réservées - Änderungen vorbehalten - Modifiche riservate

v1.0.3



Regards réglables

Verstellbare Schachtabdeckungen

Chiusini regolabili

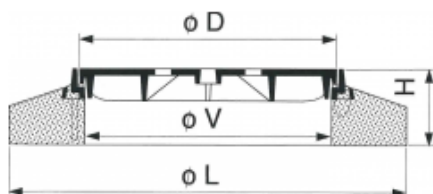

1051

Classe  
Klasse **D 400**

Norme  
Norm **EN 124  
VSS 640 336a**

### NIVO

REF.	Ø L	Ø D	Ø V	H	kg
1051-60-CAB	1050	690	600	200	320

#### Battue simple

Joint néoprène  
Antirotation  
Avec trous de ventilation  
Ouverture à l'aide d'un pic

#### Einfacher Verschluss

Neopren-Dichtung  
Drehsicherung  
Mit Ventilationsöffnungen  
Öffnen mit Hilfe eines Pickels

#### Chiusura semplice

Guarnizione neoprene  
Antirotazione  
Con fori di ventilazione  
Apertura con piccone

CAB = Cadre bétonné  
Betoniert Rahmen  
Telaio in cemento

Modifications réservées - Änderungen vorbehalten - Modifiche riservate

v1.0.3



Regard articulé et réglable

Aufklappbare und verstellbare Schachtabdecku

Chiusini regolabili con coperchio aticolate

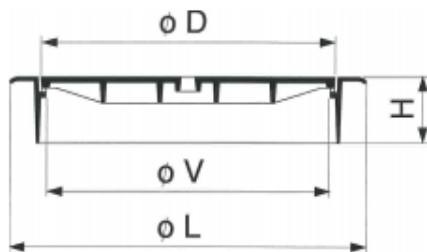

1150

Classe  
Klasse

**D 400**

Norme  
Norm

**EN 124**

### SELFLEVEL

REF.	Ø L	Ø D	Ø V	H	kg
1150-80	1020	860	800	190	142

#### Battue simple

Joint néoprène

Ouverture à l'aide d'un pic

#### Einfacher Verschluss

Neopren-Dichtung

Öffnen mit Hilfe eines Pickels

#### Chiusura semplice

Guarnizione neoprene

Apertura con piccone

N.B. 1 Anneau d'adaptation en béton REF. **9182** Informations complémentaires au chapitre  
 Einpassring aus Beton REF. **9181** 18.41  
 Anelo d'adattamento in cemento REF. **9181** Zusatzliche Informationen im Kapitel 18.41  
 Informazioni complementari in capitolo 18.41

Modifications réservées - Änderungen vorbehalten - Modifiche riservate

v1.0.3



Regard réglable

Verstellbarer Schachtabdeckung

Chiusino regolabile



**1160**

Classe  
Klasse **D 400**

Norme  
Norm **EN 124**

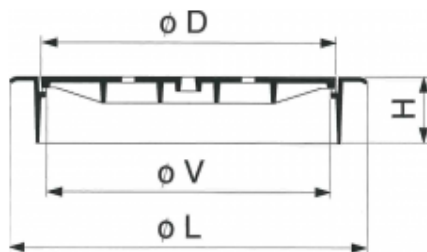

**SELFLEVEL**

REF.	Ø L	Ø D	Ø V	H	kg
1160-80	1020	860	800	190	138

**Battue simple**

Joint néoprène

Avec trous de ventilation

Ouverture à l'aide d'un pic

**Einfacher Verschluss**

Neopren-Dichtung

Mit Ventilationsöffnungen

Öffnen mit Hilfe eines Pickels

**Chiusura semplice**

Guarnizione neoprene

Con fori di ventilazione

Apertura con piccone

N.B. 1 Anneau d'adaptation en béton REF. **9182** Informations complémentaires au chapitre 18.41  
 Einpassring aus Beton REF. **9181** 18.41  
 Anelo d'adattamento in cemento REF. **9181** Zusatzliche Informationen im Kapitel 18.41  
 Informazioni complementari in capitolo 18.41

Modifications réservées - Änderungen vorbehalten - Modifiche riservate

v1.0.3



# 4

---

**Regards inodores et étanches à l'eau  
avec couvercles  
à dessus fonte**

---

**Schachtabdeckungen mit Geruchverschluss  
und wasserdicht  
mit Gussoberfläche**

---

**Chiusini inodori  
e di chiusura stagna  
con coperchi in ghisa**

---



Regards pour tuyaux en béton

Schachtabdeckungen für Betonrohre

Chiusini per tubi in cemento



Classe  
Klasse **A 15**

Rupture  
Bruchlast **25 kN**

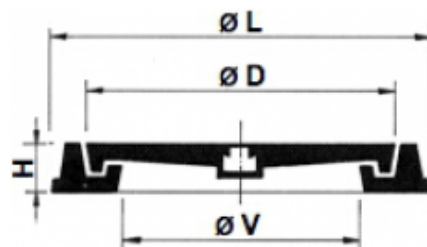

REF.	Ø Tuyau béton	Ø L	Ø D	Ø V	H	kg
202-30	300	320	308	260	30	10.0
202-40	400	430	415	380	35	14.3
202-50	500	535	508	470	38	28
202-60	600	645	615	550	43	38
202-70	700	755	730	690	40	70
202-80	800	855	815	755	55	84

**Inodore**

Modèle léger - 1 t

Poignée N° 9111 ou 9114

**Geruchverschluss**

Leichtes Modell - 1 t

Handgriff Nr 9111 oder 9114

**Inodore**

Modello leggero - 1 t

Maniglia Nr. 9111 o 9114

N.B. Informations complémentaires au chapitre 18.21  
Zusätzliche Informationen in Kapitel 18.21  
Informazioni complementari in capitolo 18.21

Modifications réservées - Änderungen vorbehalten - Modifiche riservate

v1.0.3



Regards pour tuyaux en béton

Schachtabdeckungen für Betonrohre

Chiusini per tubi in cemento



Classe  
Klasse **B 125**

Rupture  
Bruchlast **125 kN**

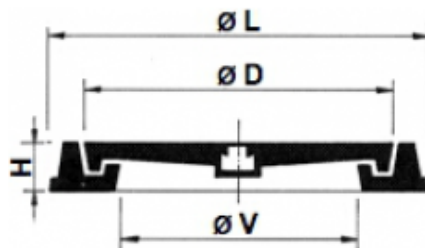

REF.	Ø Tuyau béton	Ø L	Ø D	Ø V	H	kg
203-30	300	320	308	260	30	10.0
203-40	400	430	415	380	35	14.3
203-50	500	535	508	470	38	28
203-60	600	645	615	550	43	38
203-80	800	855	815	755	55	84

**Inodore**

Modèle carrossable - 5 t

Pour trafic lent

Poignée N° 9111

**Geruchverschluss**

Befahrbares Modell - 5 t

Für langsamen Verkehr

Handgriff Nr 9111

**Inodore**

Modello carrozzabile - 5 t

Per traffico lento

Maniglia Nr. 9111

N.B. Informations complémentaires au chapitre 18.21  
Zusätzliche Informationen in Kapitel 18.21  
Informazioni complementari in capitolo 18.21

Modifications réservées - Änderungen vorbehalten - Modifiche riservate

v1.0.3



Regards

Schachtabdeckungen

Chiusini



Classe  
Klasse **C 250**

Rupture  
Bruchlast **250 kN**

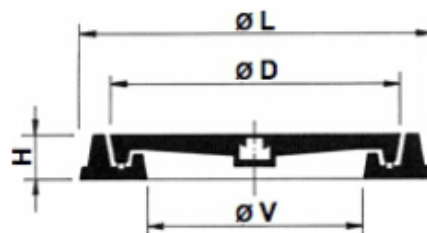

REF.	Ø L	Ø D	Ø V	H	kg
<b>204-60</b>	715	653	590	52	64
<b>204-60-S</b>	715	655	590	60	97
<b>204-60-S-V</b>	715	655	590	60	97
<b>204-60-V</b>	715	655	590	60	96

**Inodore**

Modèle carrossable - 10 t  
Joint néoprène  
Poignée N° **9114**

**Geruchverschluss**

Befahrbares Modell - 10 t  
Neoprene-Dichtung  
Handgriff Nr **9114**

**Inodore**

Modello carrozzabile - 10 t  
Guarnizione neoprene  
Maniglia Nr. **9114**

S = Avec pattes de scellement  
Ring mit Schleudern  
Con guanci da cementare

V = Avec fermeture à vis - Clé N° **9113**  
Mit Schraubverschluss - Schlüssel Nr **9113**  
Con chiusura a vite - Chiave Nr. **9113**

Modifications réservées - Änderungen vorbehalten - Modifiche riservate

v1.0.3



**Regard**

**Schachtabdeckung**

**Chiusino**



Classe  
Klasse

**A 15**

Rupture  
Bruchlast

**25 kN**

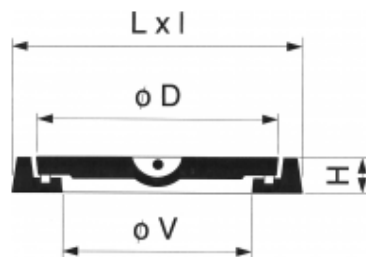

REF.	L x l	Ø D	Ø V	H	kg
<b>309-20</b>	225x225	205	150	30	9

**Etanche**

Modèle léger - 1 t  
Fermeture à vis inbus  
Joint néoprène  
Poignée N° **9111**

**Wasserdicht**

Leichtes Modell - 1 t  
Mit Schraubenverschluss  
Noepren-Dichtung  
Handgriff Nr **9111**

**Stagno**

Modello leggero - 1 t  
Chiusura a vite  
Guarnizione neoprene  
Maniglia Nr. **9111**

N.B. Informations complémentaires au chapitre **18.22**  
Zusätzliche Informationen in Kapitel **18.22**  
Informazioni complementari in capitolo **18.22**

Modifications réservées - Änderungen vorbehalten - Modifiche riservate

v1.0.3



Regards pour tuyaux en béton

Schachtabdeckungen für Betonrohre

Chiusini per tubi in cemento

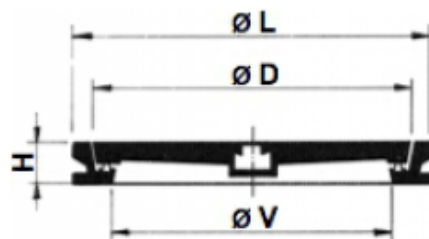

Etanche aux odeurs et eaux de ruissellement

Modèle léger - 1 t

Fermeture à verrous

Joint néoprène

Poignée N° 9111 ou 9114 - Clé N° 9112

Geruch und Abfluss wasserdicht

Leichtes Modell - 1 t

Riegelverschluss

Noepren-Dichtung

Handgriff Nr 9111 ou 9114 - Schlüssel Nr 9112

Odore e deflusso impermeabili

Modello leggero - 1 t

Chiusura a chiavistello

Guarnizione neoprene

Maniglia Nr. 9111 o 9114 - Chiave Nr. 9112



**310**

Classe  
Klasse

**A 15**

Rupture  
Bruchlast

**25 kN**

REF.	Ø Tuyau béton	Ø L	Ø D	Ø V	H	kg
310-40	400	450	425	380	50	29
310-50	500	555	530	490	50	39
310-60	600	645	610	585	50	59
310-80	800	855	820	795	50	82

N.B. Informations complémentaires au chapitre 18.22  
Zusätzliche Informationen in Kapitel 18.22  
Informazioni complementari in capitolo 18.22

Modifications réservées - Änderungen vorbehalten - Modifiche riservate

v1.0.3



Regards pour tuyaux en béton

Schachtabdeckungen für Betonrohre

Chiusini per tubi in cemento



**311**

Classe  
Klasse **B 125**

Rupture  
Bruchlast **125 kN**

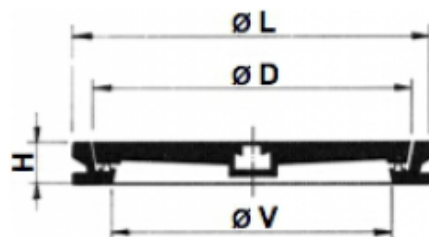

REF.	Ø Tuyau béton	Ø L	Ø D	Ø V	H	kg
311-30	300	345	315	290	45	19
311-40	400	450	425	380	50	29
311-50	500	555	530	490	50	39
311-60	600	645	610	570	50	63
311-80	800	855	820	795	50	92

Etanche aux odeurs et eaux de ruissellement

Modèle carrossable - 5 t  
Fermeture à verrous  
Joint néoprène  
Poignée N° 9111 ou 9114 - Clé N° 9112

Geruch und Abfluss wasserdicht

Befahrbares Modell - 5 t  
Riegelverschluss  
Noepren-Dichtung  
Handgriff Nr 9111 odr 9114 - Schlüssel Nr 9112

Odore e deflusso impermeabili

Modello carrozzabile - 5 t  
Chiusura a chiavistello  
Guarnizione neoprene  
Maniglia Nr. 9111 o 9114 - Chiave Nr. 9112

N.B. Informations complémentaires au chapitre 18.22  
Zusätzliche Informationen in Kapitel 18.22  
Informazioni complementari in capitolo 18.22

Modifications réservées - Änderungen vorbehalten - Modifiche riservate

v1.0.3



Regards pour tuyaux en béton

Schachtabdeckungen für Betonrohre

Chiusini per tubi in cemento



**312**

Classe  
Klasse **C 250**

Rupture  
Bruchlast **250 kN**

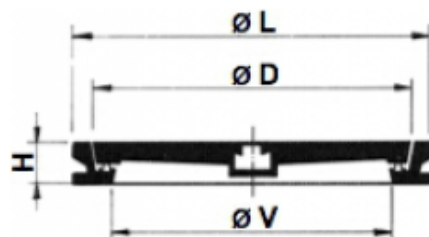

REF.	Ø Tuyau béton	Ø L	Ø D	Ø V	H	kg
312-40	400	450	425	380	50	29
312-50	500	555	530	490	50	39
312-60	600	645	610	570	50	71
312-80	800	855	820	795	50	92

Etanche aux odeurs et eaux de ruissellement

Modèle carrossable - 10 t

Fermeture à verrous

Joint néoprène

Poignée N° 9111 ou 9114 - Clé N° 9112

Geruch und Abfluss wasserdicht

Befahrbares Modell - 10 t

Riegelverschluss

Noepren-Dichtung

Handgriff Nr 9111 oder 9114 - Schlüssel Nr 9112

Odore e deflusso impermeabili

Modello carrozzabile - 10 t

Chiusura a chiavistello

Guarnizione neoprene

Maniglia Nr. 9111 o 9114 - Chiave Nr. 9112

N.B. Informations complémentaires au chapitre 18.22  
Zusätzliche Informationen in Kapitel 18.22  
Informazioni complementari in capitolo 18.22

Modifications réservées - Änderungen vorbehalten - Modifiche riservate

v1.0.3



Regard pour citernes à carburants

Schachtabdeckung für Brennstofftanks

Chuisino per cisterne carburanti



Classe  
Klasse **B 125**

Rupture  
Bruchlast **125 kN**

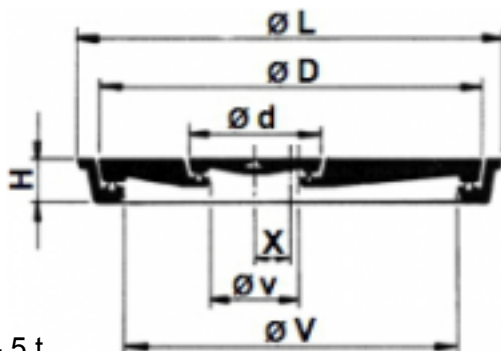

REF.	Ø L	Ø D	Ø V	Ø d	v	x	H	kg
318-100/60	1090	1038	970	630	570	115	55	183

**Etanche**

Modèle carrossable - 5 t  
Avec petit couvercle excentrique  
Fermeture à verrous  
Poignée N° 9111 - Clé N° 9112

**Wasserdicht**

Befahrbares Modell - 5 t  
Mit kleinem exzentrischem Deckel  
Riegelverschluss  
Handgriff Nr 9111 - Schlüssel Nr 9112

**Stagno**

Modello carrozzabile - 5 t  
Con piccolo coperchio eccentrico  
Chiusura a chiavistello  
Maniglia Nr. 9111 - Chiave Nr. 9112

N.B. Informations complémentaires au chapitre 18.22  
Zusätzliche Informationen in Kapitel 18.22  
Informazioni complementari in capitolo 18.22

Modifications réservées - Änderungen vorbehalten - Modifiche riservate

v1.0.3



Regard pour citernes à carburants

Schachtabdeckung für Brennstofftanks

Chuisino per cisterne carburanti



**319**

Classe  
Klasse **C 250**

Rupture  
Bruchlast **250 kN**

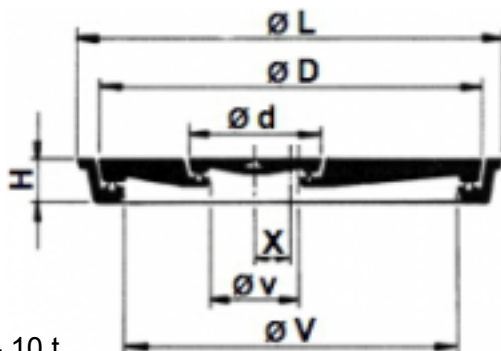

REF.	Ø L	Ø D	Ø V	Ø d	v	x	H	kg
319-100/60	1090	1038	970	630	570	115	55	183

**Etanche**

Modèle carrossable - 10 t  
Avec petit couvercle excentrique  
Fermeture à verrous  
Poignée N° 9111 - Clé N° 9112

**Wasserdicht**

Befahrbares Modell - 10 t  
Mit kleinem exzentrischem Deckel  
Riegelverschluss  
Handgriff Nr 9111 - Schlüssel Nr 9112

**Stagno**

Modello carrozzabile - 10 t  
Con piccolo coperchio eccentrico  
Chiusura a chiavistello  
Maniglia Nr. 9111 - Chiave Nr. 9112

N.B. Informations complémentaires au chapitre 18.22  
Zusätzliche Informationen in Kapitel 18.22  
Informazioni complementari in capitolo 18.22

Modifications réservées - Änderungen vorbehalten - Modifiche riservate

v1.0.3



Regards

Schachtabdeckungen

Chiusini



**390**

Classe  
Klasse **A 15**

Rupture  
Bruchlast **25 kN**

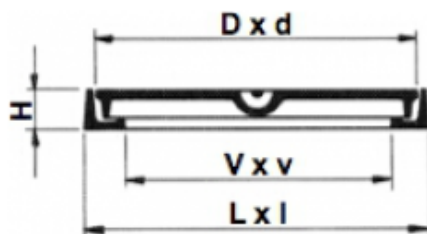

REF.	L x l	D x d	V x v	H	kg
390-1	380x380	350x350	290x290	40	19
390-2	500x500	460x460	400x400	40	29

**Inodore**

Modèle léger - 1 t  
Poignée N° 9111

**Geruchverschluss**

Leichtes Modell - 1 t  
Handgriff Nr 9111

**Inodore**

Modello leggero - 1 t  
Maniglia Nr. 9111

N.B. Informations complémentaires au chapitre 18.21  
Zusätzliche Informationen in Kapitel 18.21  
Informazioni complementari in capitolo 18.21

Modifications réservées - Änderungen vorbehalten - Modifiche riservate

v1.0.3



Regards

Schachtabdeckungen

Chiusini



**391**

Classe  
Klasse **B 125**

Rupture  
Bruchlast **125 kN**

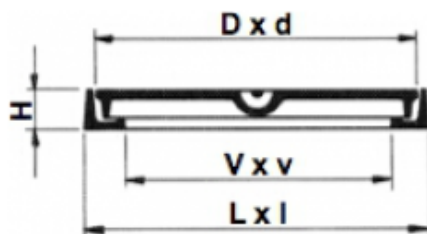

REF.	L x l	D x d	V x v	H	kg
391-11	720x570	670x520	590x450	50	60
391-12	800x700	740x650	680x580	50	89

**Inodore**

Modèle léger - 1 t  
Poignée N° 9111

**Geruchverschluss**

Leichtes Modell - 1 t  
Handgriff Nr 9111

**Inodore**

Modello leggero - 1 t  
Maniglia Nr. 9111

N.B. Informations complémentaires au chapitre 18.21  
Zusätzliche Informationen in Kapitel 18.21  
Informazioni complementari in capitolo 18.21

Modifications réservées - Änderungen vorbehalten - Modifiche riservate

v1.0.3



Regards

Schachtabdeckungen

Chiusini

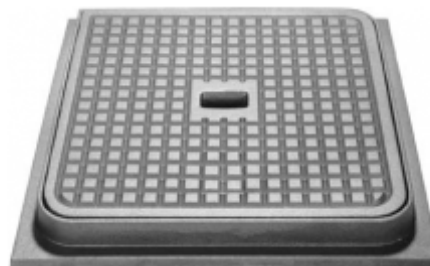

**400**

Classe  
Klasse **A 15**

Rupture  
Bruchlast **25 kN**

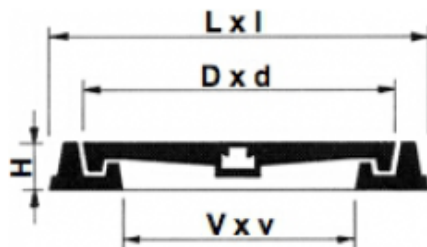

REF.	L x l	D x d	V x v	H	kg
400-1	400x400	340x340	300x300	40	20
400-2	500x500	440x440	400x400	40	30
400-3	650x650	595x595	550x550	45	52
400-4	400x700	340x640	305x605	40	36

**Inodore**

Modèle léger - 1 t  
Poignée N° 9114

**Geruchverschluss**

Leichtes Modell - 1 t  
Handgriff Nr 9114

**Inodore**

Modello leggero - 1 t  
Maniglia Nr. 9114

N.B. Informations complémentaires au chapitre 18.21  
Zusätzliche Informationen in Kapitel 18.21  
Informazioni complementari in capitolo 18.21

Modifications réservées - Änderungen vorbehalten - Modifiche riservate

v1.0.3



Regards

Schachtabdeckungen

Chiusini



**406**

Classe  
Klasse **B 125**

Rupture  
Bruchlast **125 kN**

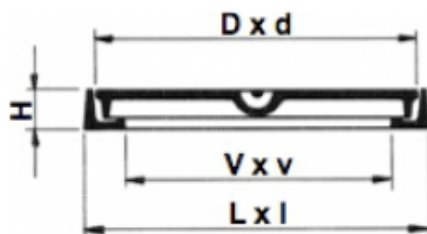

**Inodore**

Modèle carrossable - 5t  
Poignée **9111**

**Geruchverschluss**

Befahrbares Modell - 5 t  
Handgriff Nr **9111**

**Inodore**

Modello carrozzabile - 5 t  
Maniglia Nr. **9111**

REF.	L x l	D x d	V x v	H	kg
<b>406-1</b>	250x250	233x233	190x190	30	7
<b>406-2-S</b>	300x300	247x247	200x200	24	6
<b>406-3</b>	350x350	332x332	275x275	30	14
<b>406-4-S</b>	400x400	347x347	300x300	24	10
<b>406-5</b>	450x450	430x430	345x345	45	20
<b>406-6-S</b>	500x500	447x447	400x400	24	17
<b>406-7-S</b>	600x600	547x547	500x500	24	26
<b>406-8-S</b>	700x700	647x647	600x600	24	38
<b>406-9-S</b>	800x800	747x747	700x700	24	52
<b>406-10</b>	910x910	886x886	800x800	55	96
<b>406-11</b>	1040x1040	985x985	900x900	69	131

S = Avec pattes de scellement  
Ring mit Schleudern  
Con guanci da cementare

Modifications réservées - Änderungen vorbehalten - Modifiche riservate

v1.0.3



Regards

Schachtabdeckungen

Chiusini



**407**

Classe  
Klasse **C 250**

Rupture  
Bruchlast **250 kN**

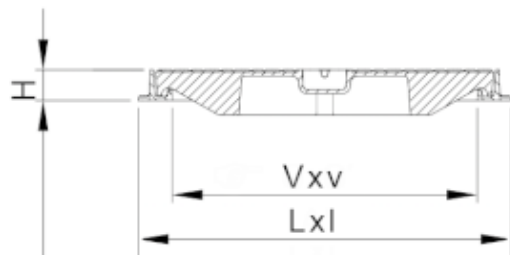

REF.	L x l	V x v	H	kg
407-3-S	392x392	300x300	40	14
407-4-S	492x492	400x400	40	21
407-5-S	592x592	500x500	40	30
407-6-S	692x692	600x600	40	41

**Inodore**

Modèle carrossable - 10t  
Poignée **9111**

**Geruchverschluss**

Befahrbares Modell - 10t  
Handgriff Nr **9111**

**Inodore**

Modello carrozzabile - 10t  
Maniglia Nr. **9111**

S = Avec pattes de scellement  
Ring mit Schleudern  
Con guanci da cementare

Modifications réservées - Änderungen vorbehalten - Modifiche riservate

v1.0.3



# 5

---

**Regards spéciaux étanches  
à dessus fonte  
selon la norme européenne EN 124**

---

**Spezialabdeckungen mit wasserdicht  
mit Gussoberfläche  
entspricht der Europa-Norm EN 124**

---

**Chiusini speciali stagni  
con coperchi in ghisa  
secondo norme europee EN 124**

---



**Regards**

**Schachtabdeckungen**

**Chiusini**



Classe  
Klasse **D 400**

Norme  
Norm **EN 124**

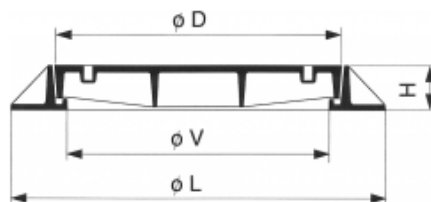

**TRIO**

REF.	Ø L	Ø D	Ø V	H	kg
<b>289-60-V3</b>	850	650	600	102	85
<b>289-60-V6</b>	850	650	600	102	89

**Etanche**

Joint néoprène  
Etanche à pression intérieure  
Ouverture à l'aide d'un pic

**Wasserdicht**

Neopren-Dichtung  
Wasserdicht für Innendruck  
Öffnen mit Hilfe eines Pickels

**Stagno**

Guarnizione neoprene  
Stagno a pressione interiore  
Apertura con piccone

V3 = 1 bar - 3 vis - Clé N° 9113  
1 bar - 3 Schrauben - Schlüssel Nr. 9113  
1 bar - 3 vite - Chiave Nr. 9113

V6 = 2 bar - 6 vis - Clé N° 9113  
2 bar - 6 Schrauben - Schlüssel Nr. 9113  
2 bar - 6 vite - Chiave Nr. 9113

Modifications réservées - Änderungen vorbehalten - Modifiche riservate

v1.0.3



Regard à couvercle articulé

Schachtabdeckung mit aufklappbar Deckel

Chiusino con copercho articolate



Classe  
Klasse **D 400**

Norme  
Norm **EN 124**

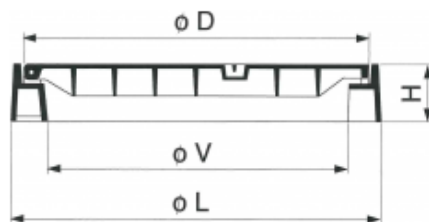

**MAXIMO**

REF.	Ø L	Ø D	Ø V	H	kg
290-80-V3	1000	860	800	155	143
290-80-V5	1000	860	800	155	143

**Etanche**

Joint néoprène  
Etanche à pression intérieure  
Ouverture à l'aide d'un pic

**Wasserdicht**

Neopren-Dichtung  
Wasserdicht für Innendruck  
Öffnen mit Hilfe eines Pickels

**Stagno**

Guarnizione neoprene  
Stagno a pressione interiore  
Apertura con piccone

V3 = 0.5 bar - 3 vis - Clé N° 9113  
0.5 bar - 3 Schrauben - Schlüssel Nr. 9113  
0.5 bar - 3 vite - Chiave Nr. 9113

V5 = 1 bar - 5 vis - Clé N° 9113  
1 bar - 5 Schrauben - Schlüssel Nr. 9113  
1 bar - 5 vite - Chiave Nr. 9113

Modifications réservées - Änderungen vorbehalten - Modifiche riservate

v1.0.3



Regard

Schachtabdeckung

Chiusino



1420

Classe  
Klasse **D 400**

Norme  
Norm **EN 124**

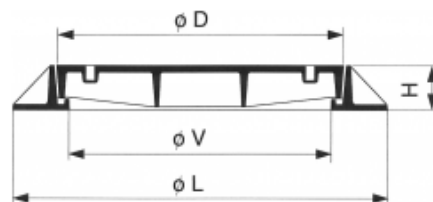

REF.	Ø L	Ø D	Ø V	H	kg
1420-80-V3	1000	860	800	102	118

Etanche

Joint néoprène  
Antirotation  
Clé N° 9113

Wasserdicht

Neopren-Dichtung  
Drehsicherung  
Schlüssel Nr. 9113

Stagno

Guarnizione neoprene  
Antirotazione  
Chiave Nr. 9113

V3 = 3 vis  
3 Schrauben  
3 vite

Modifications réservées - Änderungen vorbehalten - Modifiche riservate

v1.0.3



# 6

---

**Regards standards  
pour remplissage de béton  
selon la norme européenne EN 124**

---

**Standard-Schachtabdeckungen  
mit Deckel für Betonfüllung  
entspricht der Europa-Norm EN 124**

---

**Chiusini standard  
con coperchi per riempimento  
secondo norme europee EN 124**

---



**230**

Regards

Schachtabdeckungen

Chiusini



Classe  
Klasse **B 125**

Norme  
Norm **EN 124**

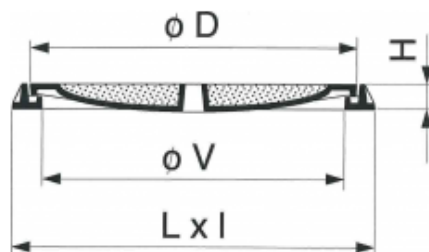

REF.	Ø L	Ø D	Ø V	H	kg
<b>230-60-A-COB</b>	662	648	600	50	53
<b>230-60-COB</b>	720	648	600	60	65

**Battue simple**

Joint néoprène  
Avec couvercle bétonné  
Ouverture à l'aide d'un pic

**Einfacher Verschluss**

Neopren-Dichtung  
Mit Betondeckel  
Öffnen mit Hilfe eines Pickels

**Chiusura semplice**

Guarnizione neoprene  
Con coperchio in cemento  
Apertura con piccone

230 = Pose sur tuyau béton  
Verlegung auf Betonrhor  
Posa su tubo in calcestruzzo

230 A = Pose dans feuillure du tuyau  
Montage in Rohöffnung  
Posa nell'apertura del tubo

COB = Couvercle bétonné  
Deckel betonniert  
Coperchio con calcestruzzo

Modifications réservées - Änderungen vorbehalten - Modifiche riservate

v1.0.3



Regards

Schachtabdeckungen

Chiusini



Classe  
Klasse

**B 125**

Norme  
Norm

**EN 124**

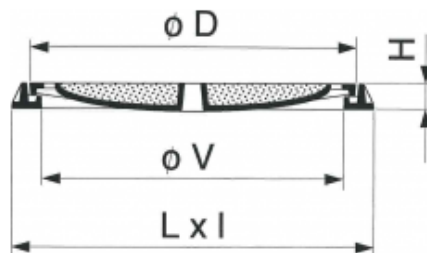

REF.	Ø L	Ø D	Ø V	H	kg
<b>231-60-A-COB</b>	662	648	600	50	52
<b>231-60-COB</b>	720	648	600	60	64

**Battue simple**

Joint néoprène  
Avec trous de ventilation  
Avec couvercle bétonné  
Ouverture à l'aide d'un pic

**Einfacher Verschluss**

Neopren-Dichtung  
Mit Ventilationsöffnungen  
Mit Betondeckel  
Öffnen mit Hilfe eines Pickels

**Chiusura semplice**

Guarnizione neoprene  
Con fori di ventilazione  
Con coperchio in cemento  
Apertura con piccone

231 = Pose sur tuyau béton  
Verlegung auf Betonrhor  
Posa su tubo in calcestruzzo

231 A = Pose dans feuillure du tuyau  
Montage in Rohöffnung  
Posa nell'apertura del tubo

COB = Couvercle bétonné  
Deckel betonniert  
Coperchio con calcestruzzo

Modifications réservées - Änderungen vorbehalten - Modifiche riservate

v1.0.3



**240**

**Regards**

**Schachtabdeckungen**

**Chiusini**



Classe  
Klasse

**C 250**

Norme  
Norm

**EN 124**

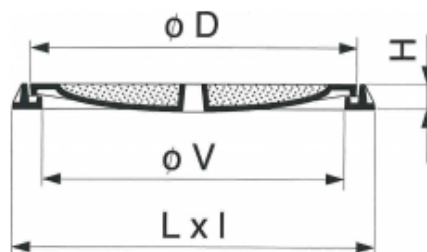

REF.	Ø L	Ø D	Ø V	H	kg
<b>240-60-A-COB</b>	662	648	600	50	53
<b>240-60-COB</b>	720	648	600	60	65

**Battue simple**

Joint néoprène  
Avec couvercle bétonné  
Pour trafic lent  
Ouverture à l'aide d'un pic

**Einfacher Verschluss**

Neopren-Dichtung  
Mit Betondeckel  
Für langsamen Verkehr  
Öffnen mit Hilfe eines Pickels

**Chiusura semplice**

Guarnizione neoprene  
Con coperchio in cemento  
Per traffico lento  
Apertura con piccone

240 = Pose sur tuyau béton  
Verlegung auf Betonrhor  
Posa su tubo in calcestruzzo

240 A = Pose dans feuillure du tuyau  
Montage in Rohöffnung  
Posa nell'apertura del tubo

COB = Couvercle bétonné  
Deckel betonniert  
Coperchio con calcestruzzo

Modifications réservées - Änderungen vorbehalten - Modifiche riservate

v1.0.3



Regards

Schachtabdeckungen

Chiusini



Classe  
Klasse **C 250**

Norme  
Norm **EN 124**

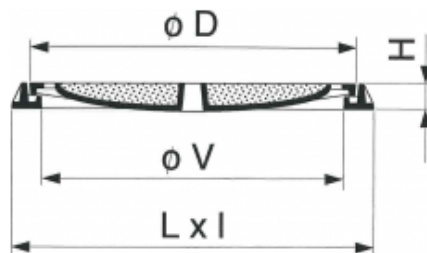

REF.	Ø L	Ø D	Ø V	H	kg
241-60-A-COB	662	648	600	50	52
241-60-COB	720	648	600	60	64

**Battue simple**

Joint néoprène  
Avec trous de ventilation  
Avec couvercle bétonné  
Pour trafic lent  
Ouverture à l'aide d'un pic

**Einfacher Verschluss**

Neopren-Dichtung  
Mit Ventilationsöffnungen  
Mit Betondeckel  
Für langsamen Verkehr  
Öffnen mit Hilfe eines Pickels

**Chiusura semplice**

Guarnizione neoprene  
Con fori di ventilazione  
Con coperchio in cemento  
Per traffico lento  
Apertura con piccone

241 = Pose sur tuyau béton  
Verlegung auf Betonrhor  
Posa su tubo in calcestruzzo

241 A = Pose dans feuillure du tuyau  
Montage in Rohöffnung  
Posa nell'apertura del tubo

COB = Couvercle bétonné  
Deckel betonniert  
Coperchio con calcestruzzo

Modifications réservées - Änderungen vorbehalten - Modifiche riservate

v1.0.3



Regard

Shachtabdeckung

Chiusino



Classe  
Klasse **D 400**

Norme  
Norm **EN 124**

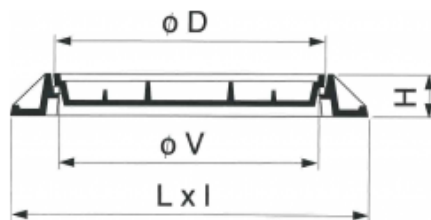

REF.	Ø L	Ø D	Ø V	H	kg
1005-60	850	650	600	100	56

**Battue simple**

Joint polyéthylène

Ouverture à l'aide d'un pic

**Einfacher Verschluss**

Polyäthylen-Dichtung

Öffnen mit Hilfe eines Pickels

**Chiusura semplice**

Giunto Polietilene

Apertura con piccone

N.B. Informations complémentaires au chapitre 18.11  
Zusätzliche Informationen im Kapitel 18.11  
Informazioni complementari in capitolo 18.11

Modifications réservées - Änderungen vorbehalten - Modifiche riservate

v1.0.3



Regards

Schachtabdeckungen

Chiusini

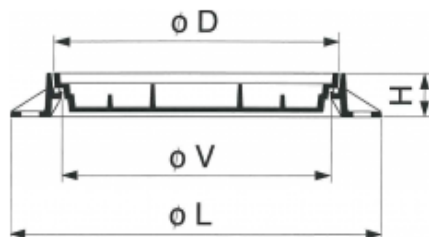

1405

Classe  
Klasse **D 400**  
Norme  
Norm **EN 124**

**DUO**

REF.	Ø L	Ø D	Ø V	H	kg
1405-60	850	650	600	100	80
1405-60-COB	850	650	600	100	120

**Battue simple**

Joint néoprène

Ouverture à l'aide d'un pic

**Einfacher Verschluss**

Neopren-Dichtung

Öffnen mit Hilfe eines Pickels

**Chiusura semplice**

Guarnizione neoprene

Apertura con piccone

COB = Couvercle bétonné  
Deckel betoniert  
Coperchio cementati

N.B. Informations complémentaires au chapitre  
**18.11**  
Zusätzliche Informationen im Kapitel **18.11**  
Informazioni complementari in capitolo  
**18.11**

Modifications réservées - Änderungen vorbehalten - Modifiche riservate

v1.0.3



Regards

Schachtabdeckungen

Chiusini



**1020**

Classe  
Klasse **D 400**

Norme  
Norm **EN 124  
VSS 640 336a**

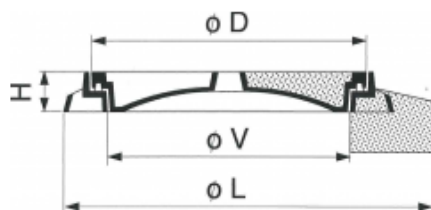

REF.	Ø L	Ø D	Ø V	H	kg
<b>1020-60</b>	806	690	600	100	102
<b>1020-60-CCB</b>	1050	690	600	200	320
<b>1020-60-COB</b>	806	690	600	100	140
<b>1020-60-V-CCB</b>	1050	690	600	200	320
<b>1020-60-V-COB</b>	806	690	600	100	140

**Battue simple**

Joint néoprène

Antirotation

Ouverture à l'aide d'un pic

**Einfacher Verschluss**

Neopren-Dichtung

Drehsicherung

Öffnen mit Hilfe eines Pickels

**Chiusura semplice**

Guarnizione neoprene

Antirotazione

Apertura con piccone

CCB = Couvercle et cadre bétonnés

Deckel und Rahmen betonniert

Coperchio e quadro con riempimento con calcestruzzo

COB = Couvercle bétonné

Deckel betonniert

Coperchio con riempimento con calcestruzzo

V = Avec verrouillage, clé N° 9113

Verriegelt, Schlüssel Nr. 9113

Chiusura, Chiave Nr. 9113

Modifications réservées - Änderungen vorbehalten - Modifiche riservate

v1.0.3



Regards

Schachtabdeckungen

Chiusini



Classe  
Klasse **D 400**

Norme  
Norm **EN 124  
VSS 640 336a**

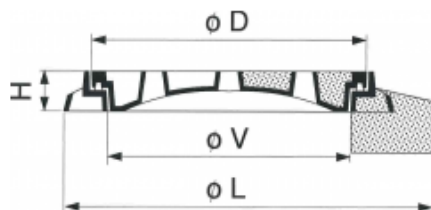

REF.	Ø L	Ø D	Ø V	H	kg
<b>1021-60</b>	806	690	600	100	100
<b>1021-60-CCB</b>	1050	690	600	200	320
<b>1021-60-COB</b>	806	690	600	100	138

**Battue simple**

Joint néoprène  
Antirotation  
Avec trous de ventilation  
Ouverture à l'aide d'un pic

**Einfacher Verschluss**

Neopren-Dichtung  
Drehsicherung  
Mit Ventilationsöffnungen  
Öffnen mit Hilfe eines Pickels

**Chiusura semplice**

Guarnizione neoprene  
Antirotazione  
Con fori di ventilazione  
Apertura con piccone

CCB : Couvercle et cadre bétonnés  
Deckel und Rahmen betonniert  
Coperchio e quadro con riempimento con calcestruzzo

COB : Couvercle bétonné  
Deckel betoniert  
Coperchio cementati

Modifications réservées - Änderungen vorbehalten - Modifiche riservate

v1.0.3



Regards articulés

Aufklappbare Schachtabdeckungen

Chiusini articolati

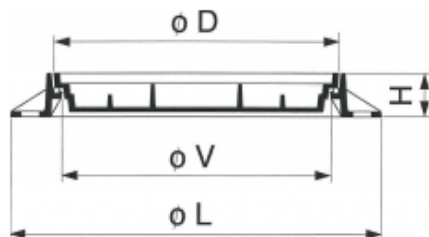

Battue simple

Joint néoprène

Ouverture à l'aide d'un pic

Einfacher Verschluss

Neopren-Dichtung

Öffnen mit Hilfe eines Pickels

Chiusura semplice

Guarnizione neoprene

Apertura con piccone



**SOLO**

REF.	Ø L	Ø D	Ø V	H	kg
1505-60	850	650	600	100	81
1505-60-COB	850	650	600	100	120

**1505**

Classe  
Klasse

**D 400**

Norme  
Norm

**EN 124**

COB = Couverture bétonné  
Deckel betoniert  
Coperchio cementati

V = Avec verrouillage - Clé N° 9141-OTCN  
Mit Verriegelung - Schlüssel Nr. 9141-OTCN  
Con chiusura a chiavistello - Chiave Nr. 9141-OTCN

N.B. Informations complémentaires au chapitre 18.11  
Zusätzliche Informationen im Kapitel 18.11  
Informazioni complementari in capitolo 18.11

Modifications réservées - Änderungen vorbehalten - Modifiche riservate

v1.0.3



Regards à couvercles articulés

Schachtabdeckungen mit aufklappbaren Deckeln

Chiusini con coperchi articolati

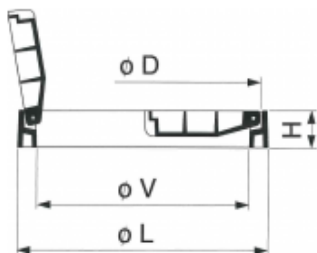

**Assises en "V"**

Antirotation

Ouverture à l'aide d'un pic

**V-Förmige Sitzflächen**

Drehsicherung

Öffnen mit Hilfe eines Pickels

**Sedi a "V"**

Antirotazione

Apertura con piccone



**1205**

Classe  
Klasse

**D 400**

Norme  
Norm

**EN 124**

**BUTTERFLY**

REF.	Ø L	Ø D	Ø V	H	kg
1205-60	850	650	610	100	89
1205-60-COB	850	650	610	100	128

COB = Couverture bétonné  
Deckel betoniert  
Coperchio cementati

N.B. informations complémentaires au chapitre 18.11  
Zusätzliche Informationen in Kapitel 18.11  
Informazioni complementari in capitolo 18.11

Modifications réservées - Änderungen vorbehalten - Modifiche riservate

v1.0.3



Regards articulés et réglables

Aufklappbare und verstellbare Schachtabdeckung

Chiusini regolabili con coperchio aticolate

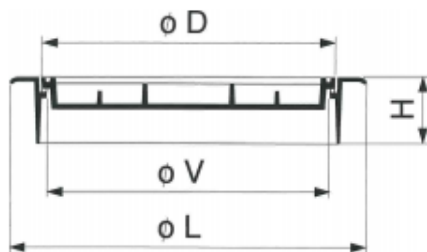

**Battue simple**

Joint néoprène

Ouverture à l'aide d'un pic

**Einfacher Verschluss**

Neopren-Dichtung

Öffnen mit Hilfe eines Pickels

**Chiusura semplice**

Guarnizione neoprene

Apertura con piccone



**1555**

Classe  
Klasse

**D 400**

Norme  
Norm

**EN 124**

**SOLO-SELFLEVEL**

REF.	Ø L	Ø D	Ø V	H	kg
1555-60	810	650	600	190	98
1555-60-COB	810	650	600	190	139

COB = Couvercle bétonné  
Deckel betoniert  
Coperchio cementati

V = Avec verrouillage - Clé N° 9141-OTCN  
Mit Verriegelung - Schlüssel Nr. 9141-OTCN  
Con chiusura - Chiave Nr. 9141-OTCN

N.B. 1 Anneau d'adaptation en béton, art. no 9181  
Einpassring aus Beton, Art. Nr. 9181  
Anelo d'adattamento in cemento, art. no 9181

N.B. 2 Informations complémentaires au chapitres 18.11, 18.41  
Zusätzliche Informationen im Kapiteln 18.11, 18.41  
Informazioni complementari in capitoli 18.11, 18.41

Modifications réservées - Änderungen vorbehalten - Modifiche riservate

v1.0.3



Regards réglables

Verstellbare Schachtabdeckungen

Chiusini regolabile

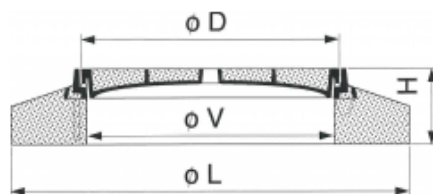

1060

Classe  
Klasse

**D 400**

Norme  
Norm

EN 124  
VSS 640 336a

**NIVO**

REF.	Ø L	Ø D	Ø V	H	kg
1060-60-CCB	1050	690	600	200	320
1060-60-V-CCB	1050	690	600	200	320

**Battue simple**

Joint néoprène

Antirotation

Ouverture à l'aide d'un pic

**Einfacher Verschluss**

Neopren-Dichtung

Drehsicherung

Öffnen mit Hilfe eines Pickels

**Chiusura semplice**

Guarnizione neoprene

Antirotazione

Apertura con piccone

CCB = Couvercle et cadre bétonnés

Deckel und Rahmen betonierter

Coperchio e quadro con riempimento con calcestruzzo

V = Verrouillage à vis, clé N° 9145

Verriegelung mittels Schrauben, Schlüssel Nr. 9145

Chiusura a vite, Chiave Nr. 9145

Modifications réservées - Änderungen vorbehalten - Modifiche riservate

v1.0.3



Regard réglable

Verstellbarer Schachtabdeckung

Chiusino regolabile

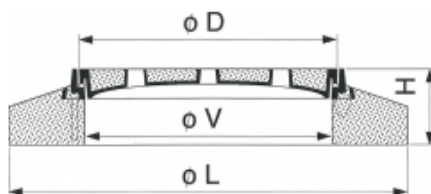

1061

Classe  
Klasse **D 400**

Norme  
Norm **EN 124  
VSS 640 336a**

**NIVO**

REF.	Ø L	Ø D	Ø V	H	kg
1061-60-CCB	1050	690	600	200	320

**Battue simple**

Joint néoprène  
Antirotation  
Avec trous de ventilation  
Ouverture à l'aide d'un pic

**Einfacher Verschluss**

Neopren-Dichtung  
Drehsicherung  
Mit Ventilationsöffnungen  
Öffnen mit Hilfe eines Pickels

**Chiusura semplice**

Guarnizione neoprene  
Antirotazione  
Con fori di ventilazione  
Apertura con piccone

CCB = Couverture et cadre bétonnés  
Deckel und Rahmen betonierter  
Coperchio e quadro con riempimento con calcestruzzo

Modifications réservées - Änderungen vorbehalten - Modifiche riservate

v1.0.3



# 7

---

**Regards inodores  
avec couvercles  
pour remplissage de béton**

---

**Schachtabdeckungen  
mit Geruchverschluss  
mit Deckel für Betonfüllung**

---

**Chiusini inodori  
con coperchi  
a riempimento per calcestruzzo**

---



**221**

Regards BEGU

BEGU-Schachtabdeckungen

BEGU-Chiusini



Classe  
Klasse **A 15**

Rupture  
Bruchlast **25 kN**

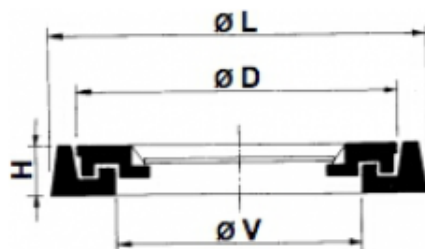

REF.	Ø Tuyau béton	Ø L	Ø D	Ø V	H	kg
221-60-COB	600	656	638	594	36	49

**Inodore**

Modèle léger - 1 t  
Avec couvercle bétonné  
Poignée N° 9111

**Geruchverschluss**

Leichtes Modell - 1 t  
Mit Betondeckel  
Handgriff Nr 9111

**Inodore**

Modello leggero - 1 t  
Con coperchio in cemento  
Maniglia Nr. 9111

COB = Avec couvercle bétonné 18.11, 18.21  
Mit Betondeckel 18.11, 18.21  
Con coperchio in cemento 18.11, 18.21

Modifications réservées - Änderungen vorbehalten - Modifiche riservate

v1.0.3



**Regards BEGU**

**BEGU-Schachtabdeckungen**

**BEGU-Chiusini**



Rupture  
Bruchlast **75 kN**

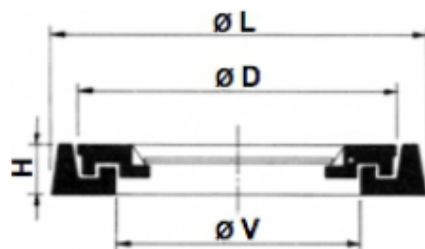

REF.	Ø Tuyau béton	Ø L	Ø D	Ø V	H	kg
223-50-COB	500	556	540	500	36	38
223-60-COB	600	656	638	594	36	50
223-80-COB	800	866	845	800	40	96

**Inodore**

Modèle léger - 3 t  
Avec couvercle bétonné  
Poignée N° 9111

**Geruchverschluss**

Leichtes Modell - 3 t  
Mit Betondeckel  
Handgriff Nr 9111

**Inodore**

Modello leggero - 3 t  
Con coperchio in cemento  
Maniglia Nr. 9111

COB = Avec couvercle bétonné 18.11, 18.21  
Mit Betondeckel 18.11, 18.21  
Con coperchio in cemento 18.11, 18.21

Modifications réservées - Änderungen vorbehalten - Modifiche riservate

v1.0.3



Regards BEGU

BEGU-Schachtabdeckungen

BEGU-Chiusini



**225**

Classe  
Klasse **B 125**

Rupture  
Bruchlast **125 kN**

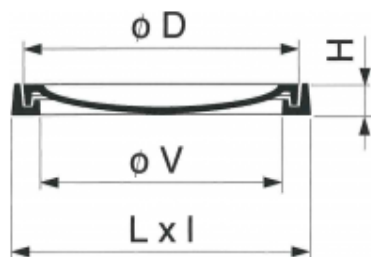

REF.	Ø Tuyau béton	Ø L	Ø D	Ø V	H	kg
225-60-COB	600	656	639	594	36	48
225-70-COB	700	770	750	700	40	90
225-80-COB	800	866	845	800	40	110

**Inodore**

Modèle carrossable - 5 t  
Avec couvercle bétonné  
Poignée N° 9111

**Geruchverschluss**

Befahrbares Modell - 5 t  
Mit Betondeckel  
Handgriff Nr 9111

**Inodore**

Modello carrozzabile - 5 t  
Con coperchio in cemento  
Maniglia Nr. 9111

COB = Avec couvercle bétonné 18.11, 18.21  
Mit Betondeckel 18.11, 18.21  
Con coperchio in cemento 18.11, 18.21

Modifications réservées - Änderungen vorbehalten - Modifiche riservate

v1.0.3



# 8

---

**Regards inodores et étanches à l'eau  
avec couvercles  
pour remplissage de pavés**

---

**Schachtabdeckungen mit Geruchverschluss  
und wasserdicht  
mit Deckel für Pflastersteinfüllung**

---

**Chiusini inodori  
e di chiusura stagna  
con coperchi a riempimento in pietra**

---



Regards pour pavés

Schachtabdeckungen für Pflastern

Chiusini per selciato



**330**

Classe  
Klasse **C 250**

Rupture  
Bruchlast **250 kN**

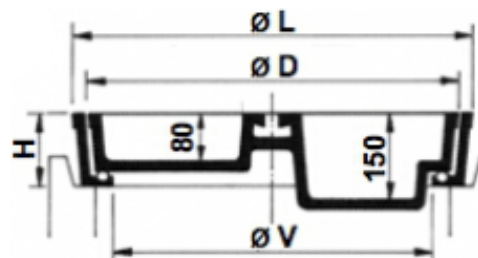

REF.	Ø Tuyau béton	Ø L	Ø D	Ø V	H	kg
<b>330-60/80</b>	600	650	615	540	120	78
<b>330-60/150</b>	600	650	615	540	120	95

**Battue simple**

Modèle carrossable - 10 t  
Joint néoprène  
Antirotation  
Poignée N° **9114**

**Einfacher Verschluss**

Befahrbares Modell - 10 t  
Neopren-Dichtung  
Drehsicherung  
Handgriff Nr **9114**

**Chiusura semplice**

Modello carrozzabile - 10 t  
Guarnizione neoprene  
Antirotazione  
Maniglia Nr. **9114**

Modifications réservées - Änderungen vorbehalten - Modifiche riservate

v1.0.3



Regard pour pavés

Schachtabdeckung für Pflastern

Chiusino per selciato

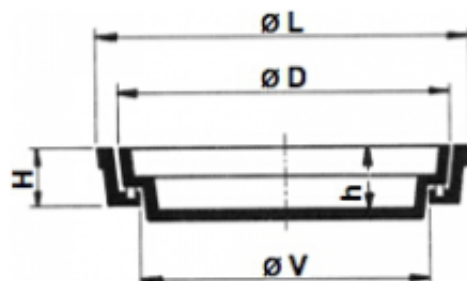

#### Battue simple

Joint néoprène  
Antirotation  
Poignée N° 9111

#### Einfacher Verschluss

Neopren-Dichtung  
Drehsicherung  
Handgriff Nr 9111

#### Chiusura semplice

Guarnizione neoprene  
Antirotazione  
Maniglia Nr. 9111



**332**

Classe  
Klasse **C 250**

Rupture  
Bruchlast **250 kN**

REF.	Ø Tuyau béton	Ø L	Ø D	Ø V	h	H	kg
332-60	600	730	650	600	75	120	86

Modifications réservées - Änderungen vorbehalten - Modifiche riservate

v1.0.3



Regard pour pavés

Schachtabdeckung für Pflastern

Chiusino per selciato



**334**

Classe  
Klasse **D 400**

Rupture  
Bruchlast **400 kN**

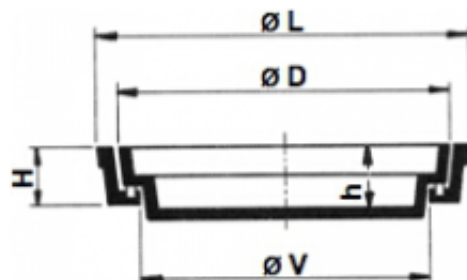

REF.	Ø Tuyau béton	Ø L	Ø D	Ø V	h	H	kg
334-60	600	730	650	600	75	120	86

**Battue simple**

Joint néoprène  
Antirotation  
Poignée N° 9111

**Einfacher Verschluss**

Neopren-Dichtung  
Drehsicherung  
Handgriff Nr 9111

**Chiusura semplice**

Guarnizione neoprene  
Antirotazione  
Maniglia Nr. 9111

Modifications réservées - Änderungen vorbehalten - Modifiche riservate

v1.0.3



Regards pour pavés

Schachtabdeckungen für Pflastern

Chiusini per selciato



**336**

Classe  
Klasse **D 400**

Rupture  
Bruchlast **400 kN**

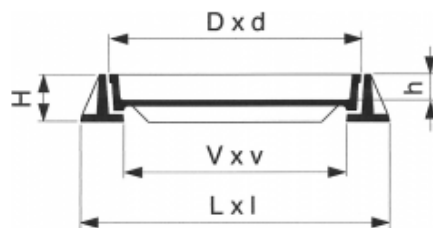

REF.	L x l	D x d	V x v	H	kg
<b>336-30x30</b>	420x420	350x350	300x300	95	35
<b>336-45x45</b>	570x570	500x500	450x450	95	58
<b>336-60x60</b>	750x750	650x650	600x600	95	82

**Battue simple**

Joint néoprène  
Poignée N° 9111

**Einfacher Verschluss**

Neopren-Dichtung  
Handgriff Nr 9111

**Chiusura semplice**

Guarnizione neoprene  
Maniglia Nr. 9111

h = Remplissage de 75mm  
Remplissage de 75mm  
Remplissage de 75mm

Modifications réservées - Änderungen vorbehalten - Modifiche riservate

v1.0.3



Regards pour pavés

Schachtabdeckungen für Pflastern

Chiusini per selciato



**5110**

Classe  
Klasse **C 250**

Norme  
Norm **EN 124**

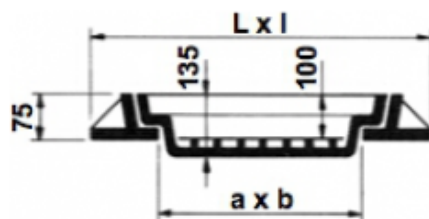

### ERMATIC

REF.	a x b	L x l	Couvercles Deckeln Coperchi	kg
5110-60x60	600x600	710x800	1	100
5110-122x60	1220x600	1330x800	2	184
5110-184x60	1840x600	1950x800	3	268

#### Etanche aux odeurs et eaux de ruissellement

Modèle carrossable  
Poignée N° 9115  
Verrouillage en option

#### Geruch und Abfluss wasserdicht

Befahrbares Modell  
Handgriff Nr 9115  
Schraubenverschluss auf Verlangen

#### Odore e deflusso impermeabili

Modelle carrozzabile  
Maniglia Nr. 9115  
Chiusura a vite a richiesta

N.B. Informations complémentaires aux chapitres 18.61  
Zusätzliche Informationen in Kapiteln 18.61  
Informazioni complementari in capitoli 18.61

Modifications réservées - Änderungen vorbehalten - Modifiche riservate

v1.0.3



# 9

---

**Grilles plates**

---

**Flache Roste**

---

**Griglie piane**

---



Grilles plates

Flache Roste

Griglie piane



**580**

Classe  
Klasse **A 15**

Rupture  
Bruchlast **25 kN**

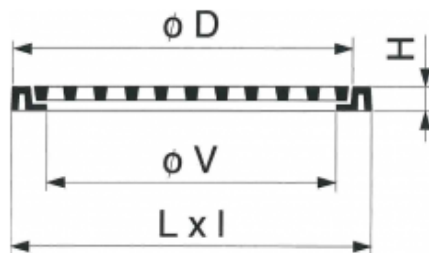

REF.	L x l	Ø D	Ø V	H	cm2	kg
580-6	690x690	610	570	36	395	49

Modèle léger - 1 t

Poignée N° 9110

Leichtes Modell - 1 t

Handgriff Nr 9110

Modello leggero - 1 t

Maniglia Nr. 9110

cm2 = Surface d'avalement  
Aufnahmefläche  
Superficie d'ingresso

Modifications réservées - Änderungen vorbehalten - Modifiche riservate

v1.0.3



**595**

Grilles plates

Flache Roste

Griglie piane



Classe  
Klasse

**A 15**

Rupture  
Bruchlast

**25 kN**

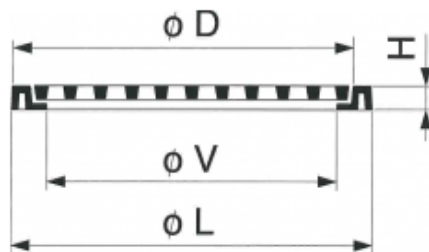

REF.	Ø Tuyau béton	Ø L	Ø D	Ø V	H	cm2	kg
595-60	600	754	610	570	40	395	44

**Modèle léger - 1 t**

Pose sur tuyau en béton  
Poignée N° 9110

**Leichtes Modell - 1 t**

Verlegung auf Betonrohr  
Handgriff Nr 9110

**Modello leggero - 1 t**

Posa su tubo in calcestruzzo  
Maniglia Nr. 9110

cm2 = Surface d'avalement  
Aufnahmefläche  
Superficie d'ingresso

Modifications réservées - Änderungen vorbehalten - Modifiche riservate

v1.0.3



Grilles plates

Flache Roste

Griglie piane



**600**

Classe  
Klasse **A 15**

Rupture  
Bruchlast **25 kN**

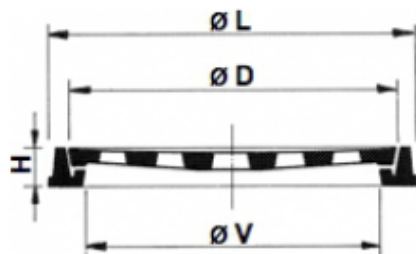

Modèle léger - 1 t  
Poignée N° 9110

Leichtes Modell - 1 t  
Handgriff Nr 9110

Modello leggero - 1 t  
Maniglia Nr. 9110

REF.	Ø Tuyau béton	Ø L	Ø D	Ø V	H	cm2	kg
600-15	150	175	148	134	30	25	2.5
600-20	200	220	195	175	28	50	3.9
600-25	250	285	260	240	30	90	6.0
600-30	300	320	308	270	30	110	6.6
600-40	400	430	415	380	35	250	15.1
600-50	500	530	508	470	38	450	24
600-60	600	640	600	550	40	770	38
600-80	800	870	835	780	50	1450	107

cm2 = Surface d'avalement  
Aufnahmefläche  
Superficie d'ingresso

Modifications réservées - Änderungen vorbehalten - Modifiche riservate

v1.0.3



**596**

Grilles plates

Flache Roste

Griglie piane



Classe  
Klasse **B 125**

Rupture  
Bruchlast **125 kN**

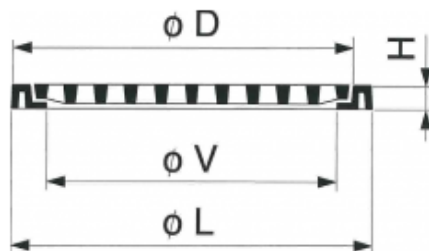

REF.	Ø Tuyau béton	Ø L	Ø D	Ø V	H	cm2	kg
596-60	600	754	610	570	36	395	60

**Modèle carrossable - 5 t**

Pose sur tuyau en béton

Pour trafic lent

Poignée N° 9110

**Befahrbares Modell - 5 t**

Für langsamen Verkehr

Verlegung auf Betonrohr

Handgriff Nr 9110

**Modello carrozzabile - 5 t**

Per traffico lento

Posa su tubo in calcestruzzo

Maniglia Nr. 9110

cm2 = Surface d'avalement  
Aufnahmefläche  
Superficie d'ingresso

Modifications réservées - Änderungen vorbehalten - Modifiche riservate

v1.0.3



**601**

Grilles plates

Flache Roste

Griglie piane



Classe  
Klasse **B 125**

Rupture  
Bruchlast **125 kN**

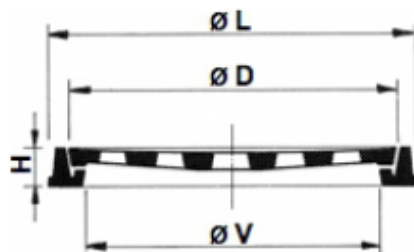

**Modèle carrossable - 5 t**

Pour trafic lent  
Poignée N° 9110

**Befahrbares Modell - 5 t**

Für langsamen Verkehr  
Handgriff Nr 9110

**Modello carrozzabile - 5 t**

Per traffico lento  
Maniglia Nr. 9110

REF.	Ø Tuyau béton	Ø L	Ø D	Ø V	H	cm2	kg
601-20	200	220	195	175	28	50	3.9
601-30	300	325	308	275	30	110	6.6
601-40	400	440	415	375	35	250	15.1
601-50	500	540	508	470	35	450	24
601-60	600	640	600	550	40	770	38
601-80	800	870	835	780	55	1450	107

cm2 = Surface d'avalement  
Aufnahmefläche  
Superficie d'ingresso

Modifications réservées - Änderungen vorbehalten - Modifiche riservate

v1.0.3



# 10

---

**Grilles de route et de pont,  
rectangulaires, carrées, rondes, plates, incurvées, articulées,  
à blocage rapide, réglables au niveau de la chaussée**

---

**Strassenroste und Brückenabläufe,  
rechtwinklig, quadratisch, runden, flach, gewölbt, aufklappbar  
mit schnellarretierung, auf Fahrbahnhöhe verstellbar**

---

**Griglie per strade e ponti,  
rettangolari, quadri, ronde, piani, incurvate, articolati  
a bloccaggio rapido, regolabili al livello stradale**

---



Grilles plates

Flache Roste

Griglie piane

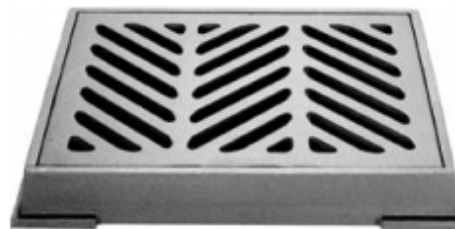

Classe  
Klasse **B 125**

Rupture  
Bruchlast **125 kN**

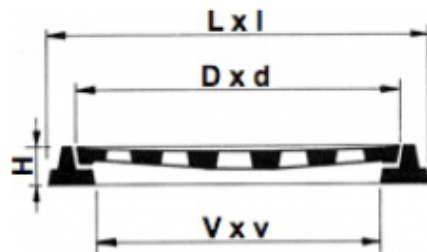

REF.	L x l	D x d	V x v	H	cm2	kg
508-1	450x450	400x400	360x360	50	610	32
508-2	650x490	580x420	535x375	55	820	58
508-4	750x550	680x480	640x440	65	860	94

**Modèle carrossable - 5 t**

Pour trafic lent

**Befahrbares Modell - 5 t**

Für langsamen Verkehr

**Modello carrozzabile - 5 t**

Per traffico lento

cm2 = Surface d'avalement  
Aufnahmefläche  
Superficie d'ingresso

Modifications réservées - Änderungen vorbehalten - Modifiche riservate

v1.0.3



Grille plate

Flacher Rost

Griglia piana

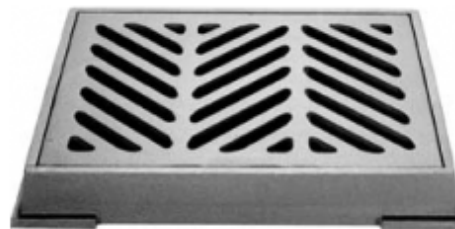

Rupture  
Bruchlast **180 kN**

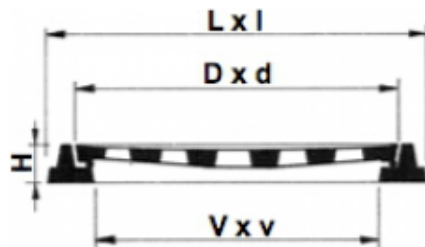

REF.	L x l	D x d	V x v	H	cm2	kg
510-8	545x445	500x395	455x355	60	700	39

**Modèle carrossable - 7,5 t**

Joint néoprène

**Befahrbares Modell - 7,5 t**

Neopren-Dichtung

**Modello carrozzabile - 7,5 t**

Guarnizione neoprene

cm2 = Surface d'avalement  
Aufnahmefläche  
Superficie d'ingresso

Modifications réservées - Änderungen vorbehalten - Modifiche riservate

v1.0.3



**515**

Grille plate

Flache Roste

Griglia piana



Classe  
Klasse

**C 250**

Norme  
Norm

**EN 124**

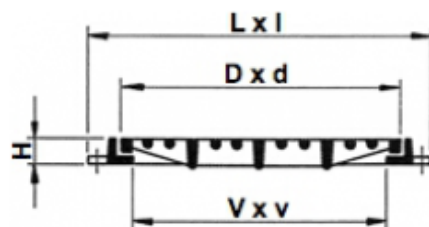

**Pour parkings, trottoirs et espaces privatifs**

Ouverture à l'aide d'un pic, pioche ou crochet

**Für Parkplätze, Bürgersteige und private Räume**

Öffnen mit Hilfe eines Pickels

**Per parcheggi, marciapiedi e spazi privati**

Apertura con piccone

REF.	L x l	D x d	V x v	H	cm2	kg
515-1	224x224	198x198	163x163	35	92	7
515-2	277x277	248x248	210x210	35	176	10
515-3-S	300x300	240x240	200x200	32	284	7
515-4-S	400x400	340x340	300x300	32	545	11
515-5-S	500x500	440x440	400x400	32	897	17
515-6-S	600x600	540x540	500x500	32	1384	25
515-7-S	750x725	700x700	650x650	40	1792	64
515-8-S	850x820	800x800	750x750	40	2404	82

cm2 = Surface d'avalement  
Aufnahmefläche  
Superficie d'ingresso

Modifications réservées - Änderungen vorbehalten - Modifiche riservate

v1.0.3



**810**

Grille de ponts

Brückenablauf

Griglia per ponti



Rupture  
Bruchlast **180 kN**

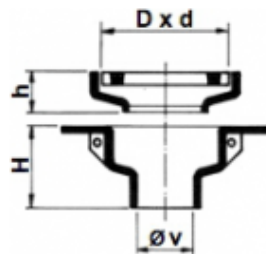

REF.	D x d	Ø v	H	h	cm2	kg
810-1	500x300	125	175	90	530	51

Modèle carrossable - 7,5 t

Befahrbares Modell - 7,5 t

Modello carrozzabile - 7,5 t

cm2 = Surface d'avalement  
Aufnahmefläche  
Superficie d'ingresso

Modifications réservées - Änderungen vorbehalten - Modifiche riservate

v1.0.3



**508-11**

Grille plate

Flacher Rost

Griglia piana



Classe  
Klasse **C 250**

Rupture  
Bruchlast **250 kN**

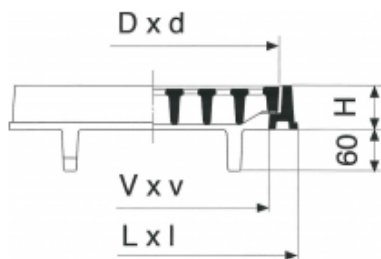

REF.	L x l	D x d	V x v	H	cm2	kg
508-11-S	546x436	498x388	460x350	65	600	43

**Modèle carrossable - 10 t**

Pour trafic lent  
Joint néoprène

**Befahrbares Modell - 10 t**

Für langsamen Verkehr  
Neopren-Dichtung

**Modello carrozzabile - 10 t**

Per traffico lento  
Guarnizione neoprene

cm2 = Surface d'avalement  
Aufnahmefläche  
Superficie d'ingresso

Modifications réservées - Änderungen vorbehalten - Modifiche riservate

v1.0.3



Grille plate

Flacher Rost

Griglia piana

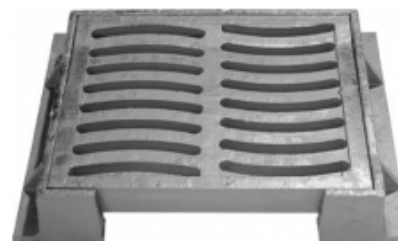

**506-3**

Classe  
Klasse **C 250**

Rupture  
Bruchlast **250 kN**

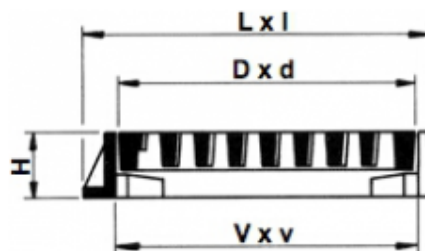

REF.	L x l	D x d	V x v	H	cm2	kg
506-3	620x525	500x450	455x425	100	820	48

**Modèle carrossable - 10 t**

Cadre ouvert

**Befahrbares Modell - 10 t**

Offener Rahmen

**Modello carrozzabile - 10 t**

Telaio con apertura laterale

cm2 = Surface d'avalement  
Aufnahmefläche  
Superficie d'ingresso

Modifications réservées - Änderungen vorbehalten - Modifiche riservate

v1.0.3



**506-4**

Grille plate

Flache Roste

Griglie piane

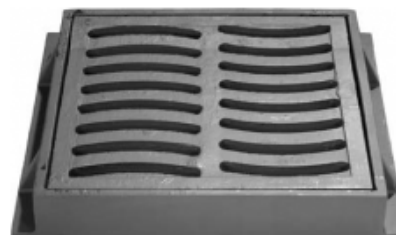

Classe  
Klasse **C 250**

Rupture  
Bruchlast **250 kN**

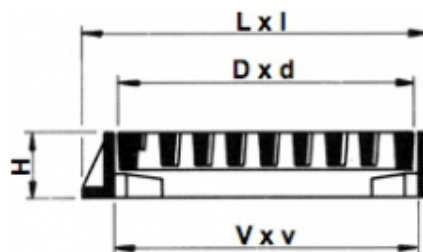

REF.	L x l	D x d	V x v	H	cm2	kg
506-4	620x525	500x450	455x425	100	790	51

**Modèle carrossable - 10 t**

Cadre fermé

**Befahrbares Modell - 10 t**

Geschlossener Rahmen

**Modello carrozzabile - 10 t**

Telaio senza apertura laterale

cm2 = Surface d'avalement  
Aufnahmefläche  
Superficie d'ingresso

Modifications réservées - Änderungen vorbehalten - Modifiche riservate

v1.0.3



**511**

Grille plate

Flacher Rost

Griglia piana

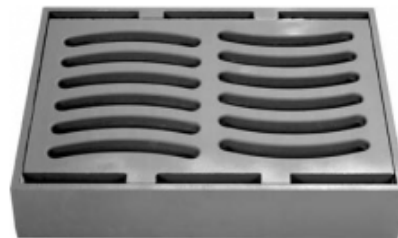

Classe  
Klasse **C 250**

Norme  
Norm **VSS 640 336a**

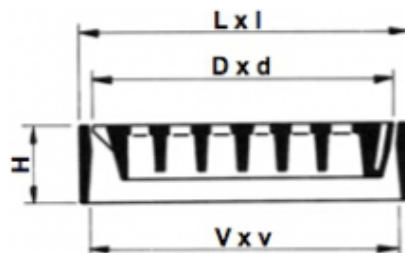

REF.	L x l	D x d	V x v	H	cm2	kg
511-4	545x420	520x375	460x360	100	775	45

**Modèle carrossable - 10 t**

Joint néoprène

**Befahrbares Modell - 10 t**

Neopren-Dichtung

**Modello carrozzabile - 10 t**

Guarnizione neoprene

cm2 = Surface d'avalement  
Aufnahmefläche  
Superficie d'ingresso

N.B. Fentes latérales larges ou étroites selon le sens de pose de la grille  
Seitliche Schlitze breit oder schmal je nach Verlegerichtung des Rostes  
Buchi laterali larghi o stretti conforme senso di posa della griglia

Modifications réservées - Änderungen vorbehalten - Modifiche riservate

v1.0.3



Grille plate pour piste cyclable

Flacher Rost für Velofahrbahn

Griglia piana per starda ciclistica

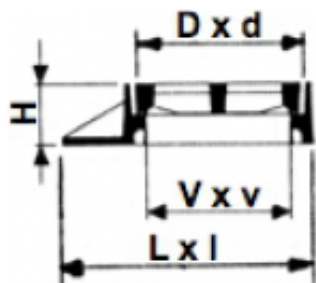

**513**

Classe  
Klasse **C 250**

Norme  
Norm **EN 124**

REF.	L x l	D x d	V x v	H	cm2	kg
513-1	545x400	520x280	510x230	100		50
513-2	545x325	520x280	510x230	100		47

Joint néoprène

Ouverture à l'aide d'un pic

Neopren-Dichtung

Öffnen mit Hilfe eines Pickels

Guarnizione neoprene

Apertura con piccone

cm2 = Surface d'avalement  
Aufnahmefläche  
Superficie d'ingresso

Modifications réservées - Änderungen vorbehalten - Modifiche riservate

v1.0.3



Grille plate

Flacher Rost

Griglia piana

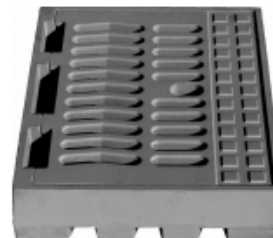
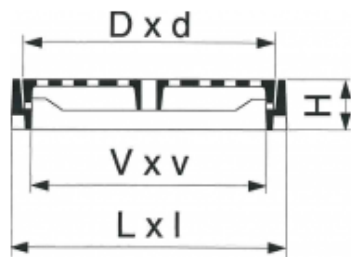

**514**

Classe  
Klasse **C 250**

Norme  
Norm **EN 124  
VSS 640 336a**

REF.	L x l	D x d	V x v	H	cm <sup>2</sup>	kg
514-1	555x420	520x370	450x360	100	670	63

**Joint néoprène**

Ouverture à l'aide d'un pic

**Neopren-Dichtung**

Öffnen mit Hilfe eines Pickels

**Guarnizione neoprene**

Apertura con piccone

cm<sup>2</sup> = Surface d'avalement  
Aufnahmefläche  
Superficie d'ingresso

N.B. Sécurité pour la circulation des deux-roues  
Sicherheit für den Verkehr mit Zweirad-Fahrzeugen  
Sicurezza per la circolazione die veicoli a due ruote

Modifications réservées - Änderungen vorbehalten - Modifiche riservate

v1.0.3



Grille plate

Flacher Rost

Griglia piana



**519**

Classe  
Klasse **D 400**

Norme  
Norm **EN 124**

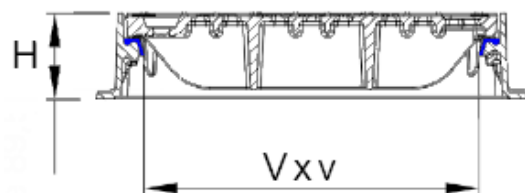

**CAPTO**

REF.	L x l	D x d	V x v	H	cm2	kg
519-3	435x435	345x339	300x300	100	330	26
519-4	515x515	445x431	400x400	100	618	33
519-5	615x615	546x527	500x500	100	872	50
519-6	715x715	645x635	600x600	100	1335	65

**Double joint insonorisant**

Extraction de la grille à la verticale  
Manipulation à l'aide de crochet

**Doppelte Schallschutzdichtung**

Vertikale Rasterabsaugung  
Manipulation mit einem Haken

**Doppia guarnizione insonorizzata**

Estrazione verticale della griglia  
Manipolazione con un gancio

Surface d'avalement cm2 =  
Aufnahmefläche cm2 =  
Superficie d'ingresso cm2 =

Modifications réservées - Änderungen vorbehalten - Modifiche riservate

v1.0.3



Grilles plates pour caniveau Slot Drain

Flache Roste für Slot Drain-Rinne

Griglie piane per canalette Slot Drain

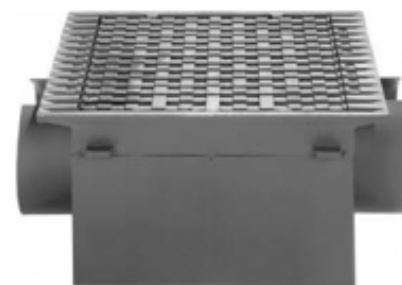
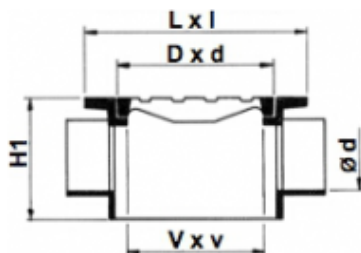

**2101**

Classe  
Klasse **C 250**

Rupture  
Bruchlast **250 kN**

**SELFLOCK**

REF.	L x l	D x d	V x v	Ø d	HI	kg
2101-2-SD 2	640x440	495x410	455x405	200	340	61

**Modèle carrossable - 10 t**

Grilles à blocage rapide

**Befahrbares Modell - 10 t**

Strassenroste mit Schnellarretierung

**Modello carrozzabile - 10 t**

Griglie a bloccaggio rapido

SD \* = Nombre de sorties  
Anzahl Ausgänge  
Numero di uscite

N.B. Informations complémentaires au chapitre 18.71  
Zusätzliche Informationen in Kapitel 18.71  
Informazioni complementari in capitolo 18.71

Modifications réservées - Änderungen vorbehalten - Modifiche riservate

v1.0.3



Grilles plates à blocage rapide

Fläche Roste mit Schnellarretierung

Griglie piane a bloccaggio rapido



Classe  
Klasse **C 250**

Norme  
Norm **EN 124**

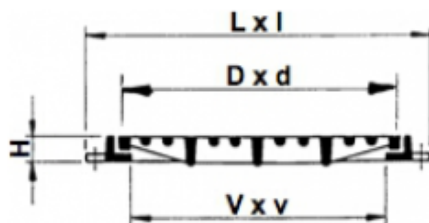

REF.	L x l	D x d	V x v	H	cm2	kg
516-3-S	300x300	250x250	200x200	32	294	7
516-4-S	400x400	350x350	300x300	32	570	12
516-5-S	500x500	450x450	400x400	32	946	18
516-6-S	600x600	550x550	500x500	32	1368	59

**Articulée**

Pour parkings, trottoirs et espaces privatifs  
Ouverture à l'aide d'un pic

**Aufklappbar**

Für Parkplätze, Bürgersteige und private Räume  
Öffnen mit Hilfe eines Pickels

**Articolato**

Per parcheggi, marciapiedi e spazi privati  
Apertura con piccone

cm2 = Surface d'avalement  
Aufnahmefläche  
Superficie d'ingresso

Modifications réservées - Änderungen vorbehalten - Modifiche riservate

v1.0.3



**2112**

Grille plate à blocage rapide

Flacher Rost mit Schnellarretierung

Griglia piana a bloccaggio rapido

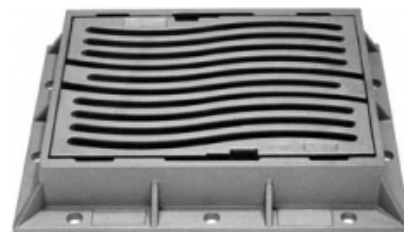

Classe  
Klasse **D 400**

Norme  
Norm **EN 124  
VSS 640 336a**

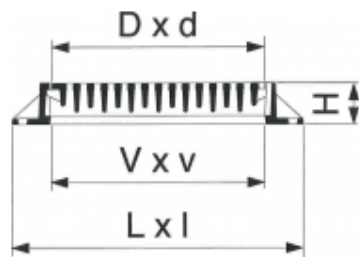

**SELFLOCK**

REF.	L x l	D x d	V x v	H	cm2	kg
2112-2	635x470	520x370	450x360	100	810	63

Joint néoprène

Poignée **9150**

Neopren-Dichtung

Handgriff Nr. **9150**

Guarnizione neoprene

Maniglia Nr. **9150**

cm2 = Surface d'avalement  
Aufnahmefläche  
Superficie d'ingresso

Modifications réservées - Änderungen vorbehalten - Modifiche riservate

v1.0.3



**2113**

Grille plate à blocage rapide

Flacher Rost mit Schnellarretierung

Griglia piana a bloccaggio rapido



Classe  
Klasse **D 400**

Norme  
Norm **EN 124  
VSS 640 336a**

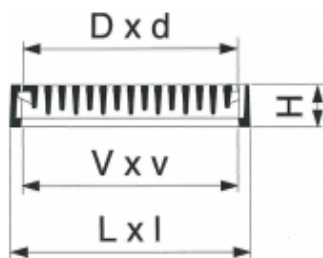

REF.	L x l	D x d	V x v	H	cm2	kg
2113-3	548x412	520x370	450x360	100	930	59

Joint néoprène  
Poignée no 9150

Neopren-Dichtung  
Handgriff Nr. 9150

Guarnizione neoprene  
Maniglia Nr. 9150

cm2 = Surface d'avalement  
Aufnahmefläche  
Superficie d'ingresso

Modifications réservées - Änderungen vorbehalten - Modifiche riservate

v1.0.3



**2114**

Grille plate à blocage rapide

Flacher Rost mit Schnellarretierung

Griglia piana a bloccaggio rapido

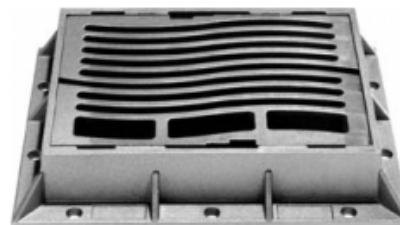

Classe  
Klasse **D 400**

Norme  
Norm **EN 124  
VSS 640 336a**

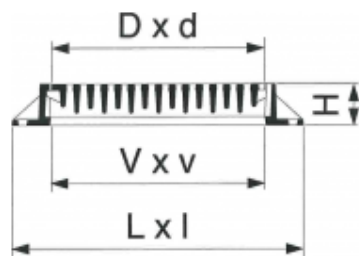

### SELFLOCK

REF.	L x l	D x d	V x v	H	cm2	kg
2114-4	635x470	520x370	450x360	100	890	62

Joint néoprène  
Poignée no 9150

Neopren-Dichtung  
Handgriff Nr. 9150

Guarnizione neoprene  
Apertura con maniglia Nr. 9150

cm2 = Surface d'avalement  
Aufnahmefläche  
Superficie d'ingresso

N.B. Pour bordure d'autoroute  
Für Ränder von Autobahnen  
Per bordi di autostrada

Modifications réservées - Änderungen vorbehalten - Modifiche riservate

v1.0.3



**2115**

Grille plate à blocage rapide

Flacher Rost mit Schnellarretierung

Griglia piana a bloccaggio rapido

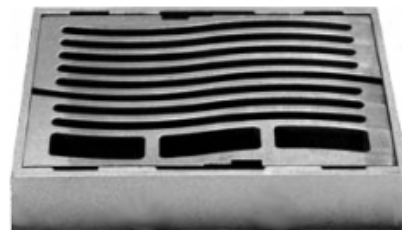

Classe  
Klasse **D 400**

Norme  
Norm **EN 124  
VSS 640 336a**

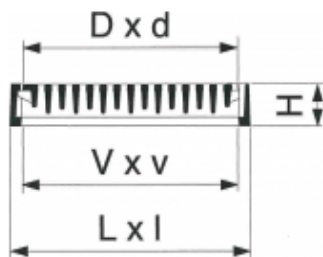

REF.	L x l	D x d	V x v	H	cm2	kg
2115-5	548x412	520x370	450x360	100	890	58

Joint néoprène  
Poignée no 9150

Neopren-Dichtung  
Handgriff Nr. 9150

Guarnizione neoprene  
Apertura con maniglia Nr. 9150

cm2 = Surface d'avalement  
Aufnahmefläche  
Superficie d'ingresso

N.B. Pour bordure d'autoroute  
Für Ränder von Autobahnen  
Per bordi di autostrada

Modifications réservées - Änderungen vorbehalten - Modifiche riservate

v1.0.3



**507-3**

Grille plate articulée

Flacher Artikulierter Rost

Griglia piana articolata



Classe  
Klasse **D 400**

Norme  
Norm **EN 124**

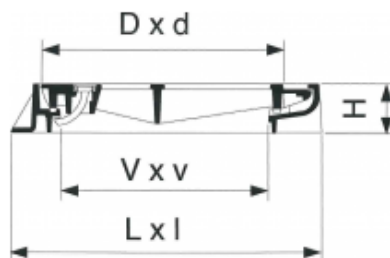

REF.	L x l	D x d	V x v	H	cm <sup>2</sup>	kg
507-3	531x620	450x498	426x448	100	730	56

#### Avec blocage de sécurité

Cadre ouvert  
Joint néoprène  
Poignée no 9111

#### Mit Sicherheitsblockierung

Offener Rahmen  
Noepren-Dichtung  
Handgriff Nr 9111

#### Con bloccaggio di sicurezza

Telaio con apertura laterale  
Guarnizione neoprene  
Maniglia Nr. 9111

Modifications réservées - Änderungen vorbehalten - Modifiche riservate

v1.0.3



**507-4**

Grille plate articulée

Flacher Artikulierter Rost

Griglia piana articolata



Classe  
Klasse **D 400**

Norme  
Norm **EN 124**

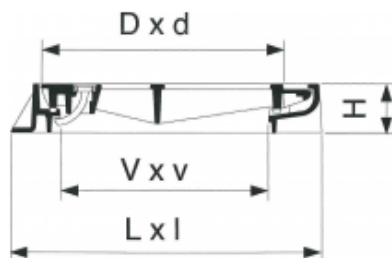

REF.	L x l	D x d	V x v	H	cm2	kg
507-4	531x620	450x498	426x448	100	730	57

**Avec blocage de sécurité**

Cadre fermé  
Joint néoprène  
Poignée no 9111

**Mit Sicherheitsblockierung**

Geschlossener Rahmen  
Noepren-Dichtung  
Handgriff Nr 9111

**Con bloccaggio di sicurezza**

Telaio senza apertura laterale  
Guarnizione neoprene  
Maniglia Nr. 9111

Modifications réservées - Änderungen vorbehalten - Modifiche riservate

v1.0.3



Grille plate à blocage rapide, réglable

Verstellbarer Rost mit Schnellarretierung

Griglia piana a bloccaggio rapido, regolabile

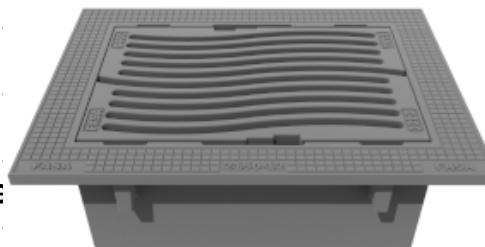

**2150**

Classe  
Klasse

**D 400**

Norme  
Norm

**EN 124**

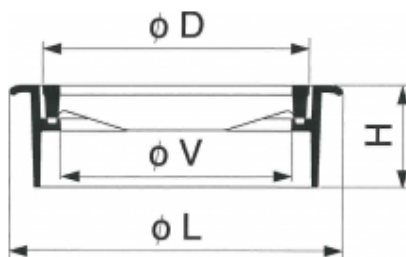

**SELFLOCK-SELFLEVEL**

REF.	L x l	D x d	V x v	H	cm2	kg
2150-12	670x535	520x370	450x360	200	930	85

Joint néoprène

Poignée **9150**

Neopren-Dichtung

Handgriff Nr. **9150**

Guarnizione neoprene

Maniglia Nr. **9150**

cm2 = Surface d'avalement  
Aufnahmefläche  
Superficie d'ingresso

N.B. 1 Cadre d'adaptation en béton REF. **9191**  
Einpassrahmen aus Beton REF. **9191**  
Telaio d'adattamento in cemento REF. **9191**

N.B. 2 Informations complémentaires au chapitre **18.41**  
Zusätzliche Informationen im Kapitel **18.41**  
Informazioni complementari in capitolo **18.41**

Modifications réservées - Änderungen vorbehalten - Modifiche riservate

v1.0.3



Grille plate à blocage rapide, réglable

Verstellbarer Rost mit Schnellarretierung

Griglia piana a bloccaggio rapido, regolabile

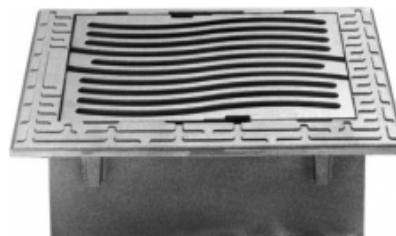

Classe  
Klasse **D 400**

Norme  
Norm **EN 124**

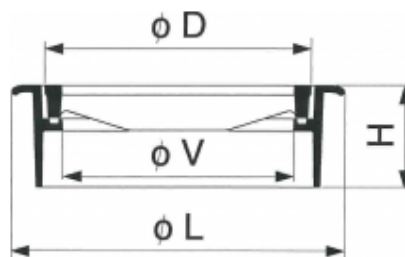

**SELFLOCK-SELFLEVEL**

REF.	L x l	D x d	V x v	H	cm2	kg
2152-12	670x475	520x370	450x360	200	930	81

Joint néoprène

Poignée 9150

Neopren-Dichtung

Handgriff Nr. 9150

Guarnizione neoprene

Maniglia Nr. 9150

cm2 = Surface d'avalement  
Aufnahmefläche  
Superficie d'ingresso

N.B. 1 Cadre d'adaptation en béton REF. 9192  
Einpassrahmen aus Beton REF. 9192  
Telaio d'adattamento in cemento REF. 9192

N.B. 2 Informations complémentaires au chapitre 18.41  
Zusätzliche Informationen im Kapitel 18.41  
Informazioni complementari in capitolo 18.41

Modifications réservées - Änderungen vorbehalten - Modifiche riservate

v1.0.3



Grille plate à blocage rapide, réglable, pour piste cyclable

Verstellbarer Rost mit Schnellarretierung, für Velofahrbahn

Griglia piana a bloccaggio rapido, regolabile, per piste ciclabili



**2152-SP**

Classe  
Klasse **D 400**

Norme  
Norm **EN 124**

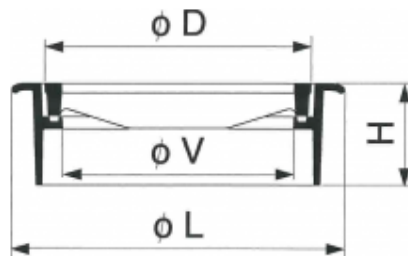

**SELFLOCK-SELFLEVEL**

REF.	L x l	D x d	V x v	H	cm2	kg
2152-SP-12	670x475	520x370	450x360	200	930	81

**Joint néoprène**

Poignée **9150**

**Neopren-Dichtung**

Handgriff Nr. **9150**

**Guarnizione neoprene**

Maniglia Nr. **9150**

cm2 = Surface d'avalement  
Aufnahmefläche  
Superficie d'ingresso

N.B. 1 Cadre d'adaptation en béton REF. **9192**  
Einpassrahmen aus Beton REF. **9192**  
Telaio d'adattamento in cemento REF. **9192**

N.B. 2 Informations complémentaires au chapitre **18.41**  
Zusätzliche Informationen im Kapitel **18.41**  
Informazioni complementari in capitolo **18.41**

Modifications réservées - Änderungen vorbehalten - Modifiche riservate

v1.0.3



Grille plate à blocage rapide, réglable

Flacher Verstellbarer Rost mit Schnellarretie

Griglia piana a bloccaggio rapido, regolabile

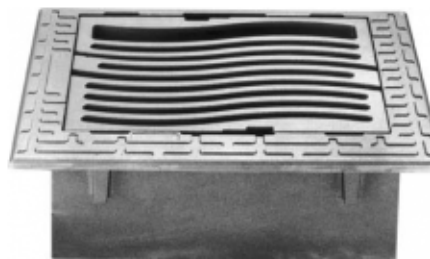
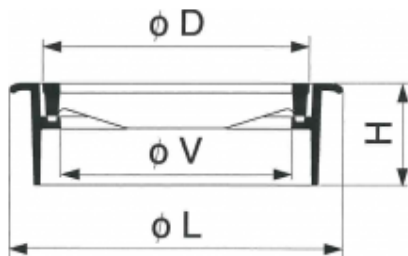

**2154**

Classe  
Klasse **D 400**

Norme  
Norm **EN 124**

**SELFLOCK-SELFLEVEL**

REF.	L x l	D x d	V x v	H	cm2	kg
2154-12	670x475	520x370	450x360	200	890	81

Joint néoprène

Poignée 9150

Neopren-Dichtung

Handgriff Nr. 9150

Guarnizione neoprene

Maniglia Nr. 9150

cm2 = Surface d'avalement  
Aufnahmefläche  
Superficie d'ingresso

N.B. 1 Pour bordure d'autoroute  
Für Ränder von Autobahnen  
Per bordi di autostrada

N.B. 2 Cadre d'adaptation en béton REF. 9192  
Einpassrahmen aus Beton REF. 9192  
Telaio d'adattamento in cemento REF. 9192

N.B. 3 Informations complémentaires au chapitre 18.41  
Zusätzliche Informationen im Kapitel 18.41  
Informazioni complementari in capitolo 18.41

Modifications réservées - Änderungen vorbehalten - Modifiche riservate

v1.0.3



Grille plate réglable

Flacher Verstellbarer Rost

Griglia piana regolabile



**2161.1**

Classe  
Klasse **C 250**

Norme  
Norm **EN 124  
VSS 640 336a**

**NIVO**

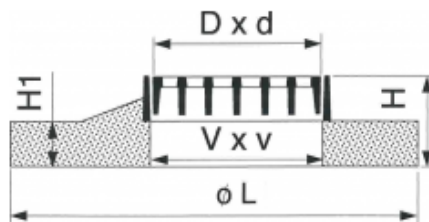

REF.	Ø L	D x d	V x v	H	H1	cm2	kg
2161-4-CAB-1	900	520x370	450x360	210	100	650	202

Joint néoprène

Neopren-Dichtung

Guarnizione neoprene

CAB = Cadre bétonné  
Betonierte Rahmen  
Telaio in cemento

cm2 = Surface d'avalement  
Aufnahmefläche  
Superficie d'ingresso

Modifications réservées - Änderungen vorbehalten - Modifiche riservate

v1.0.3



Grille plate réglable

Flacher Verstellbarer Rost

Griglia piana regolabile



**2161.2**

Classe  
Klasse **C 250**

Norme  
Norm **EN 124  
VSS 640 336a**

**NIVO**

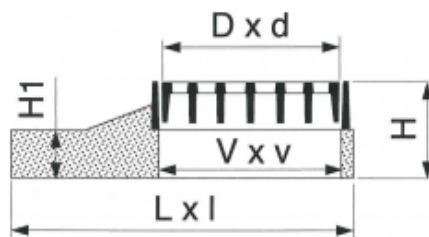

REF.	L x l	D x d	V x v	H	H1	cm2	kg
2161-4-CAB-2	790x900	520x370	450x360	210	100	650	186

Joint néoprène

Neopren-Dichtung

Guarnizione neoprene

CAB = Cadre bétonné  
Betonierte Rahmen  
Telaio in cemento

cm2 = Surface d'avalement  
Aufnahmefläche  
Superficie d'ingresso

Modifications réservées - Änderungen vorbehalten - Modifiche riservate

v1.0.3



Grille plate à blocage rapide, réglable

Flacher Verstellbarer Rost mit Schnellarretierung

Griglia piana a bloccaggio rapido, regolabile



**2162.1**

Classe  
Klasse **D 400**

Norme  
Norm **EN 124  
VSS 640 336a**

**NIVO**

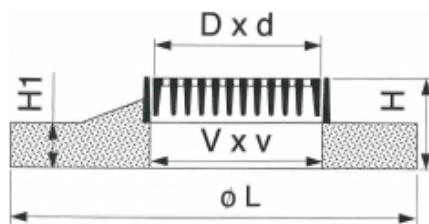

REF.	Ø L	D x d	V x v	H	H1	cm2	kg
2162-2-CAB-1	900	520x370	450x360	210	100	930	198

Joint néoprène

Neopren-Dichtung

Guarnizione neoprene

CAB = Cadre bétonné  
Betonierte Rahmen  
Telaio in cemento

cm2 = Surface d'avalement  
Aufnahmefläche  
Superficie d'ingresso

Modifications réservées - Änderungen vorbehalten - Modifiche riservate

v1.0.3



Grille plate à blocage rapide, réglable

Flacher Verstellbarer Rost mit Schnellarretierung

Griglia piana a bloccaggio rapido, regolabile



**2162.2**

Classe  
Klasse **D 400**

Norme  
Norm **EN 124  
VSS 640 336a**

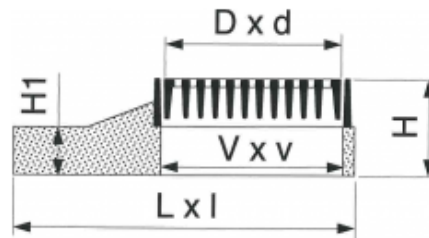

**NIVO**

REF.	L x l	D x d	V x v	H	H1	cm2	kg
2162-2-CAB-2	790x900	520x370	450x360	210	100	930	182

Joint néoprène

Neopren-Dichtung

Guarnizione neoprene

CAB = Cadre bétonné  
Betonierte Rahmen  
Telaio in cemento

cm2 = Surface d'avalement  
Aufnahmefläche  
Superficie d'ingresso

Modifications réservées - Änderungen vorbehalten - Modifiche riservate

v1.0.3



Grille plate à blocage rapide, réglable

Flacher Verstellbarer Rost mit Schnellarretierung

Griglia piana a bloccaggio rapido, regolabile

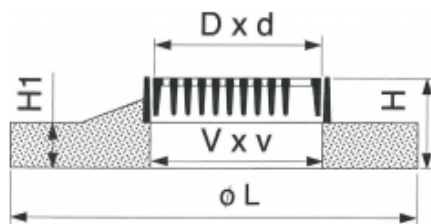

**NIVO**

**2163.1**

Classe  
Klasse **D 400**

Norme  
Norm **EN 124  
VSS 640 336a**

REF.	Ø L	D x d	V x v	H	H1	cm2	kg
2163-4-CAB-1	900	520x370	450x360	210	100	970	198

Joint néoprène

Neopren-Dichtung

Guarnizione neoprene

CAB = Cadre bétonné  
Betonierter Rahmen  
Telaio in cemento

cm2 = Surface d'avalement  
Aufnahmefläche  
Superficie d'ingresso

N.B. Pour bordure d'autoroute  
Für Ränder von Autobahnen  
Per bordi di autostrada

Modifications réservées - Änderungen vorbehalten - Modifiche riservate

v1.0.3



Grille plate à blocage rapide, réglable

Flacher Verstellbarer Rost mit Schnellarretierung

Griglia piana a bloccaggio rapido, regolabile

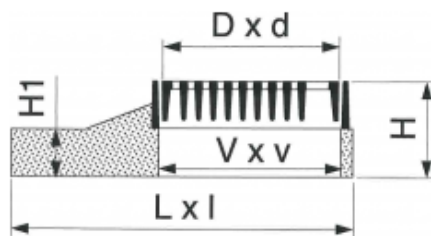

**2163.2**

Classe  
Klasse **D 400**

Norme  
Norm **EN 124  
VSS 640 336a**

**NIVO**

REF.	L x l	D x d	V x v	H	H1	cm2	kg
2163-4-CAB-2	790x900	520x370	450x360	210	100	970	182

Joint néoprène

Neopren-Dichtung

Guarnizione neoprene

CAB = Cadre bétonné  
Betonierter Rahmen  
Telaio in cemento

cm2 = Surface d'avalement  
Aufnahmefläche  
Superficie d'ingresso

N.B. Pour bordure d'autoroute  
Für Ränder von Autobahnen  
Per bordi di autostrada

Modifications réservées - Änderungen vorbehalten - Modifiche riservate

v1.0.3



**500-1**

Grille incurvée

Gewölbter Rost

Griglia piana incurvata



Classe  
Klasse **B 125**

Rupture  
Bruchlast **125 kN**

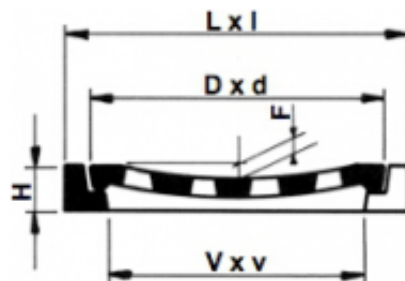

REF.	L x l	D x d	V x v	H	F	cm2	kg
500-1	675x440	590x390	555x355	80	25	730	74

**Modèle carrossable - 5 t**

Cadre ouvert

**Befahrbares Modell - 5 t**

Offener Rahmen

**Modello carrozzabile - 5 t**

Telaio con apertura laterale

cm2 = Surface d'avalement  
Aufnahmefläche  
Superficie d'ingresso

Modifications réservées - Änderungen vorbehalten - Modifiche riservate

v1.0.3



**500-2**

Grille incurvée

Gewölbter Rost

Griglia piana incurvata

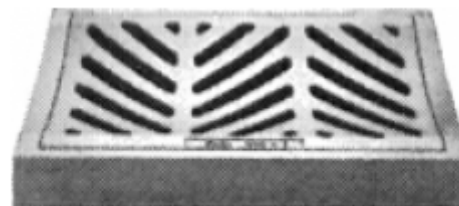

Classe  
Klasse **B 125**

Rupture  
Bruchlast **125 kN**

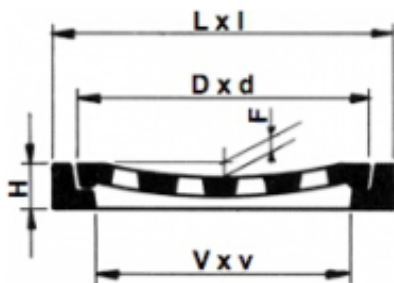

REF.	L x l	D x d	V x v	H	F	cm <sup>2</sup>	kg
500-2	675x440	590x390	555x355	80	25	730	80

**Modèle carrossable - 5 t**

Cadre fermé

**Befahrbares Modell - 5 t**

Geschlossener Rahmen

**Modello carrozzabile - 5 t**

Telaio senza apertura laterale

cm<sup>2</sup> = Surface d'avalement  
Aufnahmefläche  
Superficie d'ingresso

Modifications réservées - Änderungen vorbehalten - Modifiche riservate

v1.0.3



**502**

Grilles incurvées

Gewölbte Roste

Griglie incurvate

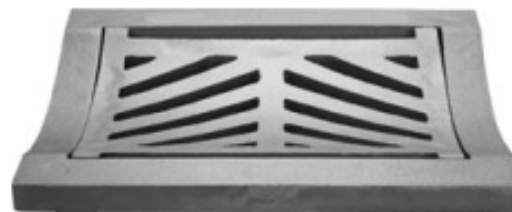

Classe  
Klasse **B 125**

Rupture  
Bruchlast **125 kN**

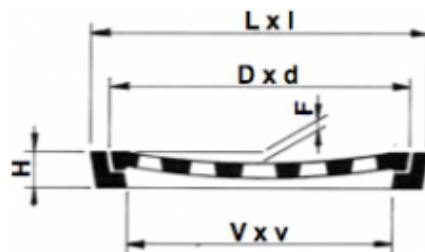

REF.	L x l	D x d	V x v	H	F	cm2	kg
502-1	585x540	470x405	405x395	40	35	370	68
502-2	540x440	435x325	370x325	35	35	300	48

**Modèle carrossable - 5 t**

Pour trafic lent

**Befahrbares Modell - 5 t**

Für langsamen Verkehr

**Modello carrozzabile - 5 t**

Per traffico lento

cm2 = Surface d'avalement  
Aufnahmefläche  
Superficie d'ingresso

Modifications réservées - Änderungen vorbehalten - Modifiche riservate

v1.0.3



Grille incurvée

Gewölbte Roste

Griglia incurvate



**523**

Classe  
Klasse **C 250**

Norme  
Norm **EN 124**

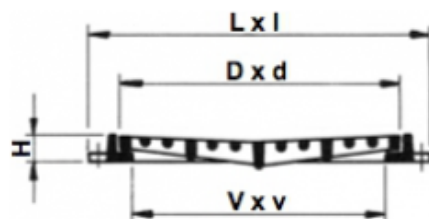

REF.	L x l	D x d	V x v	H	cm2	kg
523-4-S	400x400	348x348	300x300	32	545	12
523-5-S	500x500	447x447	400x400	32	927	20
523-6-S	600x600	547x547	500x500	32	1369	28

Pour parkings, trottoirs et espaces privatifs

Ouverture à l'aide d'un pic, pioche ou crochet

Für Parkplätze, Bürgersteige und private Räume

Öffnen mit Hilfe eines Pickels

Per parcheggi, marciapiedi e spazi privati

Apertura con piccone

cm2 = Surface d'avalement  
Aufnahmefläche  
Superficie d'ingresso

Modifications réservées - Änderungen vorbehalten - Modifiche riservate

v1.0.3



Grille incurvée

Gewölbter Rost

Griglia incurvata

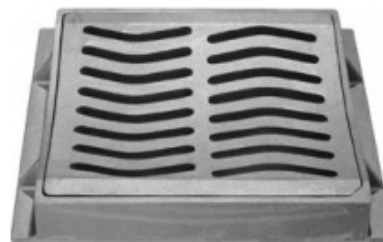

**525**

Classe  
Klasse **C 250**

Rupture  
Bruchlast **250 kN**

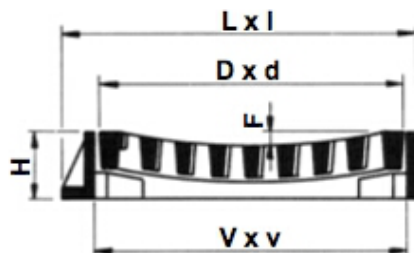

REF.	L x l	D x d	V x v	H	F	cm2	kg
525-6	620x530	500x450	500x450	100	20	795	69

**Modèle carrossable - 10 t**

Joint néoprène  
Pour trafic lent

**Befahrbares Modell - 10 t**

Neopren-Dichtung  
Für langsamen Verkehr

**Modello carrozzabile - 10 t**

Guarnizione neoprene  
Per traffico lento

cm2 = Surface d'avalement  
Aufnahmefläche  
Superficie d'ingresso

Modifications réservées - Änderungen vorbehalten - Modifiche riservate

v1.0.3



**526**

Grille incurvée

Gewölbter Rost

Griglia incurvata

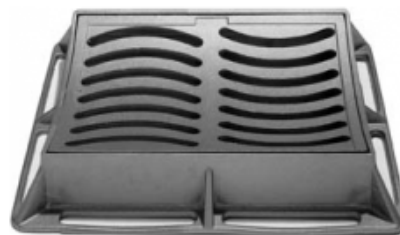

Classe  
Klasse **C 250**

Norme  
Norm **EN 124**

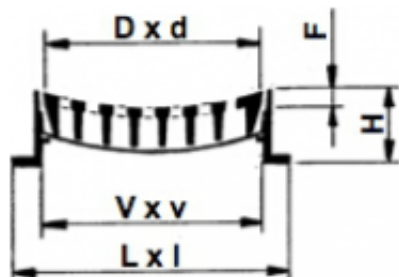

REF.	L x l	D x d	V x v	H	F	cm2	kg
526-4	590x460	480x350	440x345	100	40	600	43

**Modèle carrossable**

Joint néoprène  
Pour trafic lent

**Befahrbares Modell**

Neopren-Dichtung  
Für langsamen Verkehr

**Modello carrozzabile**

Guarnizione neoprene  
Per traffico lento

cm2 = Surface d'avalement  
Aufnahmefläche  
Superficie d'ingresso

Modifications réservées - Änderungen vorbehalten - Modifiche riservate

v1.0.3



Grilles plates

Flache Roste

Griglie piane

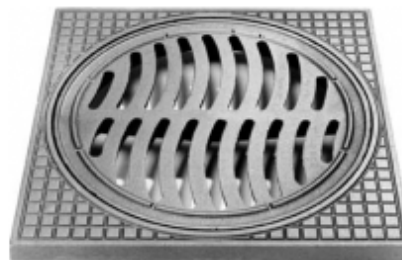

590

Classe  
Klasse **B 125**

Rupture  
Bruchlast **125 kN**

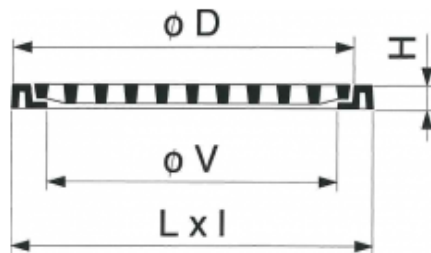

REF.	L x l	Ø D	Ø V	H	cm2	kg
590-6	690x690	610	570	36	865	66

Modèle carrossable - 5 t

Pour trafic lent

Befahrbares Modell - 5 t

Für langsamen Verkehr

Modello carrozzabile - 5 t

Per traffico lento

cm2 = Surface d'avalement  
Aufnahmefläche  
Superficie d'ingresso

Modifications réservées - Änderungen vorbehalten - Modifiche riservate

v1.0.3



**598**

Grilles plates

Flache Roste

Griglie piane



Classe  
Klasse **B 125**

Rupture  
Bruchlast **125 kN**

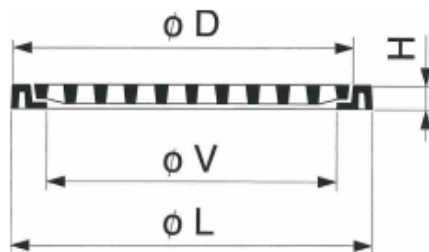

REF.	Ø Tuyau béton	Ø L	Ø D	Ø V	H	cm2	kg
598-60	600	754	610	570	36	865	61

**Modèle carrossable - 5 t**

Pose sur tuyau en béton  
Pour trafic lent

**Befahrbares Modell - 5 t**

Für langsamen Verkehr  
Verlegung auf Betonrohr

**Modello carrozzabile - 5 t**

Per traffico lento  
Posa su tubo in calcestruzzo

cm2 = Surface d'avalement  
Aufnahmefläche  
Superficie d'ingresso

Modifications réservées - Änderungen vorbehalten - Modifiche riservate

v1.0.3



Grilles plates pour tuyaux en béton

Flache Roste für Betonrohre

Griglie piane per tubi in cemento



**602**

Classe  
Klasse **B 125**

Rupture  
Bruchlast **125 kN**

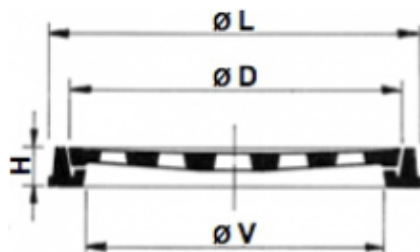

REF.	Ø Tuyau béton	Ø L	Ø D	Ø V	H	cm2	kg
602-40	400	430	410	380	35	300	17.3
602-50	500	530	508	475	40	500	42
602-60	600	640	600	550	40	800	47
602-80	800	870	825	780	55	1480	121

Modèle carrossable - 5 t

Pour trafic lent

Befahrbares Modell - 5 t

Für langsamen Verkehr

Modello carrozzabile - 5 t

Per traffico lento

cm2 = Surface d'avalement  
Aufnahmefläche  
Superficie d'ingresso

Modifications réservées - Änderungen vorbehalten - Modifiche riservate

v1.0.3



Grille plate pour tuyaux en béton

Flacher Rost für Betonrohre

Griglia piana per tubi in cemento



**603**

Classe  
Klasse **C 250**

Rupture  
Bruchlast **250 kN**

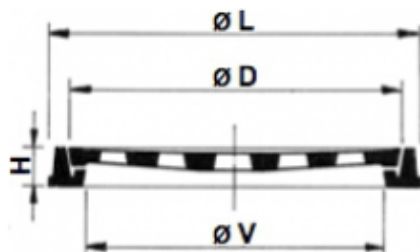

REF.	Ø Tuyau béton	Ø L	Ø D	Ø V	H	cm2	kg
603-60	600	640	600	580	40	800	54

Modèle carrossable - 10 t

Pour trafic lent

Befahrbares Modell - 10 t

Für langsamen Verkehr

Modello carrozzabile - 10 t

Per traffico lento

cm2 = Surface d'avalement  
Aufnahmefläche  
Superficie d'ingresso

Modifications réservées - Änderungen vorbehalten - Modifiche riservate

v1.0.3



Grille plate

Flacher Rost

Griglia piana



**2400**

Classe  
Klasse **D 400**

Norme  
Norm **EN 124**

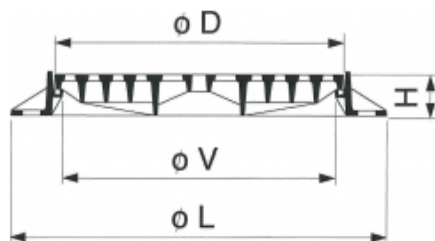

**DUO**

REF.	Ø L	Ø D	Ø V	H	cm2	kg
2400-60	850	650	600	100	1260	92

**Battue simple**

Joint néoprène

**Einfacher Verschluss**

Neopren-Dichtung

**Chiusura semplice**

Guarnizione neoprene

cm2 = Surface d'avalement  
Aufnahmefläche  
Superficie d'ingresso

Modifications réservées - Änderungen vorbehalten - Modifiche riservate

v1.0.3



Grille plate articulée

Flacher Aufklappbarer Rost

Griglia piana ad articolazione

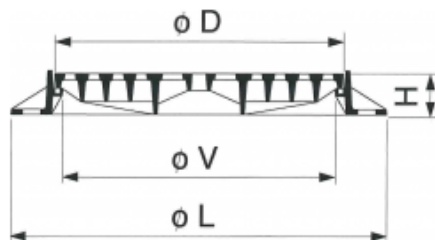

**SOLO**

**2500**

Classe  
Klasse **D 400**

Norme  
Norm **EN 124**

REF.	Ø L	Ø D	Ø V	H	cm2	kg
2500-60	850	650	600	100	880	85
2500-60-V	850	650	600	100	880	85.50

**Battue simple**

Joint néoprène

Sécurité anti-retour à 90°

**Einfacher Verschluss**

Neopren-Dichtung

Rücklaufsicherung bei 90°

**Chiusura semplice**

Guarnizione neoprene

Dispositivo di sicurezza di non ritorno a 90°

cm2 = Surface d'avalement  
Aufnahmefläche  
Superficie d'ingresso

Modifications réservées - Änderungen vorbehalten - Modifiche riservate

v1.0.3



Grille plate articulée

Flacher Aufklappbarer Rost

Griglia piana ad articolazione

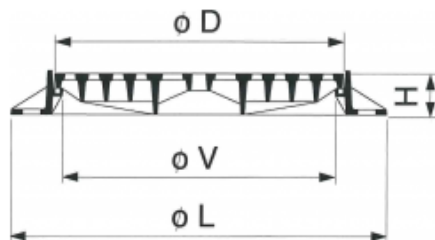

**SOLO**

**2509**

Classe  
Klasse **F 900**

Norme  
Norm **EN 124**

REF.	Ø L	Ø D	Ø V	H	cm2	kg
2509-60	850	650	600	100	1260	101
2509-60-V	850	650	600	100	1260	101

**Battue simple**

Joint néoprène

**Einfacher Verschluss**

Neopren-Dichtung

**Chiusura semplice**

Guarnizione neoprene

cm2 = Surface d'avalement  
Aufnahmefläche  
Superficie d'ingresso

Modifications réservées - Änderungen vorbehalten - Modifiche riservate

v1.0.3



Grilles plates articulées et réglables

Flache Aufklappbare und verstellbare Roste

Griglie piane articolate e regolabile

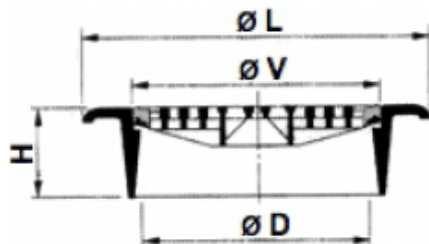

**Battue simple**

Joint néoprène

Ouverture à l'aide d'un pic

**Einfacher Verschluss**

Neopren-Dichtung

Öffnen mit Hilfe eines Pickels

**Chiusura semplice**

Guarnizione neoprene

Apertura con piccone



**2550**

Classe  
Klasse **D 400**

Norme  
Norm **EN 124**

**SOLO-SELFLEVEL**

REF.	Ø L	Ø D	Ø V	H	cm2	kg
2550-60	810	650	600	190	1260	108

cm2 = Surface d'avalement  
Aufnahmefläche  
Superficie d'ingresso

V = Avec verrouillage - Clé N° 9141-OTCN  
Mit Verriegelung - Schlüssel Nr. 9141-OTCN  
Con chiusura a chiavistello - Chiave Nr. 9141-OTCN

N.B. 1 Anneau d'adaptation en béton REF. 9181  
Einpassring aus Beton REF. 9181  
Anelo d'adattamento in cemento REF. 9181

N.B. 2 Informations supplémentaires au chapitre 18.41  
Zusätzliche Informationen im Kapitel 18.41  
Informazioni complementari in capitolo 18.41

Modifications réservées - Änderungen vorbehalten - Modifiche riservate

v1.0.3



# 11

---

**Grilles sans cadre**  
**Grilles pour caniveaux**  
**Caniveaux SLOT DRAIN - Avaloirs**

---

**Roste ohne Rahmen**  
**Kanalroste**  
**Schwerlastrinnen SLOT DRAIN - Entwässerungsrinnen**

---

**Griglie senza telaio**  
**Griglie per canaletti di scolo**  
**Canaletti SLOT DRAIN - Griglie di drenaggio**

---



Grilles plates rondes

Runde Flache Roste

Griglie piane



Non carrossable

Nicht befahrbar

Non carrozzabile

REF.	$\varnothing L$	H	Largeur des fentes	kg
651-12	120	12	10	0.7
651-15	150	12	10	1.0
651-17	170	13	10	1.4
651-18	180	13	10	1.6
651-22	220	17	10	2.4
651-25	250	17	12	3.3
651-28	280	20	12	4.6
651-30	300	17	10	5.0



Grilles plates carrées

Flache quadratische Roste

Griglie piane quadrate

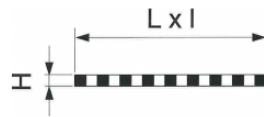
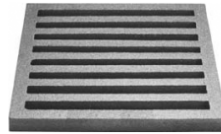

REF.	L x l	H	Largeur des fentes	kg
650-15	150x150	15	10	1.4
650-18	180x180	17	10	2.5
650-20	200x200	15	15	2.4
650-21	210x210	18	12	3.4
650-22	220x220	18	10	3.4
650-24	240x240	20	12	4.7
650-29	290x290	28	20	8.0
650-30	300x300	18	12	7.6

Non carrossable

Nicht befahrbar

Non carrozzabile

Modifications réservées - Änderungen vorbehalten - Modifiche riservate

v1.0.3

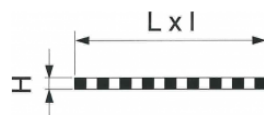
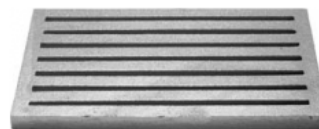

**Grilles plates rectangulaires****Flache rechteckige Roste****Griglie piane rettangolari****Non carrossable****Nicht befahrbar****Non carrozzabile**

REF.	L x l	H	Largueur des fentes	kg
<b>652-1</b>	150x120	10	8	1.0
<b>652-3</b>	180x150	16	10	2.3
<b>652-4</b>	210x150	16	10	2.6
<b>652-5</b>	240x180	16	12	3.6
<b>652-9</b>	300x180	17	12	4.4
<b>652-10</b>	300x210	15	8	3.7
<b>652-11</b>	270x240	17	12	5.3
<b>652-13</b>	320x240	17	12	6.3



Grille plate pour caniveau

Flacher Kanalrost

Griglia piana per canaletti



Classe  
Klasse **A 15**

Rupture  
Bruchlast **25 kN**

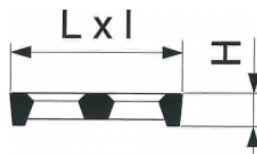

REF.	Vide du caniveau	L	I	H	cm2	kg
501-5	100	500	150	30	110	6.9

Modèle léger - 1 t

Leichtes Modell - 1 t

Modello leggero - 1 t

cm2 = Surface d'avalement  
Aufnahmefläche  
Superficie d'ingresso

N.B. Cadre REF. 991 sur demande  
Rahmen REF. 991 auf Verlangen  
Telaio REF. 991 a richiesta

Modifications réservées - Änderungen vorbehalten - Modifiche riservate

v1.0.3



Grilles plates pour caniveaux

Flache Kanalroste

Griglie piane per canaletti



Classe  
Klasse **B 125**

Rupture  
Bruchlast **125 kN**

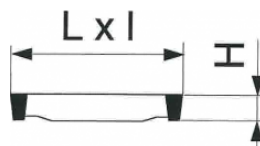

Modèle carrossable - 5 t

Pour trafic lent

Befahrbares Modell - 5 t

Für langsamen Verkehr

Modello carrozzabile - 5 t

Per traffico lento

REF.	Vide du caniveau	L	I	H	cm2	kg
503-1	250	1000	300	30	1050	35
503-2	200	1000	250	30	850	27
503-3	200	1000	238	30	630	30
503-4	250	500	300	30	525	17.5
503-5	200	500	250	30	425	15.2
503-6	100	500	150	30	260	7.5
503-8	300	1000	350	35	1100	45

cm2 = Surface d'avalement  
Aufnahmefläche  
Superficie d'ingresso

N.B. Cadre REF. 991 sur demande  
Rahmen REF. 991 auf Verlangen  
Telaio REF. 991 a richiesta

Modifications réservées - Änderungen vorbehalten - Modifiche riservate

v1.0.3



**509**

Grilles plates pour caniveaux

Flache Kanalroste

Griglie piane per canaletti

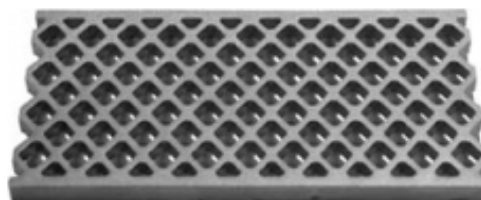

Classe  
Klasse

**B 125**

Rupture  
Bruchlast

**125 kN**

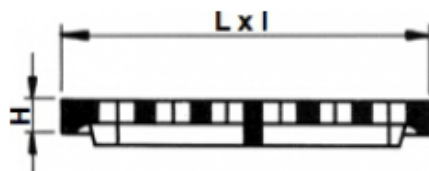

Modèle carrossable - 5 t

Pour trafic lent

Befahrbares Modell - 5 t

Für langsamen Verkehr

Modello carrozzabile - 5 t

Per traffico lento

REF.	Vide du caniveau	L	l	H	cm2	kg
509-1	150	500	200	27	420	6.8
509-2	200	500	250	27	580	9.0
509-3	250	500	300	27	700	11.7
509-4	300	500	350	27	820	10.6
509-5	350	500	400	27	1000	15.6
509-6	400	500	450	27	1090	17.5
509-8	450	500	500	27	1160	21

cm2 = Surface d'avalement  
Aufnahmefläche  
Superficie d'ingresso

N.B. Cadre REF. 992 sur demande  
Rahmen REF. 992 auf Verlangen  
Telaio REF. 992 a richiesta

Modifications réservées - Änderungen vorbehalten - Modifiche riservate

v1.0.3



Grilles plates pour caniveaux

Flache Kanalroste

Griglie piane per canaletti

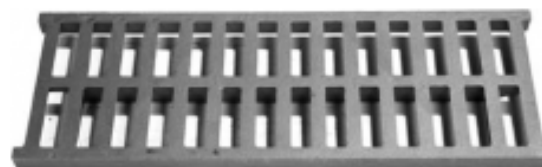

Classe  
Klasse **C 250**

Rupture  
Bruchlast **250 kN**

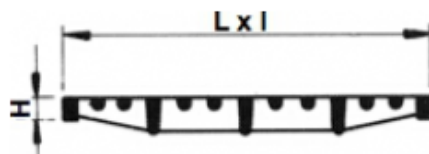

Modèle carrossable - 10 t

Pour trafic lent

Befahrbares Modell - 10 t

Für langsamen Verkehr

Modello carrozzabile - 10 t

Per traffico lento

REF.	Vide du caniveau	L	I	H	cm2	kg
532-1	140	750	200	27	600	13
532-2	190	750	250	27	760	15
532-3	240	750	300	27	900	20
532-4	290	750	350	27	1100	21
532-5	340	750	400	27	1300	24
532-6	440	750	500	27	1590	35
532-7	540	750	600	27	1900	46
532-8	640	750	700	27	2100	56

cm2 = Surface d'avalement  
Aufnahmefläche  
Superficie d'ingresso

N.B. Cadre REF. 992 sur demande  
Rahmen REF. 992 auf Verlangen  
Telaio REF. 992 a richiesta

Modifications réservées - Änderungen vorbehalten - Modifiche riservate

v1.0.3



Avaloir

Entwässerungsrinne

Griglia di drenaggio

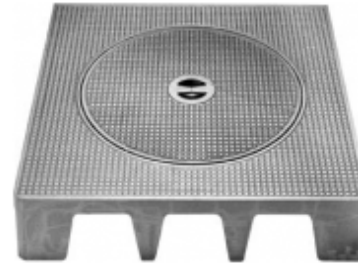

**860**

Classe  
Klasse **B 125**

Rupture  
Bruchlast **125 kN**

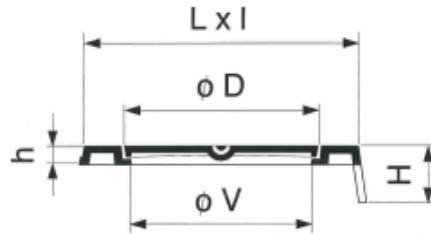

REF.	L x l	Ø D	Ø V	H	h	kg
860-1	850x850	600	550	170	40	104

**Battue simple**

Modèle carrossable - 5 t  
Pour trafic lent  
Poignée no 9111

**Einfacher Verschluss**

Befahrbares Modell - 5 t  
Für langsamen Verkehr  
Handgriff Nr 9111

**Chiusura semplice**

Modello carrozzabile - 5 t  
Per traffico lento  
Maniglia Nr. 9111

Modifications réservées - Änderungen vorbehalten - Modifiche riservate

v1.0.3



Caniveaux SLOT DRAIN

Schwerlastrinnen SLOT DRAIN

Canaletti SLOT DRAIN

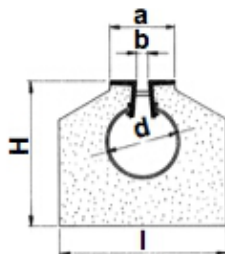

**8200**

Classe  
Klasse **C 250**

Rupture  
Bruchlast **250 kN**

**SLOT DRAIN**

REF.	d	b	a	l	H	kg/m
8200-2-B	200	30	170	480	400	320

**Modèle carrossable - 10 t**

Eléments standards de 1 à 3 m prébétonnés

**Befahrbares Modell - 10 t**

Vorbetonierte Standardelemente von 1 bis 3 m

**Modello carrozzabile - 10 t**

Elementi standard precementati da 1 a 3 m

N.B. 1 Pour raccordement aux grilles **2101**  
Für Anschluss an die Roste **2101**  
Per raccordo alle griglie **2101**

N.B. 2 Informations complémentaires au chapitre **18.71**  
Zusätzliche Informationen in Kapiteln **18.71**  
Informazioni complementari in capitolo **18.71**

Modifications réservées - Änderungen vorbehalten - Modifiche riservate

v1.0.3



Grilles plates pour caniveaux

Flache Kanalroste

Griglie piane per canaletti



Classe  
Klasse **D 400**

Norme  
Norm **EN 124**

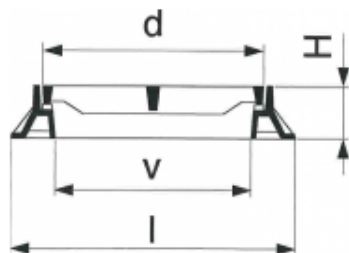

**AQUA - V1000**

REF.	d	v	l	H	cm2	kg
554-3L	300	210	450	100	1023	56
554-4L	400	310	550	100	1563	67
554-5L	500	410	650	100	1871	84
554-6L	600	510	750	100	2443	100

**Eléments de 1 m de longueur**

Liaison longitudinale des grilles entre elles  
Verrouillée  
Ouverture à l'aide d'un pic

**1 m lange Elemente**

Verbindung in Längsrichtung der Roste unter sich  
Verriegelt  
Öffnen mit Hilfe eines Pickels

**Elementi di 1 m di lunghezza**

Collegamento longitudinale delle griglie entre si  
Chiusura  
Apertura con piccone

cm2 = Surface d'avalement  
Aufnahmefläche  
Superficie d'ingresso

Modifications réservées - Änderungen vorbehalten - Modifiche riservate

v1.0.3



Grilles plates pour caniveaux

Flacher Kanalrost

Griglia piana per canaletti



Classe  
Klasse

**F 900**

Norme  
Norm

**EN 124**

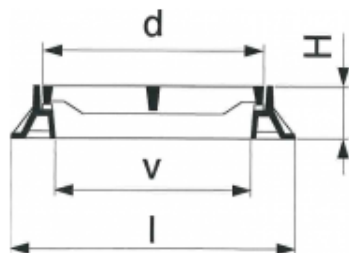

Éléments de 1 m de longueur

Liaison longitudinale des grilles entre elles

Verrouillée

Ouverture à l'aide d'un pic

1 m lange Elemente

Verbindung in Längsrichtung der Roste unter sich

Verriegelt

Öffnen mit Hilfe eines Pickels

Elementi di 1 m di lunghezza

Collegamento longitudinale delle griglie entre si

Chiusura

Apertura con piccone

**AQUA - V1000**

REF.	d	v	l	H	cm2	kg
559-4L	400	305	574	100	1860	95
559-5L	500	450	730	100	2545	130
559-6L	600	610	880	100	2434	181
559-7L	700	760	1028	100	3000	215

cm2 = Surface d'avalement  
Aufnahmefläche  
Superficie d'ingresso

Modifications réservées - Änderungen vorbehalten - Modifiche riservate

v1.0.3



# 12

---

**Trappes spéciales étanches  
avec couvercles à dessus fonte  
ou à remplissage - Regards escalier**

---

**Spezialabdeckungen mit wasserdicht  
mit Gussoberfläche  
oder für Füllung - Tunnel-Schachtabdeckung**

---

**Chiusini speciali stagna  
con coperchi in ghisa  
o per riempimento - Copertura a gradino**

---



Trappes à dessus fonte

Schachtabdeckungen mit Gussoberfläche

Chiusini con coperchio in ghisa piena

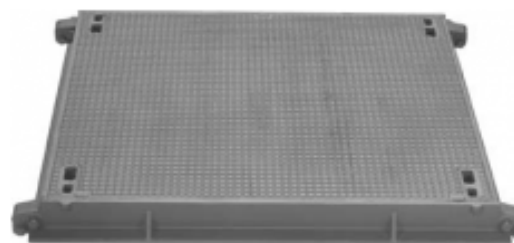

**3124**

Classe  
Klasse

**B 125**

Norme  
Norm

**EN 124**

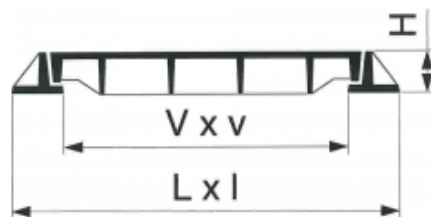

**ERMATIC**

REF.	V x v	L x l	H	Couvercles Deckeln Coperchi	kg
3124-30x30	300x300	410x500	80	1	48
3124-62x30	620x300	730x500	80	2	86
3124-94x30	940x300	1050x500	80	3	124
3124-45x45	450x450	560x650	80	1	67
3124-92x45	920x450	1030x650	80	2	122
3124-139x45	1390x450	1500x650	80	3	177
3124-60x60	600x600	710x800	80	1	102
3124-75x60	750x600	860x800	80	1	110
3124-122x60	1220x600	1330x800	80	2	188
3124-152x60	1520x600	1630x800	80	2	204
3124-184x60	1840x600	1950x800	80	3	274
3124-229x60	2290x600	2400x800	80	3	298
3124-75x75	750x750	860x950	80	1	139
3124-152x75	1520x750	1630x950	80	2	259
3124-229x75	2290x750	2400x950	80	3	379

Etanche aux odeurs et eaux de ruissellement

Verrouillage en option

Poignée N° 9115

Assistance à l'ouverture en option

Geruch und Abfluss wasserdicht

Schraubenverschluss auf Verlangen

Handgriff Nr 9115

Öffnungshilfe auf Verlangen

Odore e deflusso impermeabili

Chiusura a vite a richiesta

Maniglia Nr. 9115

Assistenza all'apertura a richiesta

N.B. Informations complémentaires au chapitre 18.61

Zusätzliche Informationen in Kapitel 18.61

Informazioni complementari in capitolo 18.61

Modifications réservées - Änderungen vorbehalten - Modifiche riservate

v1.0.3



Trappes à dessus fonte

Schachtabdeckungen mit Gussoberfläche

Chiusini con coperchio in ghisa piena

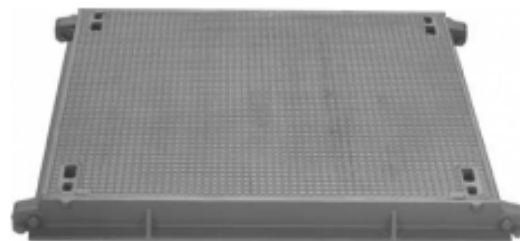

**3124**

Classe  
Klasse

**B 125**

Norme  
Norm

**EN 124**

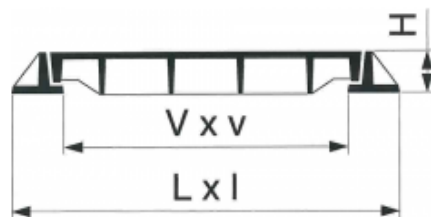

**ERMATIC**

REF.	V x v	L x l	H	Couvercles Deckeln Coperchi	kg
3124-60x90	600x900	710x1100	80	1	130
3124-75x90	750x900	860x1100	80	1	138
3124-90x90	900x900	1010x1100	80	1	190
3124-122x90	1220x900	1330x1100	80	2	238
3124-137x90	1370x900	1480x1100	80	2	246
3124-152x90	1520x900	1630x1100	80	2	253
3124-167x90	1670x900	1780x1100	80	2	307
3124-182x90	1820x900	1930x1100	80	2	357
3124-184x90	1840x900	1950x1100	80	3	346
3124-199x90	1990x900	2100x1100	80	3	353
3124-214x90	2140x900	2250x1100	80	3	362
3124-229x90	2290x900	2400x1100	80	3	368
3124-244x90	2440x900	2550x1100	80	3	465
3124-259x90	2590x900	2700x1100	80	3	473
3124-274x90	2740x900	2850x1100	80	3	525

Etanche aux odeurs et eaux de ruissellement

Verrouillage en option

Poignée N° 9115

Assistance à l'ouverture en option

Geruch und Abfluss wasserdicht

Schraubenverschluss auf Verlangen

Handgriff Nr 9115

Öffnungshilfe auf Verlangen

Odore e deflusso impermeabili

Chiusura a vite a richiesta

Maniglia Nr. 9115

Assistenza all'apertura a richiesta

N.B. Informations complémentaires au chapitre 18.61

Zusätzliche Informationen in Kapitel 18.61

Informazioni complementari in capitolo 18.61

Modifications réservées - Änderungen vorbehalten - Modifiche riservate

v1.0.3



**3122**

Trappes à dessus fonte

Schachtabdeckungen mit Gussoberfläche

Chiusini con coperchio in ghisa piena

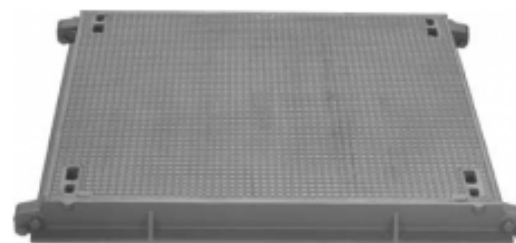

Classe  
Klasse

**B 125**

Norme  
Norm

**EN 124**

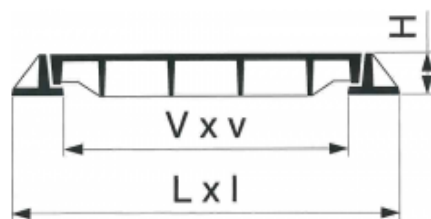

**Etanche aux odeurs et eaux de ruissellement**

Avec jointure spéciale pour tunnel

Verrouillage en option

Poignée N° **9115**

Assistance à l'ouverture en option

**Geruch und Abfluss wasserdicht**

Mit Spezialfuge für Tunnel

Schraubenverschluss auf Verlangen

Handgriff Nr **9115**

Öffnungshilfe auf Verlangen

**Odore e deflusso impermeabili**

Con giunto speciale per tunnel

Chiusura a vite a richiesta

Maniglia Nr. **9115**

Assistenza all'apertura a richiesta

**ERMATIC**

REF.	V x v	L x l	H	Couvercles Deckeln Coperchi	kg
<b>3122-30x30</b>	300x300	410x500	80	1	48
<b>3122-62x30</b>	620x300	730x500	80	2	86
<b>3122-94x30</b>	940x300	1050x500	80	3	124
<b>3122-45x45</b>	450x450	560x650	80	1	67
<b>3122-92x45</b>	920x450	1030x650	80	2	122
<b>3122-139x45</b>	1390x450	1500x650	80	3	177
<b>3122-60x60</b>	600x600	710x800	80	1	102
<b>3122-75x60</b>	750x600	860x800	80	1	110
<b>3122-122x60</b>	1220x600	1330x800	80	2	188
<b>3122-152x60</b>	1520x600	1630x800	80	2	204
<b>3122-184x60</b>	1840x600	1950x800	80	3	274
<b>3122-229x60</b>	2290x600	2400x800	80	3	298
<b>3122-75x75</b>	750x750	860x950	80	1	139
<b>3122-152x75</b>	1520x750	1630x950	80	2	259
<b>3122-229x75</b>	2290x750	2400x950	80	3	379

N.B. Informations complémentaires au chapitre **18.61**

Zusätzliche Informationen in Kapitel **18.61**

Informazioni complementari in capitolo **18.61**

Modifications réservées - Änderungen vorbehalten - Modifiche riservate

v1.0.3

|| → b

**3122**

12.11.a



Trappes à dessus fonte

Schachtabdeckungen mit Gussoberfläche

Chiusini con coperchio in ghisa piena

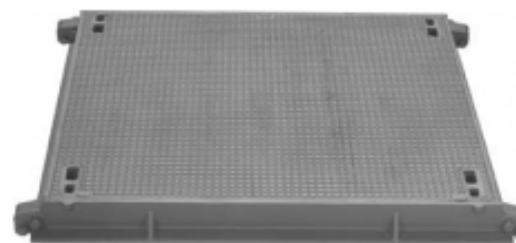

**3122**

Classe  
Klasse

**B 125**

Norme  
Norm

**EN 124**

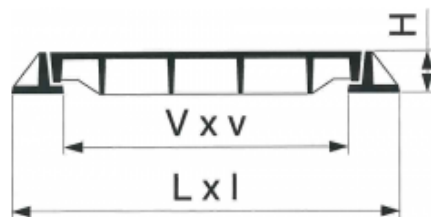

**ERMATIC**

REF.	V x v	L x l	H	Couvercles Deckeln Coperchi	kg
3122-60x90	600x900	710x1100	80	1	130
3122-75x90	750x900	860x1100	80	1	138
3122-90x90	900x900	1010x1100	80	1	190
3122-122x90	1220x900	1330x1100	80	2	238
3122-137x90	1370x900	1480x1100	80	2	246
3122-152x90	1520x900	1630x1100	80	2	253
3122-167x90	1670x900	1780x1100	80	2	307
3122-182x90	1820x900	1930x1100	80	2	357
3122-184x90	1840x900	1950x1100	80	3	346
3122-199x90	1990x900	2100x1100	80	3	353
3122-214x90	2140x900	2250x1100	80	3	362
3122-229x90	2290x900	2400x1100	80	3	368
3122-244x90	2440x900	2550x1100	80	3	465
3122-259x90	2590x900	2700x1100	80	3	473
3122-274x90	2740x900	2850x1100	80	3	525

**Etanche aux odeurs et eaux de ruissellement**

Avec jointure spéciale pour tunnel

Verrouillage en option

Poignée N° 9115

Assistance à l'ouverture en option

**Geruch und Abfluss wasserdicht**

Mit Spezialfuge für Tunnel

Schraubenverschluss auf Verlangen

Handgriff Nr 9115

Öffnungshilfe auf Verlangen

**Odore e deflusso impermeabili**

Con giunto speciale per tunnel

Chiusura a vite a richiesta

Maniglia Nr. 9115

Assistenza all'apertura a richiesta

N.B. Informations complémentaires au chapitre 18.61

Zusätzliche Informationen in Kapitel 18.61

Informazioni complementari in capitolo 18.61

Modifications réservées - Änderungen vorbehalten - Modifiche riservate

v1.0.3



Trappes à remplissage

Schachtabdeckungen für Füllung

Chiusini per riempimento



**3125**

Classe  
Klasse **B 125**

Norme  
Norm **EN 124**



### ERMATIC

REF.	V x v	L x l	H	Couvercles Deckeln Coperchi	kg
3125-75x30	750x300	860x500	80	1	69
3125-152x30	1520x300	1630x500	80	2	129
3125-229x30	2290x300	2400x500	80	3	188

Etanche aux odeurs et eaux de ruissellement

Verrouillage en option

Poignée N° 9115

Geruch und Abfluss wasserdicht

Schraubenverschluss auf Verlangen

Handgriff Nr 9115

Odore e deflusso impermeabili

Chiusura a vite a richiesta

Maniglia Nr. 9115

N.B. Informations complémentaires aux chapitres 18.11, 18.61

Zusätzliche Informationen in Kapiteln 18.11, 18.61

Informazioni complementari in capitoli 18.11, 18.61

Modifications réservées - Änderungen vorbehalten - Modifiche riservate

v1.0.3



Trappes à remplissage

Schachtabdeckungen für Füllung

Chiusini per riempimento



**3125**

Classe  
Klasse

**B 125**

Norme  
Norm

**EN 124**



**ERMATIC**

REF.	V x v	L x l	H	Couvercles Deckeln Coperchi	kg
3125-45x45	450x450	560x650	80	1	62
3125-60x45	600x450	710x650	80	1	77
3125-90x45	900x450	1010x650	80	1	100
3125-92x45	920x450	1030x650	80	2	111
3125-107x45	1070x450	1180x650	80	2	126
3125-122x45	1220x450	1330x650	80	2	142
3125-139x45	1390x450	1500x650	80	3	160
3125-152x45	1520x450	1630x650	80	2	164
3125-154x45	1540x450	1650x650	80	3	175
3125-182x45	1820x450	1930x650	80	2	187
3125-184x45	1840x450	1950x650	80	3	205
3125-214x45	2140x450	2250x650	80	3	228
3125-244x45	2440x450	2550x650	80	3	251
3125-274x45	2740x450	2850x650	80	3	274

Etanche aux odeurs et eaux de ruissellement

Verrouillage en option

Poignée N° 9115

Geruch und Abfluss wasserdicht

Schraubenverschluss auf Verlangen

Handgriff Nr 9115

Odore e deflusso impermeabili

Chiusura a vite a richiesta

Maniglia Nr. 9115

N.B. Informations complémentaires aux chapitres 18.11, 18.61  
Zusätzliche Informationen in Kapiteln 18.11, 18.61  
Informazioni complementari in capitoli 18.11, 18.61

Modifications réservées - Änderungen vorbehalten - Modifiche riservate

v1.0.3



Trappes à remplissage

Schachtabdeckungen für Füllung

Chiusini per riempimento



**3125**

Classe  
Klasse

**B 125**

Norme  
Norm

**EN 124**

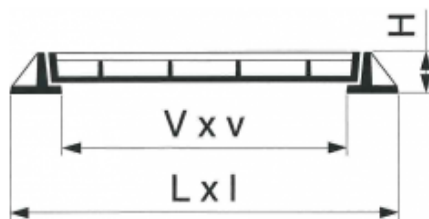

Étanche aux odeurs et eaux de ruissellement

Verrouillage en option

Poignée N° 9115

Geruch und Abfluss wasserdicht

Schraubenverschluss auf Verlangen

Handgriff Nr 9115

Odore e deflusso impermeabili

Chiusura a vite a richiesta

Maniglia Nr. 9115

**ERMATIC**

REF.	V x v	L x l	H	Couvercles Deckeln Coperchi	kg
3125-60x60	600x600	710x800	80	1	87
3125-75x60	750x600	860x800	80	1	101
3125-90x60	900x600	1010x800	80	1	117
3125-122x60	1220x600	1330x800	80	2	158
3125-137x60	1370x600	1480x800	80	2	172
3125-152x60	1520x600	1630x800	80	2	188
3125-167x60	1670x600	1780x800	80	2	203
3125-182x60	1820x600	1930x800	80	2	219
3125-184x60	1840x600	1950x800	80	3	229
3125-199x60	1990x600	2100x800	80	3	243
3125-214x60	2140x600	2250x800	80	3	258
3125-229x60	2290x600	2400x800	80	3	274
3125-244x60	2440x600	2550x800	80	3	289
3125-259x60	2590x600	2700x800	80	3	304
3125-274x60	2740x600	2850x800	80	3	320

N.B. Informations complémentaires aux chapitres 18.11, 18.61  
 Zusätzliche Informationen in Kapiteln 18.11, 18.61  
 Informazioni complementari in capitoli 18.11, 18.61

Modifications réservées - Änderungen vorbehalten - Modifiche riservate

v1.0.3



Trappes à remplissage

Schachtabdeckungen für Füllung

Chiusini per riempimento



**3125**

Classe  
Klasse

**B 125**

Norme  
Norm

**EN 124**

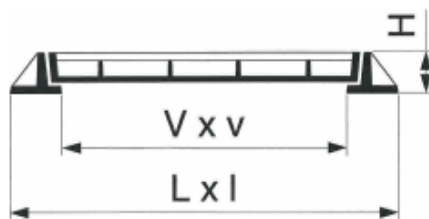

**ERMATIC**

REF.	V x v	L x l	H	Couvercles Deckeln Coperchi	kg
<b>3125-60x75</b>	600x750	710x950	80	1	101
<b>3125-75x75</b>	750x750	860x950	80	1	116
<b>3125-122x75</b>	1220x750	1330x950	80	2	183
<b>3125-137x75</b>	1370x750	1480x950	80	2	198
<b>3125-152x75</b>	1520x750	1630x950	80	2	214
<b>3125-184x75</b>	1840x750	1950x950	80	3	264
<b>3125-199x75</b>	1990x750	2100x950	80	3	279
<b>3125-214x75</b>	2140x750	2250x950	80	3	294
<b>3125-229x75</b>	2290x750	2400x950	80	3	311

Etanche aux odeurs et eaux de ruissellement

Verrouillage en option

Poignée N° **9115**

Geruch und Abfluss wasserdicht

Schraubenverschluss auf Verlangen

Handgriff Nr **9115**

Odore e deflusso impermeabili

Chiusura a vite a richiesta

Maniglia Nr. **9115**

N.B. Informations complémentaires aux chapitres **18.11, 18.61**

Zusätzliche Informationen in Kapiteln **18.11, 18.61**

Informazioni complementari in capitoli **18.11, 18.61**

Modifications réservées - Änderungen vorbehalten - Modifiche riservate

v1.0.3



Trappes à remplissage

Schachtabdeckungen für Füllung

Chiusini per riempimento



**3125**

Classe  
Klasse

**B 125**

Norme  
Norm

**EN 124**

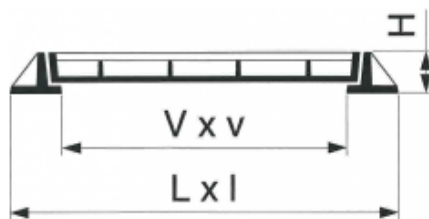

**ERMATIC**

REF.	V x v	L x l	H	Couvercles Deckeln Coperchi	kg
<b>3125-60x90</b>	600x900	710x1100	80	1	116
<b>3125-75x90</b>	750x900	860x1100	80	1	134
<b>3125-122x90</b>	1220x900	1330x1100	80	2	210
<b>3125-137x90</b>	1370x900	1480x1100	80	2	228
<b>3125-152x90</b>	1520x900	1630x1100	80	2	246
<b>3125-184x90</b>	1840x900	1950x1100	80	3	303
<b>3125-199x90</b>	1990x900	2100x1100	80	3	320
<b>3125-214x90</b>	2140x900	2250x1100	80	3	338
<b>3125-229x90</b>	2290x900	2400x1100	80	3	356
<b>3125-50x100</b>	500x1000	680x1200	80	1	136
<b>3125-102x100</b>	1020x1000	1200x1200	80	2	246
<b>3125-154x100</b>	1540x1000	1720x1200	80	3	357
<b>3125-206x100</b>	2060x1000	2240x1200	80	4	467

Etanche aux odeurs et eaux de ruissellement

Verrouillage en option

Poignée N° 9115

Geruch und Abfluss wasserdicht

Schraubenverschluss auf Verlangen

Handgriff Nr 9115

Odore e deflusso impermeabili

Chiusura a vite a richiesta

Maniglia Nr. 9115

N.B. Informations complémentaires aux chapitres 18.11, 18.61

Zusätzliche Informationen in Kapiteln 18.11, 18.61

Informazioni complementari in capitoli 18.11, 18.61

Modifications réservées - Änderungen vorbehalten - Modifiche riservate

v1.0.3



**3123**

Trappes à remplissage

Schachtabdeckungen für Füllung

Chiusini per riempimento



Classe  
Klasse

**B 125**

Norme  
Norm

**EN 124**

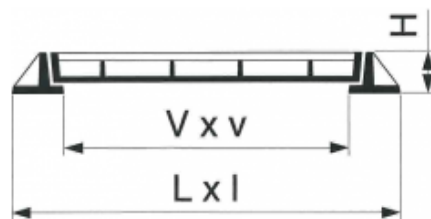

**ERMATIC**

REF.	V x v	L x l	H	Couvercles Deckeln Coperchi	kg
<b>3123-75x30</b>	750x300	860x500	80	1	69
<b>3123-152x30</b>	1520x300	1630x500	80	2	129
<b>3123-229x30</b>	2290x300	2400x500	80	3	188

**Etanche aux odeurs et eaux de ruissellement**

Avec jointure spéciale pour tunnel

Verrouillage en option

Poignée N° **9115**

**Geruch und Abfluss wasserdicht**

Mit Spezialfuge für Tunnel

Schraubenverschluss auf Verlangen

Handgriff Nr **9115**

**Odore e deflusso impermeabili**

Con giunto speciale per tunnel

Chiusura a vite a richiesta

Maniglia Nr. **9115**

N.B. Informations complémentaires aux chapitres **18.11, 18.61**

Zusätzliche Informationen in Kapiteln **18.11, 18.61**

Informazioni complementari in capitoli **18.11, 18.61**

Modifications réservées - Änderungen vorbehalten - Modifiche riservate

v1.0.3



**3123**

Trappes à remplissage

Schachtabdeckungen für Füllung

Chiusini per riempimento



Classe  
Klasse

**B 125**

Norme  
Norm

**EN 124**

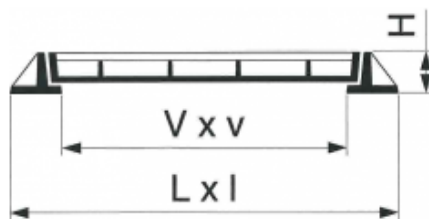

**ERMATIC**

REF.	V x v	L x l	H	Couvercles Deckeln Coperchi	kg
3123-45x45	450x450	560x650	80	1	62
3123-60x45	600x450	710x650	80	1	77
3123-90x45	900x450	1010x650	80	1	100
3123-92x45	920x450	1030x650	80	2	111
3123-107x45	1070x450	1180x650	80	2	126
3123-122x45	1220x450	1330x650	80	2	142
3123-139x45	1390x450	1500x650	80	3	160
3123-152x45	1520x450	1630x650	80	2	164
3123-154x45	1540x450	1650x650	80	3	175
3123-182x45	1820x450	1930x650	80	2	187
3123-184x45	1840x450	1950x650	80	3	205
3123-214x45	2140x450	2250x650	80	3	228
3123-244x45	2440x450	2550x650	80	3	251
3123-274x45	2740x450	2850x650	80	3	274

Étanche aux odeurs et eaux de ruissellement

Avec jointure spéciale pour tunnel

Verrouillage en option

Poignée N° 9115

Geruch und Abfluss wasserdicht

Mit Spezialfuge für Tunnel

Schraubenverschluss auf Verlangen

Handgriff Nr 9115

Odore e deflusso impermeabili

Con giunto speciale per tunnel

Chiusura a vite a richiesta

Maniglia Nr. 9115

N.B. Informations complémentaires aux chapitres 18.11, 18.61

Zusätzliche Informationen in Kapiteln 18.11, 18.61

Informazioni complementari in capitoli 18.11, 18.61

Modifications réservées - Änderungen vorbehalten - Modifiche riservate

v1.0.3



**3123**

Trappes à remplissage

Schachtabdeckungen für Füllung

Chiusini per riempimento



Classe  
Klasse

**B 125**

Norme  
Norm

**EN 124**

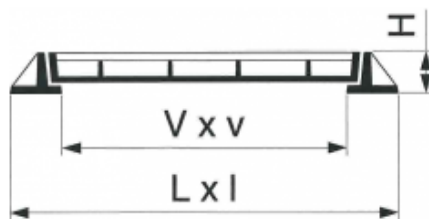

**ERMATIC**

REF.	V x v	L x l	H	Couvercles Deckeln Coperchi	kg
3123-60x60	600x600	710x800	80	1	87
3123-75x60	750x600	860x800	80	1	101
3123-90x60	900x600	1010x800	80	1	117
3123-122x60	1220x600	1330x800	80	2	158
3123-137x60	1370x600	1480x800	80	2	172
3123-152x60	1520x600	1630x800	80	2	188
3123-167x60	1670x600	1780x800	80	2	203
3123-182x60	1820x600	1930x800	80	2	219
3123-184x60	1840x600	1950x800	80	3	229
3123-199x60	1990x600	2100x800	80	3	243
3123-214x60	2140x600	2250x800	80	3	258
3123-229x60	2290x600	2400x800	80	3	274
3123-244x60	2440x600	2550x800	80	3	289
3123-259x60	2590x600	2700x800	80	3	304
3123-274x60	2740x600	2850x800	80	3	320

Etanche aux odeurs et eaux de ruissellement

Avec jointure spéciale pour tunnel

Verrouillage en option

Poignée N° 9115

Geruch und Abfluss wasserdicht

Mit Spezialfuge für Tunnel

Schraubenverschluss auf Verlangen

Handgriff Nr 9115

Odore e deflusso impermeabili

Con giunto speciale per tunnel

Chiusura a vite a richiesta

Maniglia Nr. 9115

N.B. Informations complémentaires aux chapitres 18.11, 18.61

Zusätzliche Informationen in Kapiteln 18.11, 18.61

Informazioni complementari in capitoli 18.11, 18.61

Modifications réservées - Änderungen vorbehalten - Modifiche riservate

v1.0.3



Trappes à remplissage

Schachtabdeckungen für Füllung

Chiusini per riempimento



**3123**

Classe  
Klasse

**B 125**

Norme  
Norm

**EN 124**

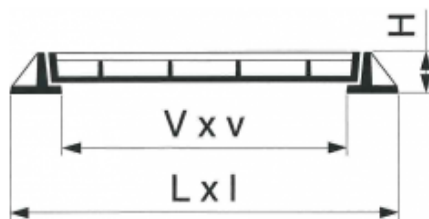

**ERMATIC**

REF.	V x v	L x l	H	Couvercles Deckeln Coperchi	kg
3123-60x75	600x750	710x950	80	1	101
3123-75x75	750x750	860x950	80	1	116
3123-122x75	1220x750	1330x950	80	2	183
3123-137x75	1370x750	1480x950	80	2	198
3123-152x75	1520x750	1630x950	80	2	214
3123-184x75	1840x750	1950x950	80	3	264
3123-199x75	1990x750	2100x950	80	3	279
3123-214x75	2140x750	2250x950	80	3	294
3123-229x75	2290x750	2400x950	80	3	311

Etanche aux odeurs et eaux de ruissellement

Avec jointure spéciale pour tunnel

Verrouillage en option

Poignée N° 9115

Geruch und Abfluss wasserdicht

Mit Spezialfuge für Tunnel

Schraubenverschluss auf Verlangen

Handgriff Nr 9115

Odore e deflusso impermeabili

Con giunto speciale per tunnel

Chiusura a vite a richiesta

Maniglia Nr. 9115

N.B. Informations complémentaires aux chapitres 18.11, 18.61

Zusätzliche Informationen in Kapiteln 18.11, 18.61

Informazioni complementari in capitoli 18.11, 18.61

Modifications réservées - Änderungen vorbehalten - Modifiche riservate

v1.0.3



Trappes à remplissage

Schachtabdeckungen für Füllung

Chiusini per riempimento



**3123**

Classe  
Klasse

**B 125**

Norme  
Norm

**EN 124**

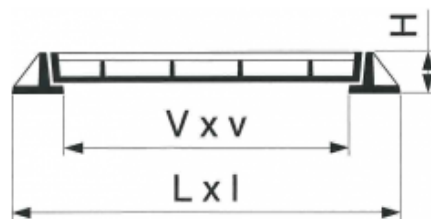

**ERMATIC**

REF.	V x v	L x l	H	Couvercles Deckeln Coperchi	kg
<b>3123-60x90</b>	600x900	710x1100	80	1	116
<b>3123-75x90</b>	750x900	860x1100	80	1	134
<b>3123-122x90</b>	1220x900	1330x1100	80	2	210
<b>3123-137x90</b>	1370x900	1480x1100	80	2	228
<b>3123-152x90</b>	1520x900	1630x1100	80	2	246
<b>3123-184x90</b>	1840x900	1950x1100	80	3	303
<b>3123-199x90</b>	1990x900	2100x1100	80	3	320
<b>3123-214x90</b>	2140x900	2250x1100	80	3	338
<b>3123-229x90</b>	2290x900	2400x1100	80	3	356
<b>3123-50x100</b>	500x1000	680x1200	80	1	136
<b>3123-102x100</b>	1020x1000	1200x1200	80	2	246
<b>3123-154x100</b>	1540x1000	1720x1200	80	3	357
<b>3123-206x100</b>	2060x1000	2240x1200	80	4	467

**Etanche aux odeurs et eaux de ruissellement**

Avec jointure spéciale pour tunnel

Verrouillage en option

Poignée N° **9115**

**Geruch und Abfluss wasserdicht**

Mit Spezialfuge für Tunnel

Schraubenverschluss auf Verlangen

Handgriff Nr **9115**

**Odore e deflusso impermeabili**

Con giunto speciale per tunnel

Chiusura a vite a richiesta

Maniglia Nr. **9115**

N.B. Informations complémentaires aux chapitres **18.11, 18.61**

Zusätzliche Informationen in Kapiteln **18.11, 18.61**

Informazioni complementari in capitoli **18.11, 18.61**

Modifications réservées - Änderungen vorbehalten - Modifiche riservate

v1.0.3



Trappes à dessus fonte

Schachtabdeckungen mit Gussoberfläche

Chiusini con coperchio in ghisa piena

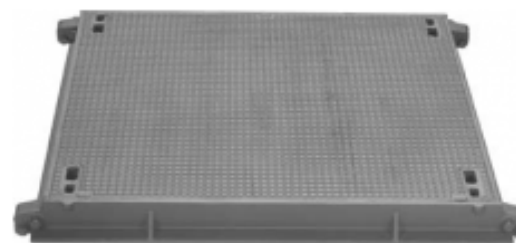

**3250**

Classe  
Klasse **C 250**

Norme  
Norm **EN 124**

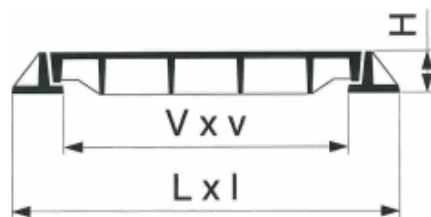

### ERMATIC

REF.	V x v	L x l	H	Couvercles Deckeln Coperchi	kg
3250-30x30	300x300	410x500	80	1	48
3250-62x30	620x300	730x500	80	2	86
3250-94x30	940x300	1050x500	80	3	123
3250-45x45	450x450	560x650	80	1	67
3250-92x45	920x450	1030x650	80	2	122
3250-139x45	1390x450	1500x650	80	3	176
3250-60x60	600x600	710x800	80	1	102
3250-122x60	1220x600	1330x800	80	2	188
3250-184x60	1840x600	1950x800	80	3	274
3250-75x75	750x750	860x950	80	1	139
3250-152x75	1520x750	1630x950	80	2	259
3250-229x75	2290x750	2400x950	80	3	379

Etanche aux odeurs et eaux de ruissellement

Verrouillage en option

Poignée N° 9115

Assistance à l'ouverture en option

Geruch und Abfluss wasserdicht

Schraubenverschluss auf Verlangen

Handgriff Nr 9115

Öffnungshilfe auf Verlangen

Odore e deflusso impermeabili

Chiusura a vite a richiesta

Maniglia Nr. 9115

Assistenza all'apertura a richiesta

N.B. Informations complémentaires aux chapitres 18.61

Zusätzliche Informationen in Kapiteln 18.61

Informazioni complementari in capitoli 18.61

Modifications réservées - Änderungen vorbehalten - Modifiche riservate

v1.0.3



Trappes à dessus fonte

Schachtabdeckungen mit Gussoberfläche

Chiusini con coperchio in ghisa piena

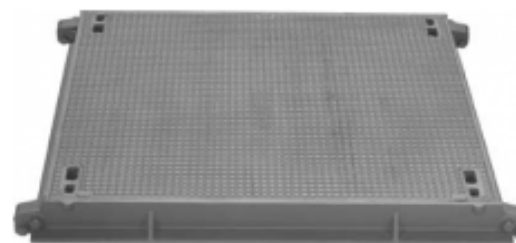

**3250**

Classe  
Klasse **C 250**

Norme  
Norm **EN 124**

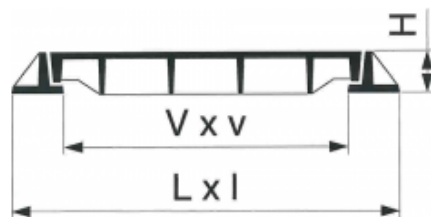

**ERMATIC**

REF.	V x v	L x l	H	Couvercles Deckeln Coperchi	kg
3250-60x90	600x900	710x1100	80	1	130
3250-75x90	750x900	860x1100	80	1	138
3250-90x90	900x900	1010x1100	80	1	190
3250-122x90	1220x900	1330x1100	80	2	238
3250-137x90	1370x900	1480x1100	80	2	246
3250-152x90	1520x900	1630x1100	80	2	254
3250-167x90	1670x900	1780x1100	80	2	307
3250-182x90	1820x900	1930x1100	80	2	357
3250-184x90	1840x900	1950x1100	80	3	346
3250-199x90	1990x900	2100x1100	80	3	353
3250-214x90	2140x900	2250x1100	80	3	362
3250-229x90	2290x900	2400x1100	80	3	368
3250-244x90	2440x900	2550x1100	80	3	465
3250-259x90	2590x900	2700x1100	80	3	473
3250-274x90	2740x900	2850x1100	80	3	525

Etanche aux odeurs et eaux de ruissellement

Verrouillage en option

Poignée N° 9115

Assistance à l'ouverture en option

Geruch und Abfluss wasserdicht

Schraubenverschluss auf Verlangen

Handgriff Nr 9115

Öffnungshilfe auf Verlangen

Odore e deflusso impermeabili

Chiusura a vite a richiesta

Maniglia Nr. 9115

Assistenza all'apertura a richiesta

N.B. Informations complémentaires aux chapitres 18.61

Zusätzliche Informationen in Kapiteln 18.61

Informazioni complementari in capitoli 18.61

Modifications réservées - Änderungen vorbehalten - Modifiche riservate

v1.0.3



Trappes avec tampon jauge

Schachtabdeckungen mit Messöffnung

Chiusini con apertura per misurazioni

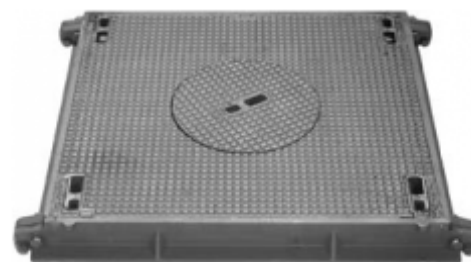
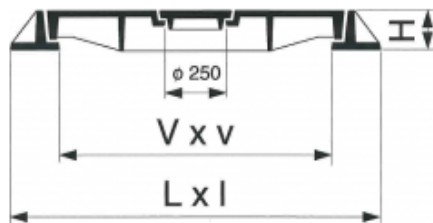

**3250-TJ**

Classe  
Klasse **C 250**

Norme  
Norm **EN 124**

**ERMATIC**

REF.	V x v	L x l	H	Couvercles Deckeln Coperchi	kg
<b>3250-TJ-60x60</b>	600x600	710x800	80	1	108
<b>3250-TJ-122x60</b>	1220x600	1330x800	80	2	198
<b>3250-TJ-184x60</b>	1840x600	1950x800	80	3	287
<b>3250-TJ-90x90</b>	900x900	1010x1100	80	1	197
<b>3250-TJ-182x90</b>	1820x900	1930x1100	80	2	367
<b>3250-TJ-274x90</b>	2740x900	2850x1100	80	3	537

**Etanche**

Verrouillage en option

Poignée N° **9115**

Assistance à l'ouverture en option

**Geruchverschluss**

Schraubenverschluss auf Verlangen

Handgriff Nr **9115**

Öffnungshilfe auf Verlangen

**Inodore**

Chiusura a vite a richiesta

Maniglia Nr. **9115**

Assistenza all'apertura a richiesta

N.B. Informations complémentaires au chapitre **18.61**

Zusätzliche Informationen in Kapitel **18.61**

Informazioni complementari in capitolo **18.61**

Modifications réservées - Änderungen vorbehalten - Modifiche riservate

v1.0.3



Trappes à dessus fonte

Schachtabdeckungen mit Gussoberfläche

Chiusini con coperchio in ghisa piena

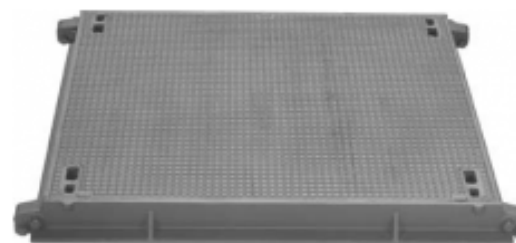

**3252**

Classe  
Klasse **C 250**

Norme  
Norm **EN 124**

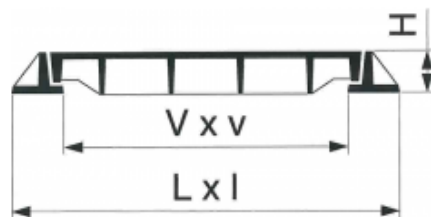

**ERMATIC**

REF.	V x v	L x l	H	Couvercles Deckeln Coperchi	kg
<b>3252-30x30</b>	300x300	410x500	80	1	48
<b>3252-62x30</b>	620x300	730x500	80	2	86
<b>3252-94x30</b>	940x300	1050x500	80	3	123
<b>3252-45x45</b>	450x450	560x650	80	1	67
<b>3252-92x45</b>	920x450	1030x650	80	2	122
<b>3252-139x45</b>	1390x450	1500x650	80	3	176
<b>3252-60x60</b>	600x600	710x800	80	1	102
<b>3252-122x60</b>	1220x600	1330x800	80	2	188
<b>3252-184x60</b>	1840x600	1950x800	80	3	274
<b>3252-75x75</b>	750x750	860x950	80	1	139
<b>3252-152x75</b>	1520x750	1630x950	80	2	259
<b>3252-229x75</b>	2290x750	2400x950	80	3	379

**Etanche aux odeurs et eaux de ruissellement**

Avec jointure spéciale pour tunnel

Verrouillage en option

Poignée N° **9115**

Assistance à l'ouverture en option

**Geruch und Abfluss wasserdicht**

Mit Spezialfuge für Tunnel

Schraubenverschluss auf Verlangen

Handgriff Nr **9115**

Öffnungshilfe auf Verlangen

**Odore e deflusso impermeabili**

Con giunto speciale per tunnel

Chiusura a vite a richiesta

Maniglia Nr. **9115**

Assistenza all'apertura a richiesta

N.B. Informations complémentaires aux chapitres **18.61**

Zusätzliche Informationen in Kapiteln **18.61**

Informazioni complementari in capitoli **18.61**

Modifications réservées - Änderungen vorbehalten - Modifiche riservate

v1.0.3

|| → b

**3252**

12.22.a



Trappes à dessus fonte

Schachtabdeckungen mit Gussoberfläche

Chiusini con coperchio in ghisa piena

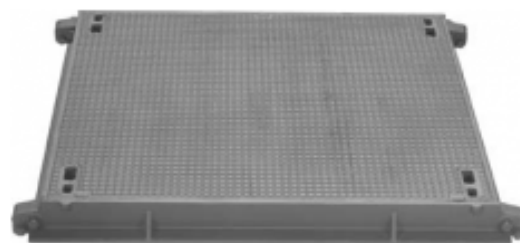

**3252**

Classe  
Klasse **C 250**

Norme  
Norm **EN 124**

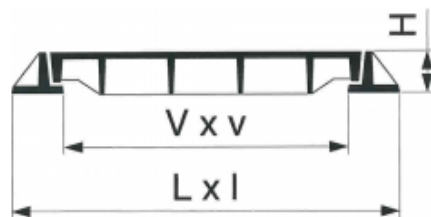

**ERMATIC**

REF.	V x v	L x l	H	Couvercles Deckeln Coperchi	kg
3252-60x90	600x900	710x1100	80	1	130
3252-75x90	750x900	860x1100	80	1	138
3252-90x90	900x900	1010x1100	80	1	190
3252-122x90	1220x900	1330x1100	80	2	238
3252-137x90	1370x900	1480x1100	80	2	246
3252-152x90	1520x900	1630x1100	80	2	254
3252-167x90	1670x900	1780x1100	80	2	307
3252-182x90	1820x900	1930x1100	80	2	357
3252-184x90	1840x900	1950x1100	80	3	346
3252-199x90	1990x900	2100x1100	80	3	353
3252-214x90	2140x900	2250x1100	80	3	362
3252-229x90	2290x900	2400x1100	80	3	368
3252-244x90	2440x900	2550x1100	80	3	465
3252-259x90	2590x900	2700x1100	80	3	473
3252-274x90	2740x900	2850x1100	80	3	525

**Etanche aux odeurs et eaux de ruissellement**

Avec jointure spéciale pour tunnel

Verrouillage en option

Poignée N° 9115

Assistance à l'ouverture en option

**Geruch und Abfluss wasserdicht**

Mit Spezialfuge für Tunnel

Schraubenverschluss auf Verlangen

Handgriff Nr 9115

Öffnungshilfe auf Verlangen

**Odore e deflusso impermeabili**

Con giunto speciale per tunnel

Chiusura a vite a richiesta

Maniglia Nr. 9115

Assistenza all'apertura a richiesta

N.B. Informations complémentaires aux chapitres 18.61

Zusätzliche Informationen in Kapiteln 18.61

Informazioni complementari in capitoli 18.61

Modifications réservées - Änderungen vorbehalten - Modifiche riservate

v1.0.3



Trappes à remplissage

Schachtabdeckungen für Füllung

Chiusini per riempimento



**3251**

Classe  
Klasse **C 250**

Norme  
Norm **EN 124**

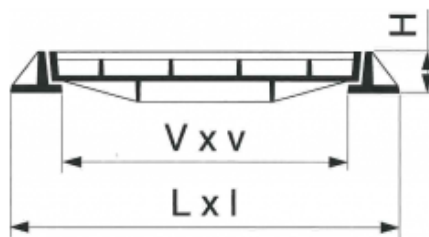

**ERMATIC**

REF.	V x v	L x l	H	Couvercles Deckeln Coperchi	kg
<b>3251-75x30</b>	750x300	860x500	80	1	69
<b>3251-152x30</b>	1520x300	1630x500	80	2	129
<b>3251-229x30</b>	2290x300	2400x500	80	3	188

Etanche aux odeurs et eaux de ruissellement

Verrouillage en option

Poignée N° **9115**

Geruch und Abfluss wasserdicht

Schraubenverschluss auf Verlangen

Handgriff Nr **9115**

Odore e deflusso impermeabili

Chiusura a vite a richiesta

Maniglia Nr. **9115**

N.B. Informations complémentaires aux chapitres **18.11, 18.61**

Zusätzliche Informationen in Kapiteln **18.11, 18.61**

Informazioni complementari in capitoli **18.11, 18.61**

Modifications réservées - Änderungen vorbehalten - Modifiche riservate

v1.0.3



**3251**

Trappes à remplissage

Schachtabdeckungen für Füllung

Chiusini per riempimento



Classe  
Klasse

**C 250**

Norme  
Norm

**EN 124**

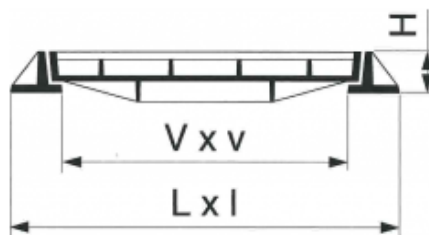

**ERMATIC**

REF.	V x v	L x l	H	Couvercles Deckeln Coperchi	kg
3251-45x45	450x450	560x650	80	1	69
3251-60x45	600x450	710x650	80	1	77
3251-90x45	900x450	1010x650	80	1	100
3251-92x45	920x450	1030x650	80	2	125
3251-107x45	1070x450	1180x650	80	2	133
3251-122x45	1220x450	1330x650	80	2	141
3251-139x45	1390x450	1500x650	80	3	182
3251-152x45	1520x450	1630x650	80	2	164
3251-154x45	1540x450	1650x650	80	3	190
3251-182x45	1820x450	1930x650	80	2	187
3251-184x45	1840x450	1950x650	80	3	205
3251-214x45	2140x450	2250x650	80	3	229
3251-244x45	2440x450	2550x650	80	3	251
3251-274x45	2740x450	2850x650	80	3	274

Etanche aux odeurs et eaux de ruissellement

Verrouillage en option

Poignée N° 9115

Geruch und Abfluss wasserdicht

Schraubenverschluss auf Verlangen

Handgriff Nr 9115

Odore e deflusso impermeabili

Chiusura a vite a richiesta

Maniglia Nr. 9115

N.B. Informations complémentaires aux chapitres 18.11, 18.61  
Zusätzliche Informationen in Kapiteln 18.11, 18.61  
Informazioni complementari in capitoli 18.11, 18.61

Modifications réservées - Änderungen vorbehalten - Modifiche riservate

v1.0.3



**FASA**

CH - 1957 Ardon

+41 27 305 30 30

+41 27 305 30 40

www.fasa.ch

fontevorie@fasa.ch



**3251**

12.25.b

**3251**

Trappes à remplissage

Schachtabdeckungen für Füllung

Chiusini per riempimento



Classe  
Klasse

**C 250**

Norme  
Norm

**EN 124**

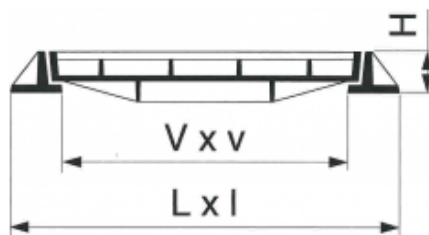

Étanche aux odeurs et eaux de ruissellement

Verrouillage en option

Poignée N° 9115

Geruch und Abfluss wasserdicht

Schraubenverschluss auf Verlangen

Handgriff Nr 9115

Odore e deflusso impermeabili

Chiusura a vite a richiesta

Maniglia Nr. 9115

### ERMATIC

REF.	V x v	L x l	H	Couvercles Deckeln Coperchi	kg
3251-60x60	600x600	710x800	80	1	96
3251-75x60	750x600	860x800	80	1	112
3251-90x60	900x600	1010x800	80	1	120
3251-122x60	1220x600	1330x800	80	2	176
3251-137x60	1370x600	1480x800	80	2	192
3251-152x60	1520x600	1630x800	80	2	209
3251-167x60	1670x600	1780x800	80	2	217
3251-182x60	1820x600	1930x800	80	2	225
3251-184x60	1840x600	1950x800	80	3	257
3251-199x60	1990x600	2100x800	80	3	273
3251-214x60	2140x600	2250x800	80	3	289
3251-229x60	2290x600	2400x800	80	3	306
3251-244x60	2440x600	2550x800	80	3	313
3251-259x60	2590x600	2700x800	80	3	322
3251-274x60	2740x600	2850x800	80	3	330

N.B. Informations complémentaires aux chapitres 18.11, 18.61

Zusätzliche Informationen in Kapiteln 18.11, 18.61

Informazioni complementari in capitoli 18.11, 18.61

Modifications réservées - Änderungen vorbehalten - Modifiche riservate

v1.0.3



**FASA**

CH - 1957 Ardon



+41 27 305 30 30



+41 27 305 30 40

www.fasa.ch

fontevoirie@fasa.ch



**3251**

12.25.c

Trappes à remplissage

Schachtabdeckungen für Füllung

Chiusini per riempimento



**3251**

Classe  
Klasse **C 250**

Norme  
Norm **EN 124**

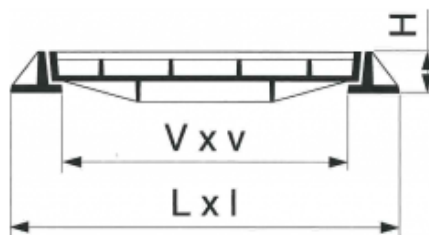

### ERMATIC

REF.	V x v	L x l	H	Couvercles Deckeln Coperchi	kg
<b>3251-60x75</b>	600x750	710x950	80	1	112
<b>3251-75x75</b>	750x750	860x950	80	1	128
<b>3251-122x75</b>	1220x750	1330x950	80	2	205
<b>3251-137x75</b>	1370x750	1480x950	80	2	221
<b>3251-152x75</b>	1520x750	1630x950	80	2	238
<b>3251-184x75</b>	1840x750	1950x950	80	3	298
<b>3251-199x75</b>	1990x750	2100x950	80	3	314
<b>3251-214x75</b>	2140x750	2250x950	80	3	330
<b>3251-229x75</b>	2290x750	2400x950	80	3	346

Etanche aux odeurs et eaux de ruissellement

Verrouillage en option

Poignée N° 9115

Geruch und Abfluss wasserdicht

Schraubenverschluss auf Verlangen

Handgriff Nr 9115

Odore e deflusso impermeabili

Chiusura a vite a richiesta

Maniglia Nr. 9115

N.B. Informations complémentaires aux chapitres 18.11, 18.61

Zusätzliche Informationen in Kapiteln 18.11, 18.61

Informazioni complementari in capitoli 18.11, 18.61

Modifications réservées - Änderungen vorbehalten - Modifiche riservate

v1.0.3



**FASA**

CH - 1957 Ardon

+41 27 305 30 30

+41 27 305 30 40

www.fasa.ch

fontevoirie@fasa.ch



**3251**

12.25.d

Trappes à remplissage

Schachtabdeckungen für Füllung

Chiusini per riempimento



**3251**

Classe  
Klasse **C 250**

Norme  
Norm **EN 124**

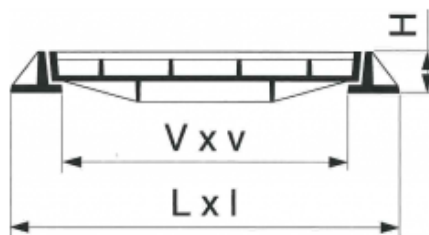

Étanche aux odeurs et eaux de ruissellement

Verrouillage en option

Poignée N° 9115

Geruch und Abfluss wasserdicht

Schraubenverschluss auf Verlangen

Handgriff Nr 9115

Odore e deflusso impermeabili

Chiusura a vite a richiesta

Maniglia Nr. 9115

### ERMATIC

REF.	V x v	L x l	H	Couvercles Deckeln Coperchi	kg
3251-60x90	600x900	710x1100	80	1	135
3251-75x90	750x900	860x1100	80	1	155
3251-122x90	1220x900	1330x1100	80	2	248
3251-137x90	1370x900	1480x1100	80	2	267
3251-152x90	1520x900	1630x1100	80	2	287
3251-184x90	1840x900	1950x1100	80	3	362
3251-199x90	1990x900	2100x1100	80	3	381
3251-214x90	2140x900	2250x1100	80	3	398
3251-229x90	2290x900	2400x1100	80	3	417
3251-50x100	500x1000	680x1200	80	1	136
3251-102x100	1020x1000	1200x1200	80	2	246
3251-154x100	1540x1000	1720x1200	80	3	357
3251-206x100	2060x1000	2240x1200	80	4	467
3251-75x120	750x1200	860x1400	80	1	189
3251-152x120	1520x1200	1630x1400	80	2	347
3251-229x120	2290x1200	2400x1400	80	3	506

N.B. Informations complémentaires aux chapitres 18.11, 18.61

Zusätzliche Informationen in Kapiteln 18.11, 18.61

Informazioni complementari in capitoli 18.11, 18.61

Modifications réservées - Änderungen vorbehalten - Modifiche riservate

v1.0.3



Trappes à remplissage

Schachtabdeckungen für Füllung

Chiusini per riempimento



**3253**

Classe  
Klasse **C 250**

Norme  
Norm **EN 124**

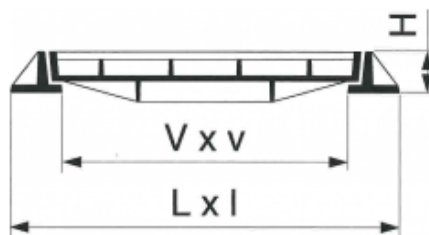

### ERMATIC

REF.	V x v	L x l	H	Couvercles Deckeln Coperchi	kg
<b>3253-75x30</b>	750x300	860x500	80	1	69
<b>3253-152x30</b>	1520x300	1630x500	80	2	129
<b>3253-229x30</b>	2290x300	2400x500	80	3	188

#### Etanche aux odeurs et eaux de ruissellement

Avec jointure spéciale pour tunnel

Verrouillage en option

Poignée N° **9115**

#### Geruch und Abfluss wasserdicht

Mit Spezialfuge für Tunnel

Schraubenverschluss auf Verlangen

Handgriff Nr **9115**

#### Odore e deflusso impermeabili

Con giunto speciale per tunnel

Chiusura a vite a richiesta

Maniglia Nr. **9115**

N.B. Informations complémentaires aux chapitres **18.11, 18.61**

Zusätzliche Informationen in Kapiteln **18.11, 18.61**

Informazioni complementari in capitoli **18.11, 18.61**

Modifications réservées - Änderungen vorbehalten - Modifiche riservate

v1.0.3



**3253**

Trappes à remplissage

Schachtabdeckungen für Füllung

Chiusini per riempimento



Classe  
Klasse

**C 250**

Norme  
Norm

**EN 124**

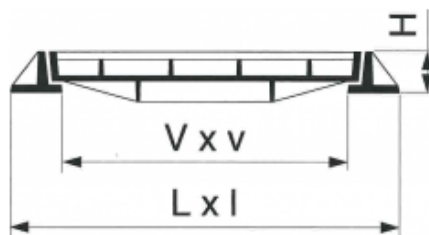

**ERMATIC**

REF.	V x v	L x l	H	Couvercles Deckeln Coperchi	kg
3253-45x45	450x450	560x650	80	1	69
3253-60x45	600x450	710x650	80	1	77
3253-90x45	900x450	1010x650	80	1	100
3253-92x45	920x450	1030x650	80	2	125
3253-107x45	1070x450	1180x650	80	2	133
3253-122x45	1220x450	1330x650	80	2	141
3253-139x45	1390x450	1500x650	80	3	182
3253-152x45	1520x450	1630x650	80	2	164
3253-154x45	1540x450	1650x650	80	3	190
3253-182x45	1820x450	1930x650	80	2	187
3253-184x45	1840x450	1950x650	80	3	205
3253-214x45	2140x450	2250x650	80	3	229
3253-244x45	2440x450	2550x650	80	3	251
3253-274x45	2740x450	2850x650	80	3	274

Étanche aux odeurs et eaux de ruissellement

Avec jointure spéciale pour tunnel

Verrouillage en option

Poignée N° 9115

Geruch und Abfluss wasserdicht

Mit Spezialfuge für Tunnel

Schraubenverschluss auf Verlangen

Handgriff Nr 9115

Odore e deflusso impermeabili

Con giunto speciale per tunnel

Chiusura a vite a richiesta

Maniglia Nr. 9115

N.B. Informations complémentaires aux chapitres 18.11, 18.61

Zusätzliche Informationen in Kapiteln 18.11, 18.61

Informazioni complementari in capitoli 18.11, 18.61

Modifications réservées - Änderungen vorbehalten - Modifiche riservate

v1.0.3



**FASA**

CH - 1957 Ardon



+41 27 305 30 30



+41 27 305 30 40

www.fasa.ch

fontevoirie@fasa.ch



**3253**

12.26.b

**3253**

Trappes à remplissage

Schachtabdeckungen für Füllung

Chiusini per riempimento



Classe  
Klasse

**C 250**

Norme  
Norm

**EN 124**

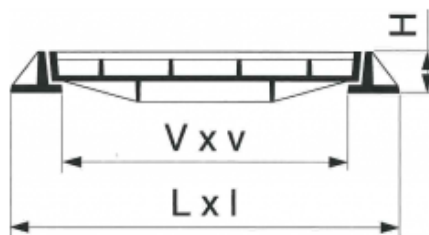

**Etanche aux odeurs et eaux de ruissellement**

Avec jointure spéciale pour tunnel

Verrouillage en option

Poignée N° 9115

**Geruch und Abfluss wasserdicht**

Mit Spezialfuge für Tunnel

Schraubenverschluss auf Verlangen

Handgriff Nr 9115

**Odore e deflusso impermeabili**

Con giunto speciale per tunnel

Chiusura a vite a richiesta

Maniglia Nr. 9115

**ERMATIC**

REF.	V x v	L x l	H	Couvercles Deckeln Coperchi	kg
3253-60x60	600x600	710x800	80	1	96
3253-75x60	750x600	860x800	80	1	112
3253-90x60	900x600	1010x800	80	1	120
3253-122x60	1220x600	1330x800	80	2	176
3253-137x60	1370x600	1480x800	80	2	192
3253-152x60	1520x600	1630x800	80	2	209
3253-167x60	1670x600	1780x800	80	2	217
3253-182x60	1820x600	1930x800	80	2	225
3253-184x60	1840x600	1950x800	80	3	257
3253-199x60	1990x600	2100x800	80	3	273
3253-214x60	2140x600	2250x800	80	3	289
3253-229x60	2290x600	2400x800	80	3	306
3253-244x60	2440x600	2550x800	80	3	313
3253-259x60	2590x600	2700x800	80	3	322
3253-274x60	2740x600	2850x800	80	3	330

N.B. Informations complémentaires aux chapitres 18.11, 18.61  
 Zusätzliche Informationen in Kapiteln 18.11, 18.61  
 Informazioni complementari in capitoli 18.11, 18.61

Modifications réservées - Änderungen vorbehalten - Modifiche riservate

v1.0.3



Trappes à remplissage

Schachtabdeckungen für Füllung

Chiusini per riempimento



**3253**

Classe  
Klasse **C 250**

Norme  
Norm **EN 124**

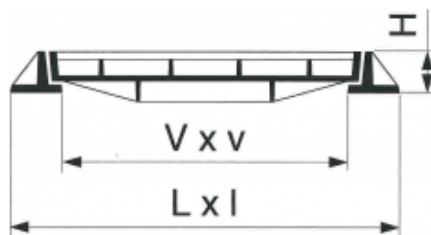

**Etanche aux odeurs et eaux de ruissellement**

Avec jointure spéciale pour tunnel

Verrouillage en option

Poignée N° **9115**

**Geruch und Abfluss wasserdicht**

Mit Spezialfuge für Tunnel

Schraubenverschluss auf Verlangen

Handgriff Nr **9115**

**Odore e deflusso impermeabili**

Con giunto speciale per tunnel

Chiusura a vite a richiesta

Maniglia Nr. **9115**

**ERMATIC**

REF.	V x v	L x l	H	Couvercles Deckeln Coperchi	kg
<b>3253-60x75</b>	600x750	710x950	80	1	112
<b>3253-75x75</b>	750x750	860x950	80	1	128
<b>3253-122x75</b>	1220x750	1330x950	80	2	205
<b>3253-137x75</b>	1370x750	1480x950	80	2	221
<b>3253-152x75</b>	1520x750	1630x950	80	2	238
<b>3253-184x75</b>	1840x750	1950x950	80	3	298
<b>3253-199x75</b>	1990x750	2100x950	80	3	314
<b>3253-214x75</b>	2140x750	2250x950	80	3	330
<b>3253-229x75</b>	2290x750	2400x950	80	3	346

N.B. Informations complémentaires aux chapitres **18.11, 18.61**

Zusätzliche Informationen in Kapiteln **18.11, 18.61**

Informazioni complementari in capitoli **18.11, 18.61**

Modifications réservées - Änderungen vorbehalten - Modifiche riservate

v1.0.3



**3253**

Trappes à remplissage

Schachtabdeckungen für Füllung

Chiusini per riempimento



Classe  
Klasse

**C 250**

Norme  
Norm

**EN 124**

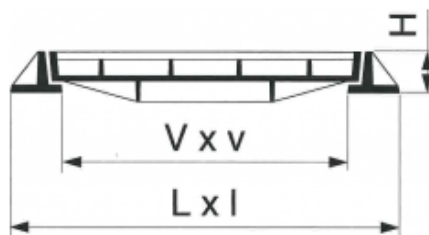

**Etanche aux odeurs et eaux de ruissellement**

Avec jointure spéciale pour tunnel

Verrouillage en option

Poignée N° 9115

**Geruch und Abfluss wasserdicht**

Mit Spezialfuge für Tunnel

Schraubenverschluss auf Verlangen

Handgriff Nr 9115

**Odore e deflusso impermeabili**

Con giunto speciale per tunnel

Chiusura a vite a richiesta

Maniglia Nr. 9115

**ERMATIC**

REF.	V x v	L x l	H	Couvercles Deckeln Coperchi	kg
3253-60x90	600x900	710x1100	80	1	135
3253-75x90	750x900	860x1100	80	1	155
3253-122x90	1220x900	1330x1100	80	2	248
3253-137x90	1370x900	1480x1100	80	2	267
3253-152x90	1520x900	1630x1100	80	2	287
3253-184x90	1840x900	1950x1100	80	3	362
3253-199x90	1990x900	2100x1100	80	3	381
3253-214x90	2140x900	2250x1100	80	3	398
3253-229x90	2290x900	2400x1100	80	3	417
3253-50x100	500x1000	680x1200	80	1	136
3253-102x100	1020x1000	1200x1200	80	2	246
3253-154x100	1540x1000	1720x1200	80	3	357
3253-206x100	2060x1000	2240x1200	80	4	467
3253-75x120	750x1200	860x1400	80	1	189
3253-152x120	1520x1200	1630x1400	80	2	347
3253-229x120	2290x1200	2400x1400	80	3	506

N.B. Informations complémentaires aux chapitres 18.11, 18.61

Zusätzliche Informationen in Kapiteln 18.11, 18.61

Informazioni complementari in capitoli 18.11, 18.61

Modifications réservées - Änderungen vorbehalten - Modifiche riservate

v1.0.3



Trappes à dessus fonte

Schachtabdeckungen mit Gussoberfläche

Chiusini con coperchio in ghisa piena

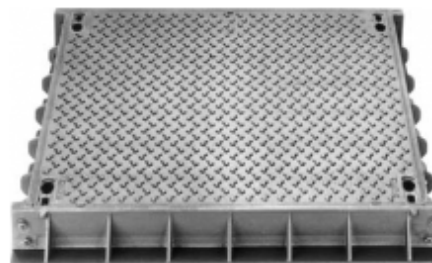

3270

Classe  
Klasse

**D 400**

Norme  
Norm

**EN 124**

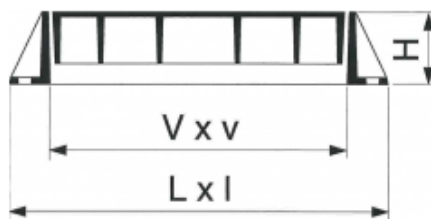

**ERMATIC**

REF.	V x v	L x l	H	Couvercles Deckeln Coperchi	kg
3270-45x45-V	450x450	620x630	125	1	86
3270-92x45-V	920x450	1090x630	125	2	152
3270-139x45-V	1390x450	1560x630	125	3	217
3270-60x60-V	600x600	770x780	125	1	125
3270-122x60-V	1220x600	1390x780	125	2	220
3270-184x60-V	1840x600	2010x780	125	3	321
3270-75x75-V	750x750	920x930	125	1	173
3270-152x75-V	1520x750	1690x930	125	2	314
3270-229x75-V	2290x750	2460x930	125	3	454
3270-80x80-V	800x800	970x1080	125	1	192
3270-162x80-V	1620x800	1790x1080	125	2	352
3270-244x80-V	2440x800	2440x1080	125	3	518

Etanche aux odeurs et eaux de ruissellement

Verrouillé

Poignée N° 9115

Assistance à l'ouverture en option

Geruch und Abfluss wasserdicht

Verriegelt

Handgriff Nr 9115

Öffnungshilfe auf Verlangen

Odore e deflusso impermeabili

Chiusura a chiavistello

Maniglia Nr. 9115

Assistenza all'apertura a richiesta

N.B. Informations complémentaires aux chapitres 18.62  
Zusätzliche Informationen in Kapiteln 18.62  
Informazioni complementari in capitoli 18.62

Modifications réservées - Änderungen vorbehalten - Modifiche riservate

v1.0.3



Trappes à dessus fonte

Schachtabdeckungen mit Gussoberfläche

Chiusini con coperchio in ghisa piena

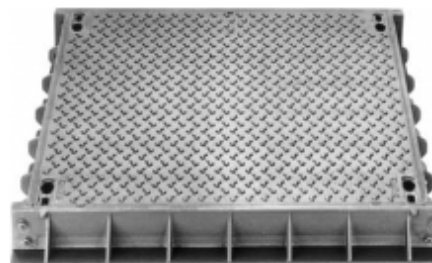

**3270**

Classe  
Klasse **D 400**

Norme  
Norm **EN 124**

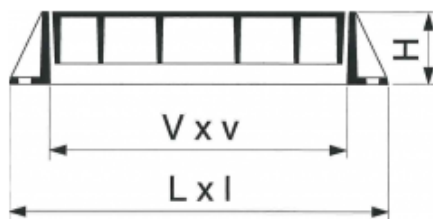

### ERMATIC

REF.	V x v	L x l	H	Couvercles Deckeln Coperchi	kg
<b>3270-60x90-V</b>	600x900	770x1080	125	1	176
<b>3270-90x90-V</b>	900x900	1070x1080	125	1	217
<b>3270-122x90-V</b>	1220x900	1390x1080	125	2	318
<b>3270-152x90-V</b>	1520x900	1690x1080	125	2	358
<b>3270-182x90-V</b>	1820x900	1990x1080	125	2	397
<b>3270-184x90-V</b>	1840x900	2010x1080	125	3	459
<b>3270-214x90-V</b>	2140x900	2310x1080	125	3	501
<b>3270-244x90-V</b>	2440x900	2610x1080	125	3	541
<b>3270-274x90-V</b>	2740x900	2910x1080	125	3	582
<b>3270-100x100-V</b>	1000x1000	1170x1180	125	1	273
<b>3270-202x100-V</b>	2020x1000	2190x1180	125	2	506
<b>3270-304x100-V</b>	3040x1000	3210x1080	125	3	756

Etanche aux odeurs et eaux de ruissellement

Verrouillé

Poignée N° **9115**

Assistance à l'ouverture en option

Geruch und Abfluss wasserdicht

Verriegelt

Handgriff Nr **9115**

Öffnungshilfe auf Verlangen

Odore e deflusso impermeabili

Chiusura a chiavistello

Maniglia Nr. **9115**

Assistenza all'apertura a richiesta

N.B. Informations complémentaires aux chapitres **18.62**  
Zusätzliche Informationen in Kapiteln **18.62**  
Informazioni complementari in capitoli **18.62**

Modifications réservées - Änderungen vorbehalten - Modifiche riservate

v1.0.3



Trappes à dessus fonte

Schachtabdeckungen mit Gussoberfläche

Chiusini con coperchio in ghisa piena

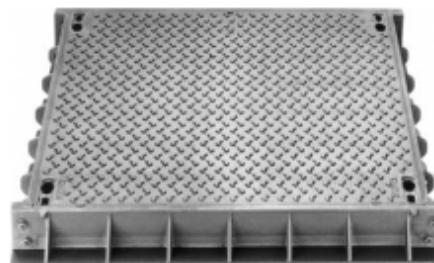

**3272**

Classe  
Klasse **D 400**

Norme  
Norm **EN 124**

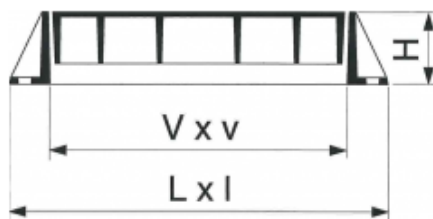

**ERMATIC**

REF.	V x v	L x l	H	Couvercles Deckeln Coperchi	kg
<b>3272-45x45-V</b>	450x450	620x630	125	1	86
<b>3272-92x45-V</b>	920x450	1090x630	125	2	152
<b>3272-139x45-V</b>	1390x450	1560x630	125	3	217
<b>3272-60x60-V</b>	600x600	770x780	125	1	125
<b>3272-122x60-V</b>	1220x600	1390x780	125	2	220
<b>3272-184x60-V</b>	1840x600	2010x780	125	3	321
<b>3272-75x75-V</b>	750x750	920x930	125	1	173
<b>3272-152x75-V</b>	1520x750	1690x930	125	2	314
<b>3272-229x75-V</b>	2290x750	2460x930	125	3	454
<b>3272-80x80-V</b>	800x800	970x1080	125	1	192
<b>3272-162x80-V</b>	1620x800	1790x1080	125	2	352
<b>3272-244x80-V</b>	2440x800	2440x1080	125	3	518

**Etanche aux odeurs et eaux de ruissellement**

Avec jointure spéciale pour tunnel

Verrouillé

Poignée N° **9115**

Assistance à l'ouverture en option

**Geruch und Abfluss wasserdicht**

Mit Spezialfuge für Tunnel

Verriegelt

Handgriff Nr **9115**

Öffnungshilfe auf Verlangen

**Odore e deflusso impermeabili**

Con giunto speciale per tunnel

Chiusura a chiavistello

Maniglia Nr. **9115**

Assistenza all'apertura a richiesta

N.B. Informations complémentaires aux chapitres **18.62**

Zusätzliche Informationen in Kapiteln **18.62**

Informazioni complementari in capitoli **18.62**

Modifications réservées - Änderungen vorbehalten - Modifiche riservate

v1.0.3

|| → b

**3272**

12.31.a



Trappes à dessus fonte

Schachtabdeckungen mit Gussoberfläche

Chiusini con coperchio in ghisa piena

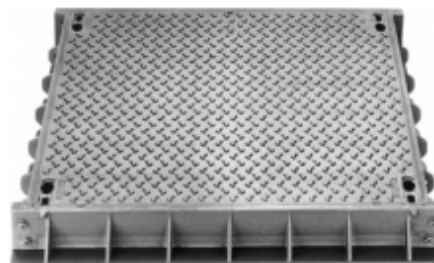

**3272**

Classe  
Klasse **D 400**

Norme  
Norm **EN 124**

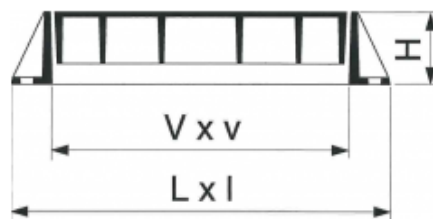

**Etanche aux odeurs et eaux de ruissellement**

Avec jointure spéciale pour tunnel

Verrouillé

Poignée N° 9115

Assistance à l'ouverture en option

**Geruch und Abfluss wasserdicht**

Mit Spezialfuge für Tunnel

Verriegelt

Handgriff Nr 9115

Öffnungshilfe auf Verlangen

**Odore e deflusso impermeabili**

Con giunto speciale per tunnel

Chiusura a chiavistello

Maniglia Nr. 9115

Assistenza all'apertura a richiesta

**ERMATIC**

REF.	V x v	L x l	H	Couvercles Deckeln Coperchi	kg
3272-60x90-V	600x900	770x1080	125	1	176
3272-90x90-V	900x900	1070x1080	125	1	217
3272-122x90-V	1220x900	1390x1080	125	2	318
3272-152x90-V	1520x900	1690x1080	125	2	358
3272-182x90-V	1820x900	1990x1080	125	2	397
3272-184x90-V	1840x900	2010x1080	125	3	459
3272-214x90-V	2140x900	2310x1080	125	3	501
3272-244x90-V	2440x900	2610x1080	125	3	541
3272-274x90-V	2740x900	2910x1080	125	3	582
3272-100x100-V	1000x1000	1170x1180	125	1	273
3272-202x100-V	2020x1000	2190x1180	125	2	506
3272-304x100-V	3040x1000	3210x1080	125	3	756

N.B. Informations complémentaires aux chapitres 18.62

Zusätzliche Informationen in Kapiteln 18.62

Informazioni complementari in capitoli 18.62

Modifications réservées - Änderungen vorbehalten - Modifiche riservate

v1.0.3



Trappes à remplissage

Schachtabdeckungen für Füllung

Chiusini per riempimento

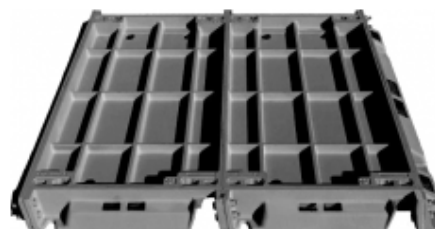

**3261**

Classe  
Klasse **D 400**

Norme  
Norm **EN 124**

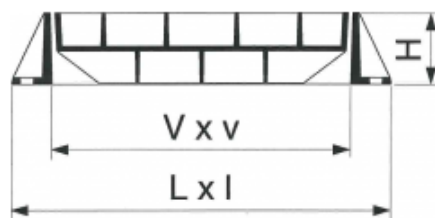

Etanche aux odeurs et eaux de ruissellement

Verrouillé

Poignée N° 9115

Geruch und Abfluss wasserdicht

Verriegelt

Handgriff Nr 9115

Odore e deflusso impermeabili

Chiusura a chiavistello

Maniglia Nr. 9115

**ERMATIC**

REF.	V x v	L x l	H	Couvercles Deckeln Coperchi	kg
3261-50x100-V	500x1000	670x1220	100	1	160
3261-102x100-V	1020x1000	1190x1220	100	2	286
3261-154x100-V	1540x1000	1710x1220	100	3	411
3261-206x100-V	2060x1000	2230x1220	100	4	536
3261-258x100-V	2580x1000	2760x1220	100	5	661
3261-310x100-V	3100x1000	3280x1220	100	6	787
3261-414x100-V	4140x1000	4320x1220	100	8	1036

N.B. Informations complémentaires aux chapitres 18.11, 18.62  
Zusätzliche Informationen in Kapiteln 18.11, 18.62  
Informazioni complementari in capitoli 18.11, 18.62

Modifications réservées - Änderungen vorbehalten - Modifiche riservate

v1.0.3



Trappes à remplissage

Schachtabdeckungen für Füllung

Chiusini per riempimento



**3271**

Classe  
Klasse **D 400**

Norme  
Norm **EN 124**

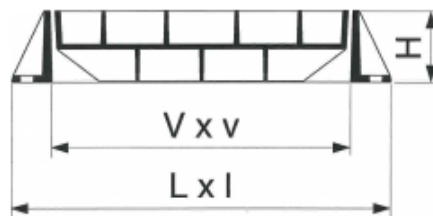

Etanche aux odeurs et eaux de ruissellement

Verrouillé

Poignée N° 9115

Geruch und Abfluss wasserdicht

Verriegelt

Handgriff Nr 9115

Odore e deflusso impermeabili

Chiusura a chiavistello

Maniglia Nr. 9115

**ERMATIC**

REF.	V x v	L x l	H	Couvercles Deckeln Coperchi	kg
3271-60x60-V	600x600	770x820	150	1	143
3271-75x60-V	750x600	920x820	150	1	157
3271-122x60-V	1220x600	1390x820	150	2	254
3271-137x60-V	1370x600	1540x820	150	2	270
3271-152x60-V	1520x600	1690x820	150	2	285
3271-184x60-V	1840x600	2010x820	150	3	365
3271-199x60-V	1990x600	2160x820	150	3	380
3271-214x60-V	2140x600	2310x820	150	3	393
3271-229x60-V	2290x600	2460x820	150	3	410

N.B. Informations complémentaires aux chapitres 18.11, 18.62  
Zusätzliche Informationen in Kapiteln 18.11, 18.62  
Informazioni complementari in capitoli 18.11, 18.62

Modifications réservées - Änderungen vorbehalten - Modifiche riservate

v1.0.3



**3271**

Trappes à remplissage

Schachtabdeckungen für Füllung

Chiusini per riempimento



Classe  
Klasse

**D 400**

Norme  
Norm

**EN 124**

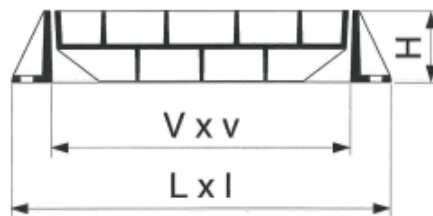

Etanche aux odeurs et eaux de ruissellement

Verrouillé

Poignée N° 9115

Geruch und Abfluss wasserdicht

Verriegelt

Handgriff Nr 9115

Odore e deflusso impermeabili

Chiusura a chiavistello

Maniglia Nr. 9115

**ERMATIC**

REF.	V x v	L x l	H	Couvercles Deckeln Coperchi	kg
3271-60x75-V	600x750	770x970	150	1	161
3271-75x75-V	750x750	920x930	125	1	154
3271-122x75-V	1220x750	1390x970	150	2	287
3271-137x75-V	1370x750	1540x970	150	2	313
3271-152x75-V	1520x750	1690x930	125	2	280
3271-184x75-V	1840x750	2010x970	150	3	414
3271-199x75-V	1990x750	2160x970	150	3	439
3271-214x75-V	2140x750	2310x970	150	3	464
3271-229x75-V	2290x750	2460x930	125	3	404

N.B. Informations complémentaires aux chapitres 18.11, 18.62  
 Zusätzliche Informationen in Kapiteln 18.11, 18.62  
 Informazioni complementari in capitoli 18.11, 18.62

Modifications réservées - Änderungen vorbehalten - Modifiche riservate

v1.0.3



Trappes à remplissage

Schachtabdeckungen für Füllung

Chiusini per riempimento



**3271**

Classe  
Klasse **D 400**

Norme  
Norm **EN 124**

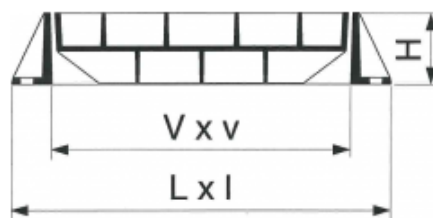

Etanche aux odeurs et eaux de ruissellement

Verrouillé

Poignée N° 9115

Geruch und Abfluss wasserdicht

Verriegelt

Handgriff Nr 9115

Odore e deflusso impermeabili

Chiusura a chiavistello

Maniglia Nr. 9115

### ERMATIC

REF.	V x v	L x l	H	Couvercles Deckeln Coperchi	kg
<b>3271-60x90-V</b>	600x900	770x1120	150	1	201
<b>3271-75x90-V</b>	750x900	920x1120	150	1	223
<b>3271-90x90-V</b>	900x900	1070x1080	125	1	227
<b>3271-122x90-V</b>	1220x900	1390x1120	150	2	360
<b>3271-137x90-V</b>	1370x900	1540x1120	150	2	381
<b>3271-152x90-V</b>	1520x900	1690x1120	150	2	405
<b>3271-182x90-V</b>	1820x900	1990x1080	125	2	418
<b>3271-184x90-V</b>	1840x900	2010x1120	150	3	522
<b>3271-199x90-V</b>	1990x900	2160x1120	150	3	542
<b>3271-214x90-V</b>	2140x900	2310x1120	150	3	564
<b>3271-229x90-V</b>	2290x900	2460x1120	150	3	602
<b>3271-274x90-V</b>	2740x900	2910x1080	125	3	609
<b>3271-50x100-V</b>	500x1000	670x1220	150	1	208
<b>3271-102x100-V</b>	1020x1000	1190x1220	150	2	366
<b>3271-154x100-V</b>	1540x1000	1710x1220	150	3	524
<b>3271-206x100-V</b>	2060x1000	2230x1220	150	4	683

N.B. Informations complémentaires aux chapitres 18.11, 18.62  
 Zusätzliche Informationen in Kapiteln 18.11, 18.62  
 Informazioni complementari in capitoli 18.11, 18.62

Modifications réservées - Änderungen vorbehalten - Modifiche riservate

v1.0.3



Trappes à remplissage

Schachtabdeckungen für Füllung

Chiusini per riempimento



**3273**

Classe  
Klasse **D 400**

Norme  
Norm **EN 124**

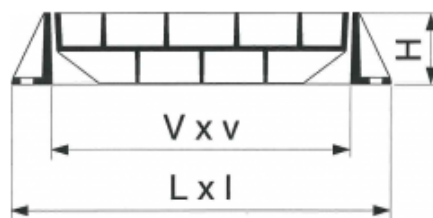

Étanche aux odeurs et eaux de ruissellement

Avec jointure spéciale pour tunnel

Verrouillé

Poignée N° 9115

Geruch und Abfluss wasserdicht

Mit Spezialfuge für Tunnel

Verriegelt

Handgriff Nr 9115

Odore e deflusso impermeabili

Con giunto speciale per tunnel

Chiusura a chiavistello

Maniglia Nr. 9115

**ERMATIC**

REF.	V x v	L x l	H	Couvercles Deckeln Coperchi	kg
3273-60x60-V	600x600	770x820	150	1	143
3273-75x60-V	750x600	920x820	150	1	157
3273-122x60-V	1220x600	1390x820	150	2	254
3273-137x60-V	1370x600	1540x820	150	2	270
3273-152x60-V	1520x600	1690x820	150	2	285
3273-184x60-V	1840x600	2010x820	150	3	365
3273-199x60-V	1990x600	2160x820	150	3	380
3273-214x60-V	2140x600	2310x820	150	3	393
3273-229x60-V	2290x600	2460x820	150	3	410

N.B. Informations complémentaires aux chapitres 18.11, 18.62

Zusätzliche Informationen in Kapiteln 18.11, 18.62

Informazioni complementari in capitoli 18.11, 18.62

Modifications réservées - Änderungen vorbehalten - Modifiche riservate

v1.0.3



Trappes à remplissage

Schachtabdeckungen für Füllung

Chiusini per riempimento



**3273**

Classe  
Klasse **D 400**

Norme  
Norm **EN 124**

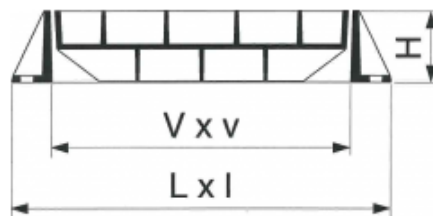

Étanche aux odeurs et eaux de ruissellement

Avec jointure spéciale pour tunnel

Verrouillé

Poignée N° 9115

Geruch und Abfluss wasserdicht

Mit Spezialfuge für Tunnel

Verriegelt

Handgriff Nr 9115

Odore e deflusso impermeabili

Con giunto speciale per tunnel

Chiusura a chiavistello

Maniglia Nr. 9115

**ERMATIC**

REF.	V x v	L x l	H	Couvercles Deckeln Coperchi	kg
3273-60x75-V	600x750	770x970	150	1	161
3273-75x75-V	750x750	920x930	125	1	154
3273-122x75-V	1220x750	1390x970	150	2	287
3273-137x75-V	1370x750	1540x970	150	2	313
3273-152x75-V	1520x750	1690x930	125	2	280
3273-184x75-V	1840x750	2010x970	150	3	414
3273-199x75-V	1990x750	2160x970	150	3	439
3273-214x75-V	2140x750	2310x970	150	3	464
3273-229x75-V	2290x750	2460x930	125	3	404

N.B. Informations complémentaires aux chapitres 18.11, 18.62  
 Zusätzliche Informationen in Kapiteln 18.11, 18.62  
 Informazioni complementari in capitoli 18.11, 18.62

Modifications réservées - Änderungen vorbehalten - Modifiche riservate

v1.0.3



Trappes à remplissage

Schachtabdeckungen für Füllung

Chiusini per riempimento



**3273**

Classe  
Klasse **D 400**

Norme  
Norm **EN 124**

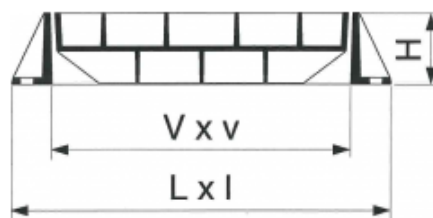

Étanche aux odeurs et eaux de ruissellement

Avec jointure spéciale pour tunnel

Verrouillé

Poignée N° 9115

Geruch und Abfluss wasserdicht

Mit Spezialfuge für Tunnel

Verriegelt

Handgriff Nr 9115

Odore e deflusso impermeabili

Con giunto speciale per tunnel

Chiusura a chiavistello

Maniglia Nr. 9115

**ERMATIC**

REF.	V x v	L x l	H	Couvercles Deckeln Coperchi	kg
<b>3273-60x90-V</b>	600x900	770x1120	150	1	201
<b>3273-75x90-V</b>	750x900	920x1120	150	1	223
<b>3273-90x90-V</b>	900x900	1070x1080	125	1	227
<b>3273-122x90-V</b>	1220x900	1390x1120	150	2	360
<b>3273-137x90-V</b>	1370x900	1540x1120	150	2	381
<b>3273-152x90-V</b>	1520x900	1690x1120	150	2	405
<b>3273-182x90-V</b>	1820x900	1990x1080	125	2	418
<b>3273-184x90-V</b>	1840x900	2010x1120	150	3	522
<b>3273-199x90-V</b>	1990x900	2160x1120	150	3	542
<b>3273-214x90-V</b>	2140x900	2310x1120	150	3	564
<b>3273-229x90-V</b>	2290x900	2460x1120	150	3	602
<b>3273-274x90-V</b>	2740x900	2910x1080	125	3	609
<b>3273-50x100-V</b>	500x1000	670x1220	150	1	208
<b>3273-102x100-V</b>	1020x1000	1190x1220	150	2	366
<b>3273-154x100-V</b>	1540x1000	1710x1220	150	3	524
<b>3273-206x100-V</b>	2060x1000	2230x1220	150	4	683

N.B. Informations complémentaires aux chapitres 18.11, 18.62

Zusätzliche Informationen in Kapiteln 18.11, 18.62

Informazioni complementari in capitoli 18.11, 18.62

Modifications réservées - Änderungen vorbehalten - Modifiche riservate

v1.0.3



Trappes à dessus fonte

Schachtabdeckungen mit Gussoberfläche

Chiusini con coperchio in ghisa piena

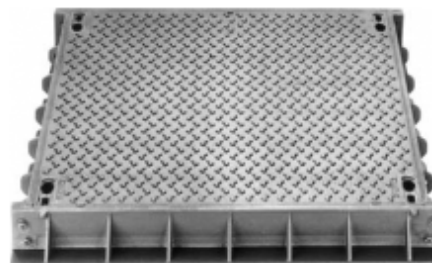

**3280**

Classe  
Klasse **E 600**

Norme  
Norm **EN 124**

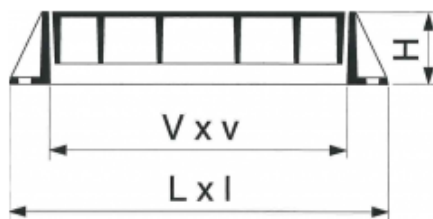

**ERMATIC**

REF.	V x v	L x l	H	Couvercles Deckeln Coperchi	kg
<b>3280-60x60-V</b>	600x600	770x820	150	1	163
<b>3280-75x60-V</b>	750x600	920x820	150	1	191
<b>3280-122x60-V</b>	1220x600	1390x820	150	2	297
<b>3280-137x60-V</b>	1370x600	1540x820	150	2	324
<b>3280-152x60-V</b>	1520x600	1690x820	150	2	352
<b>3280-184x60-V</b>	1840x600	2010x820	150	3	428
<b>3280-199x60-V</b>	1990x600	2160x820	150	3	456
<b>3280-214x60-V</b>	2140x600	2310x820	150	3	485
<b>3280-229x60-V</b>	2290x600	2460x820	150	3	513

Etanche aux odeurs et eaux de ruissellement

Verrouillé

Poignée N° **9115**

Assistance à l'ouverture en option

Geruch und Abfluss wasserdicht

Verriegelt

Handgriff Nr **9115**

Öffnungshilfe auf Verlangen

Odore e deflusso impermeabili

Chiusura a chiavistello

Maniglia Nr. **9115**

Assistenza all'apertura a richiesta

N.B. Informations complémentaires aux chapitres **18.62**

Zusätzliche Informationen in Kapiteln **18.62**

Informazioni complementari in capitoli **18.62**

Modifications réservées - Änderungen vorbehalten - Modifiche riservate

v1.0.3



Trappes à dessus fonte

Schachtabdeckungen mit Gussoberfläche

Chiusini con coperchio in ghisa piena

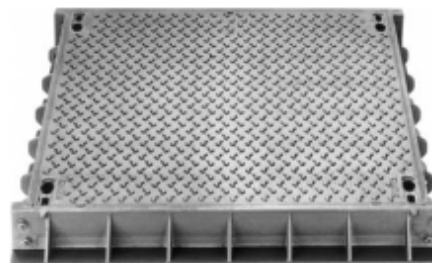

**3280**

Classe  
Klasse

**E 600**

Norme  
Norm

**EN 124**

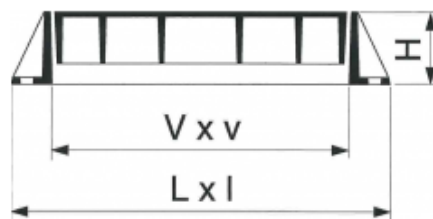

### ERMATIC

REF.	V x v	L x l	H	Couvercles Deckeln Coperchi	kg
<b>3280-60x75-V</b>	600x750	770x970	150	1	197
<b>3280-75x75-V</b>	750x750	920x970	150	1	232
<b>3280-122x75-V</b>	1220x750	1390x970	150	2	361
<b>3280-137x75-V</b>	1370x750	1540x970	150	2	395
<b>3280-152x75-V</b>	1520x750	1690x970	150	2	429
<b>3280-184x75-V</b>	1840x750	2010x970	150	3	525
<b>3280-199x75-V</b>	1990x750	2160x970	150	3	559
<b>3280-214x75-V</b>	2140x750	2310x970	150	3	594
<b>3280-229x75-V</b>	2290x750	2460x970	150	3	628

Etanche aux odeurs et eaux de ruissellement

Verrouillé

Poignée N° 9115

Assistance à l'ouverture en option

Geruch und Abfluss wasserdicht

Verriegelt

Handgriff Nr 9115

Öffnungshilfe auf Verlangen

Odore e deflusso impermeabili

Chiusura a chiavistello

Maniglia Nr. 9115

Assistenza all'apertura a richiesta

N.B. Informations complémentaires aux chapitres 18.62  
Zusätzliche Informationen in Kapiteln 18.62  
Informazioni complementari in capitoli 18.62

Modifications réservées - Änderungen vorbehalten - Modifiche riservate

v1.0.3



**FASA**

CH - 1957 Ardon



+41 27 305 30 30



+41 27 305 30 40

www.fasa.ch

fontevorie@fasa.ch



**3280**

12.40.b

Trappes à dessus fonte

Schachtabdeckungen mit Gussoberfläche

Chiusini con coperchio in ghisa piena

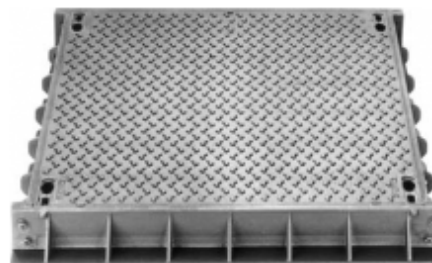

**3280**

Classe  
Klasse

**E 600**

Norme  
Norm

**EN 124**

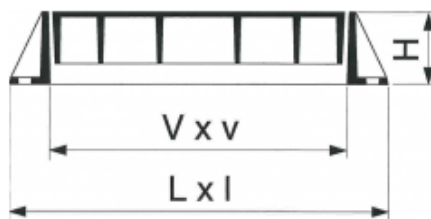

Etanche aux odeurs et eaux de ruissellement

Verrouillé

Poignée N° 9115

Assistance à l'ouverture en option

Geruch und Abfluss wasserdicht

Verriegelt

Handgriff Nr 9115

Öffnungshilfe auf Verlangen

Odore e deflusso impermeabili

Chiusura a chiavistello

Maniglia Nr. 9115

Assistenza all'apertura a richiesta

### ERMATIC

REF.	V x v	L x l	H	Couvercles Deckeln Coperchi	kg
3280-60x90-V	600x900	770x1120	150	1	234
3280-75x90-V	750x900	920x1120	150	1	255
3280-90x90-V	900x900	1070x1120	150	1	304
3280-122x90-V	1220x900	1390x1120	150	2	430
3280-137x90-V	1370x900	1540x1120	150	2	450
3280-152x90-V	1520x900	1690x1120	150	2	470
3280-167x90-V	1670x900	1840x1120	150	2	521
3280-182x90-V	1820x900	1990x1120	150	2	568
3280-184x90-V	1840x900	2010x1120	150	3	568
3280-199x90-V	1990x900	2160x1120	150	3	645
3280-214x90-V	2140x900	2310x1120	150	3	645
3280-229x90-V	2290x900	2460x1120	150	3	665
3280-244x90-V	2440x900	2610x1120	150	3	686
3280-259x90-V	2590x900	2760x1120	150	3	735
3280-274x90-V	2740x900	2910x1120	150	3	833

N.B. Informations complémentaires aux chapitres 18.62  
Zusätzliche Informationen in Kapiteln 18.62  
Informazioni complementari in capitoli 18.62

Modifications réservées - Änderungen vorbehalten - Modifiche riservate

v1.0.3



Trappes à remplissage

Schachtabdeckungen für Füllung

Chiusini per riempimento



**3281**

Classe  
Klasse **E 600**

Norme  
Norm **EN 124**

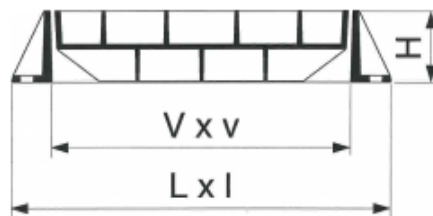

Etanche aux odeurs et eaux de ruissellement

Verrouillé

Poignée N° 9115

Geruch und Abfluss wasserdicht

Verriegelt

Handgriff Nr 9115

Odore e deflusso impermeabili

Chiusura a chiavistello

Maniglia Nr. 9115

**ERMATIC**

REF.	V x v	L x l	H	Couvercles Deckeln Coperchi	kg
3281-60x60-V	600x600	770x820	150	1	142
3281-75x60-V	750x600	920x820	150	1	157
3281-122x60-V	1220x600	1390x820	150	2	253
3281-137x60-V	1370x600	1540x820	150	2	268
3281-152x60-V	1520x600	1690x820	150	2	284
3281-184x60-V	1840x600	2010x820	150	3	364
3281-199x60-V	1990x600	2160x820	150	3	379
3281-214x60-V	2140x600	2310x820	150	3	393
3281-229x60-V	2290x600	2460x820	150	3	408

N.B. Informations complémentaires aux chapitres 18.11, 18.62  
Zusätzliche Informationen in Kapiteln 18.11, 18.62  
Informazioni complementari in capitoli 18.11, 18.62

Modifications réservées - Änderungen vorbehalten - Modifiche riservate

v1.0.3



Trappes à remplissage

Schachtabdeckungen für Füllung

Chiusini per riempimento



**3281**

Classe  
Klasse **E 600**

Norme  
Norm **EN 124**

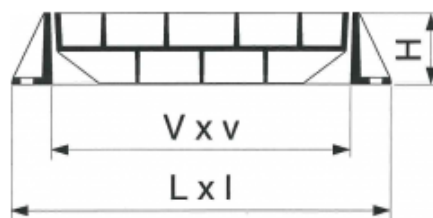

Etanche aux odeurs et eaux de ruissellement

Verrouillé

Poignée N° 9115

Geruch und Abfluss wasserdicht

Verriegelt

Handgriff Nr 9115

Odore e deflusso impermeabili

Chiusura a chiavistello

Maniglia Nr. 9115

### ERMATIC

REF.	V x v	L x l	H	Couvercles Deckeln Coperchi	kg
3281-60x75-V	600x750	770x970	150	1	160
3281-75x75-V	750x750	920x970	150	1	187
3281-122x75-V	1220x750	1390x970	150	2	286
3281-137x75-V	1370x750	1540x970	150	2	312
3281-152x75-V	1520x750	1690x970	150	2	339
3281-184x75-V	1840x750	2010x970	150	3	411
3281-199x75-V	1990x750	2160x970	150	3	438
3281-214x75-V	2140x750	2310x970	150	3	464
3281-229x75-V	2290x750	2460x970	150	3	491

N.B. Informations complémentaires aux chapitres 18.11, 18.62  
Zusätzliche Informationen in Kapiteln 18.11, 18.62  
Informazioni complementari in capitoli 18.11, 18.62

Modifications réservées - Änderungen vorbehalten - Modifiche riservate

v1.0.3



Trappes à remplissage

Schachtabdeckungen für Füllung

Chiusini per riempimento



**3281**

Classe  
Klasse **E 600**

Norme  
Norm **EN 124**

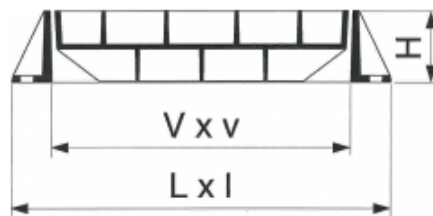

Etanche aux odeurs et eaux de ruissellement

Verrouillé

Poignée N° 9115

Geruch und Abfluss wasserdicht

Verriegelt

Handgriff Nr 9115

Odore e deflusso impermeabili

Chiusura a chiavistello

Maniglia Nr. 9115

### ERMATIC

REF.	V x v	L x l	H	Couvercles Deckeln Coperchi	kg
3281-60x90-V	600x900	770x1120	150	1	200
3281-75x90-V	750x900	920x1120	150	1	226
3281-122x90-V	1220x900	1390x1120	150	2	359
3281-137x90-V	1370x900	1540x1120	150	2	388
3281-152x90-V	1520x900	1690x1120	150	2	414
3281-184x90-V	1840x900	2010x1120	150	3	518
3281-199x90-V	1990x900	2160x1120	150	3	548
3281-214x90-V	2140x900	2310x1120	150	3	575
3281-229x90-V	2290x900	2460x1120	150	3	602
3281-50x100-V	500x1000	670x1220	150	1	205
3281-102x100-V	1020x1000	1190x1220	150	2	365
3281-154x100-V	1540x1000	1710x1220	150	3	519
3281-206x100-V	2060x1000	2230x1220	150	4	681

N.B. Informations complémentaires aux chapitres 18.11, 18.62  
Zusätzliche Informationen in Kapiteln 18.11, 18.62  
Informazioni complementari in capitoli 18.11, 18.62

Modifications réservées - Änderungen vorbehalten - Modifiche riservate

v1.0.3



Trappes à dessus fonte

Schachtabdeckungen mit Gussoberfläche

Chiusini con coperchio in ghisa piena

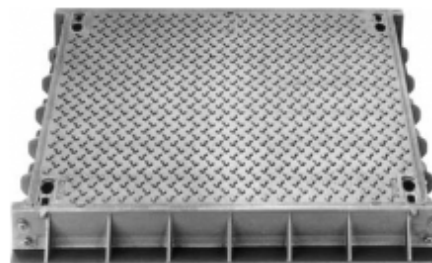

**3290**

Classe  
Klasse **F 900**

Norme  
Norm **EN 124**

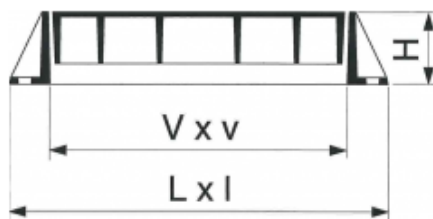

### ERMATIC

REF.	V x v	L x l	H	Couvercles Deckeln Coperchi	kg
3290-60x60-V	600x600	770x820	150	1	163
3290-75x60-V	750x600	920x820	150	1	191
3290-122x60-V	1220x600	1390x820	150	2	297
3290-137x60-V	1370x600	1540x820	150	2	324
3290-152x60-V	1520x600	1690x820	150	2	353
3290-184x60-V	1840x600	2010x820	150	3	430
3290-199x60-V	1990x600	2160x820	150	3	458
3290-214x60-V	2140x600	2310x820	150	3	486
3290-229x60-V	2290x600	2460x820	150	3	514

Etanche aux odeurs et eaux de ruissellement

Verrouillé

Poignée N° 9115

Assistance à l'ouverture en option

Geruch und Abfluss wasserdicht

Verriegelt

Handgriff Nr 9115

Öffnungshilfe auf Verlangen

Odore e deflusso impermeabili

Chiusura a chiavistello

Maniglia Nr. 9115

Assistenza all'apertura a richiesta

N.B. Informations complémentaires aux chapitres 18.62

Zusätzliche Informationen in Kapiteln 18.62

Informazioni complementari in capitoli 18.62

Modifications réservées - Änderungen vorbehalten - Modifiche riservate

v1.0.3



Trappes à dessus fonte

Schachtabdeckungen mit Gussoberfläche

Chiusini con coperchio in ghisa piena

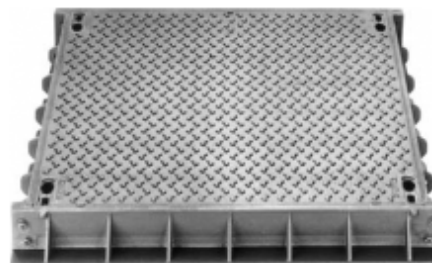

**3290**

Classe  
Klasse

**F 900**

Norme  
Norm

**EN 124**

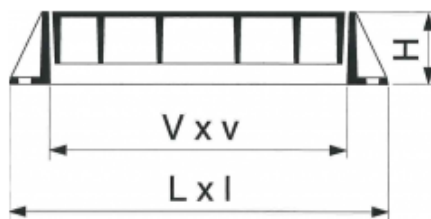

**ERMATIC**

REF.	V x v	L x l	H	Couvercles Deckeln Coperchi	kg
3290-60x75-V	600x750	770x970	150	1	197
3290-75x75-V	750x750	920x970	150	1	232
3290-122x75-V	1220x750	1390x970	150	2	361
3290-137x75-V	1370x750	1540x970	150	2	396
3290-152x75-V	1520x750	1690x970	150	2	429
3290-184x75-V	1840x750	2010x970	150	3	525
3290-199x75-V	1990x750	2160x970	150	3	559
3290-214x75-V	2140x750	2310x970	150	3	594
3290-229x75-V	2290x750	2460x970	150	3	628

Etanche aux odeurs et eaux de ruissellement

Verrouillé

Poignée N° 9115

Assistance à l'ouverture en option

Geruch und Abfluss wasserdicht

Verriegelt

Handgriff Nr 9115

Öffnungshilfe auf Verlangen

Odore e deflusso impermeabili

Chiusura a chiavistello

Maniglia Nr. 9115

Assistenza all'apertura a richiesta

N.B. Informations complémentaires aux chapitres 18.62  
Zusätzliche Informationen in Kapiteln 18.62  
Informazioni complementari in capitoli 18.62

Modifications réservées - Änderungen vorbehalten - Modifiche riservate

v1.0.3



Trappes à dessus fonte

Schachtabdeckungen mit Gussoberfläche

Chiusini con coperchio in ghisa piena

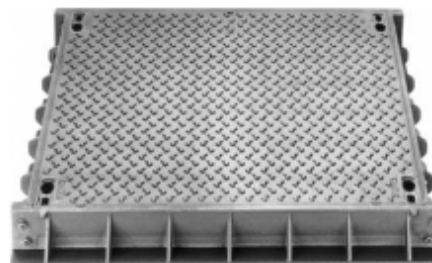

**3290**

Classe  
Klasse

**F 900**

Norme  
Norm

**EN 124**

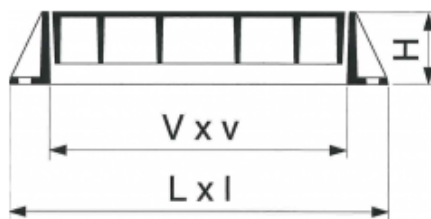

**ERMATIC**

REF.	V x v	L x l	H	Couvercles Deckeln Coperchi	kg
3290-60x90-V	600x900	770x1120	150	1	234
3290-75x90-V	750x900	920x1120	150	1	255
3290-90x90-V	900x900	1070x1120	150	1	304
3290-122x90-V	1220x900	1390x1120	150	2	430
3290-137x90-V	1370x900	1540x1120	150	2	450
3290-152x90-V	1520x900	1690x1120	150	2	470
3290-167x90-V	1670x900	1840x1120	150	2	521
3290-182x90-V	1820x900	1990x1120	150	2	568
3290-184x90-V	1840x900	2010x1120	150	3	624
3290-199x90-V	1990x900	2160x1120	150	3	645
3290-214x90-V	2140x900	2310x1120	150	3	681
3290-229x90-V	2290x900	2460x1120	150	3	686
3290-244x90-V	2440x900	2610x1120	150	3	735
3290-259x90-V	2590x900	2760x1120	150	3	784
3290-274x90-V	2740x900	2910x1120	150	3	833

Étanche aux odeurs et eaux de ruissellement

Verrouillé

Poignée N° 9115

Assistance à l'ouverture en option

Geruch und Abfluss wasserdicht

Verriegelt

Handgriff Nr 9115

Öffnungshilfe auf Verlangen

Odore e deflusso impermeabili

Chiusura a chiavistello

Maniglia Nr. 9115

Assistenza all'apertura a richiesta

N.B. Informations complémentaires aux chapitres 18.62

Zusätzliche Informationen in Kapiteln 18.62

Informazioni complementari in capitoli 18.62

Modifications réservées - Änderungen vorbehalten - Modifiche riservate

v1.0.3



Trappes à remplissage

Schachtabdeckungen für Füllung

Chiusini per riempimento



**3291**

Classe  
Klasse

**F 900**

Norme  
Norm

**EN 124**

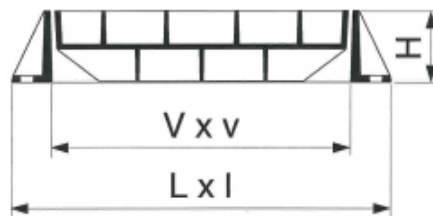

Etanche aux odeurs et eaux de ruissellement

Verrouillé

Poignée N° 9115

Geruch und Abfluss wasserdicht

Verriegelt

Handgriff Nr 9115

Odore e deflusso impermeabili

Chiusura a chiavistello

Maniglia Nr. 9115

**ERMATIC**

REF.	V x v	L x l	H	Couvercles Deckeln Coperchi	kg
3291-60x60-V	600x600	770x820	150	1	142
3291-75x60-V	750x600	920x820	150	1	157
3291-122x60-V	1220x600	1390x820	150	2	253
3291-137x60-V	1370x600	1540x820	150	2	268
3291-152x60-V	1520x600	1690x820	150	2	284
3291-184x60-V	1840x600	2010x820	150	3	364
3291-199x60-V	1990x600	2160x820	150	3	379
3291-214x60-V	2140x600	2310x820	150	3	393
3291-229x60-V	2290x600	2460x820	150	3	408

N.B. Informations complémentaires aux chapitres 18.11, 18.62  
 Zusätzliche Informationen in Kapiteln 18.11, 18.62  
 Informazioni complementari in capitoli 18.11, 18.62

Modifications réservées - Änderungen vorbehalten - Modifiche riservate

v1.0.3



**3291**

Trappes à remplissage

Schachtabdeckungen für Füllung

Chiusini per riempimento



Classe  
Klasse

**F 900**

Norme  
Norm

**EN 124**

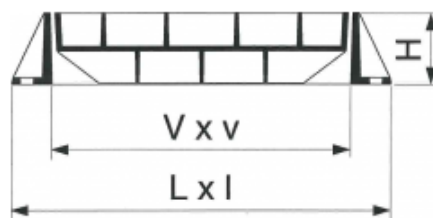

Etanche aux odeurs et eaux de ruissellement

Verrouillé

Poignée N° 9115

Geruch und Abfluss wasserdicht

Verriegelt

Handgriff Nr 9115

Odore e deflusso impermeabili

Chiusura a chiavistello

Maniglia Nr. 9115

**ERMATIC**

REF.	V x v	L x l	H	Couvercles Deckeln Coperchi	kg
3291-60x75-V	600x750	770x970	150	1	160
3291-75x75-V	750x750	920x970	150	1	187
3291-122x75-V	1220x750	1390x970	150	2	286
3291-137x75-V	1370x750	1540x970	150	2	312
3291-152x75-V	1520x750	1690x970	150	2	339
3291-184x75-V	1840x750	2010x970	150	3	411
3291-199x75-V	1990x750	2160x970	150	3	438
3291-214x75-V	2140x750	2310x970	150	3	464
3291-229x75-V	2290x750	2460x970	150	3	491

N.B. Informations complémentaires aux chapitres 18.11, 18.62  
Zusätzliche Informationen in Kapiteln 18.11, 18.62  
Informazioni complementari in capitoli 18.11, 18.62

Modifications réservées - Änderungen vorbehalten - Modifiche riservate

v1.0.3



**3291**

Trappes à remplissage

Schachtabdeckungen für Füllung

Chiusini per riempimento



Classe  
Klasse

**F 900**

Norme  
Norm

**EN 124**

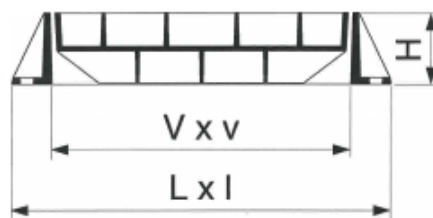

Étanche aux odeurs et eaux de ruissellement

Verrouillé

Poignée N° 9115

Geruch und Abfluss wasserdicht

Verriegelt

Handgriff Nr 9115

Odore e deflusso impermeabili

Chiusura a chiavistello

Maniglia Nr. 9115

**ERMATIC**

REF.	V x v	L x l	H	Couvercles Deckeln Coperchi	kg
3291-60x90-V	600x900	770x1120	150	1	200
3291-75x90-V	750x900	920x1120	150	1	221
3291-122x90-V	1220x900	1390x1120	150	2	359
3291-137x90-V	1370x900	1540x1120	150	2	380
3291-152x90-V	1520x900	1690x1120	150	2	402
3291-184x90-V	1840x900	2010x1120	150	3	518
3291-199x90-V	1990x900	2160x1120	150	3	548
3291-214x90-V	2140x900	2310x1120	150	3	575
3291-229x90-V	2290x900	2460x1120	150	3	584
3291-50x100-V	500x1000	670x1220	150	1	206
3291-102x100-V	1020x1000	1190x1220	150	2	363
3291-154x100-V	1540x1000	1710x1220	150	3	519
3291-206x100-V	2060x1000	2230x1220	150	4	679

N.B. Informations complémentaires aux chapitres 18.11, 18.62  
 Zusätzliche Informationen in Kapiteln 18.11, 18.62  
 Informazioni complementari in capitoli 18.11, 18.62

Modifications réservées - Änderungen vorbehalten - Modifiche riservate

v1.0.3



Regard escalier

Tunnel-Schachtabdeckung

Copertura a gradino



**8025**

Classe  
Klasse **D 400**

Rupture  
Bruchlast **400 kN**

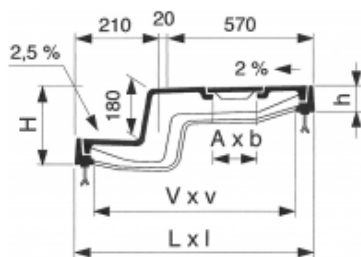

REF.	L x l	V x v	A x b	H	h	kg
8025-60x62-20	800x780	620x600	360x190	274	94	210

**Etanche**

Modèle carrossable - 10 t  
Assises usinées  
Avec couvercle de contrôle

**Wasserdicht**

Befahrbares Modell - 10 t  
Bearbeitete Sitzflächen  
Mit Kontrolldeckel

**Stagno**

Modello carrozzabile - 10 t  
Sedi lavorate  
Con coperchio di controllo

Modifications réservées - Änderungen vorbehalten - Modifiche riservate

v1.0.3



Regard escalier

Tunnel-Schachtabdeckung

Copertura a gradino

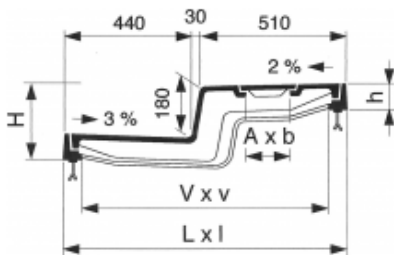

**8030**

Classe  
Klasse **D 400**

Rupture  
Bruchlast **400 kN**

REF.	L x l	V x v	A x b	H	h	kg
8030-80x80-20	980x980	800x800	400x220	274	94	293

**Etanche**

Modèle carrossable - 10 t  
Assises usinées  
Avec couvercle de contrôle

**Wasserdicht**

Befahrbares Modell - 10 t  
Bearbeitete Sitzflächen  
Mit Kontrolldeckel

**Stagno**

Modello carrozzabile - 10 t  
Sedi lavorate  
Con coperchio di controllo

Modifications réservées - Änderungen vorbehalten - Modifiche riservate

v1.0.3



Regard escalier

Tunnel-Schachtabdeckung

Copertura a gradino

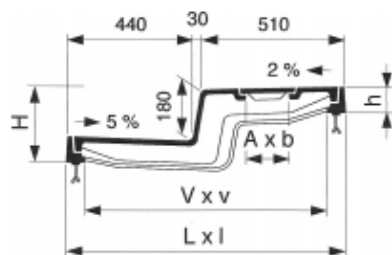

**8050**

Classe  
Klasse **D 400**

Rupture  
Bruchlast **400 kN**

REF.	L x l	V x v	A x b	H	h	kg
8050-80x80-20	980x980	800x800	400x220	274	94	315

**Etanche**

Modèle carrossable - 10 t  
Assises usinées  
Avec couvercle de contrôle

**Wasserdicht**

Befahrbares Modell - 10 t  
Bearbeitete Sitzflächen  
Mit Kontrolldeckel

**Stagno**

Modello carrozzabile - 10 t  
Sedi lavorate  
Con coperchio di controllo

Modifications réservées - Änderungen vorbehalten - Modifiche riservate

v1.0.3



# 13

---

**Trappes spéciales  
avec assises en V  
ou assises tripodes**

---

**Spezialabdeckungen  
mit V-Förmige Sitzflächen  
oder Dreieckige Sitze**

---

**Chiusini speciali  
con basi a V  
o basi tripodi**

---



Trappes à dessus fonte

Schachtabdeckungen mit Gussoberfläche

Chiusini con coperchio in ghisa piena

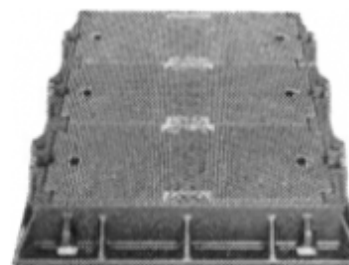

**4110**

Classe  
Klasse **D 400**

Norme  
Norm **EN 124**

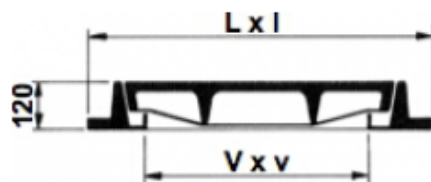

Assises en \*V\*  
Poignée N° 9111

V-Förmige Sitzflächen  
Handgriff Nr 9111

Basi a \*V\*  
Maniglia Nr. 9111

**GLOSTER**

REF.	V x v	L x l	H	Couvercles Deckeln Coperchi	kg
4110-52x38	520x380	750x630	120	1	114
4110-88x52	880x520	1110x770	120	2	228
4110-75x75	750x750	910x940	120	2	198
4110-225x75	2250x750	2410x940	120	6	518

Modifications réservées - Änderungen vorbehalten - Modifiche riservate

v1.0.3



Trappes à dessus fonte

Schachtabdeckungen mit Gussoberfläche

Chiusini con coperchio in ghisa piena

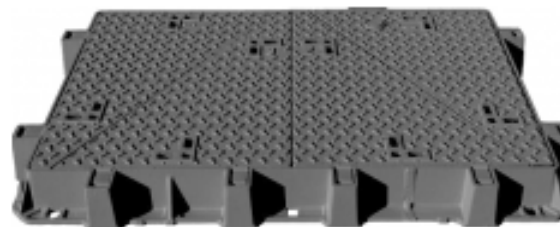

4112

Classe  
Klasse **D 400**

Norme  
Norm **EN 124**

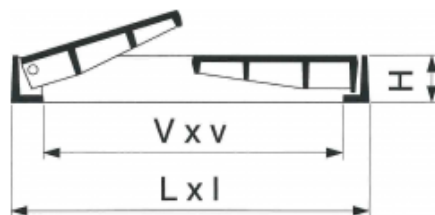

REF.	V x v	L x l	H	Couvercles Deckeln Coperchi	kg
4112-60x60-V	600x600	745x770	100	2	82
4112-80x70-V	800x700	945x872	100	2	129
4112-106x70-V	1060x700	1250x884	100	4	170
4112-120x75-V	1200x750	1405x935	120	4	261
4112-130x80-V	1300x800	1500x980	100	4	247
4112-90x90-V	900x900	1100x1084	150	2	207
4112-180x90-V	1800x900	2023x1118	150	4	415

### Assises tripodes

Verrouillé

Sécurité anti-retour à 90°

Clé de déverrouillage et manipulation N° 9140-OTCI

### Dreieckige Sitze

Verriegelt

Rückschlagsicherung bei 90°.

Schlüssel zum Entriegeln und Manipulieren Nr. 9142-TI

### Basi tripodi

Chiusura

Gancio di sicurezza a 90°

Chiave di sblocco e manipolazione n. 9142-TI

Modifications réservées - Änderungen vorbehalten - Modifiche riservate

v1.0.3



Trappes à dessus fonte

Schachtabdeckungen mit Gussoberfläche

Chiusini con coperchio in ghisa piena

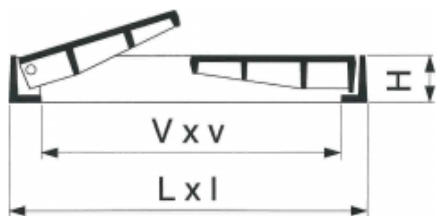

### Assises tripodes

Verrouillé

Sécurité anti-retour à 90°

Poignée N° 9111 - Clé N° 9140-OTCI

Assistance à l'ouverture en option

### Dreieckige Sitze

Verriegelt

Rücklaufsicherung bei 90°

Handgriff Nr 9111 - Schlüssel Nr 9140-OTCI

Öffnungshilfe auf Verlangen

### Basi tripodi

Chiusura

Dispositivo di sicurezza antiritorno a 90°

Maniglia Nr. 9111 - Chiave Nr. 9140-OTCI

Assistenza all'apertura a richiesta

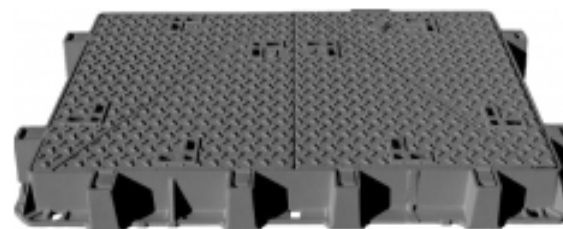

**4116**

Classe  
Klasse

**D 400**

Norme  
Norm

**EN 124**

REF.	V x v	L x l	H	Couvercles Deckeln Coperchi	kg
<b>4116-75x75-V</b>	750x750	910x950	100	2	130
<b>4116-150x75-V</b>	1500x750	1660x950	100	4	250
<b>4116-225x75-V</b>	2250x750	2415x950	100	6	362

Modifications réservées - Änderungen vorbehalten - Modifiche riservate

v1.0.3



Trappes à dessus fonte

Schachtabdeckungen mit Gussoberfläche

Chiusini con coperchio in ghisa piena

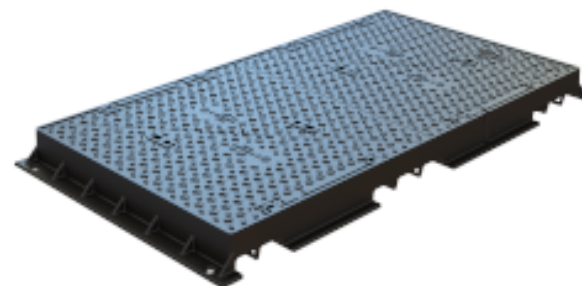

**4114**

Classe  
Klasse **D 400**

Norme  
Norm **EN 124**

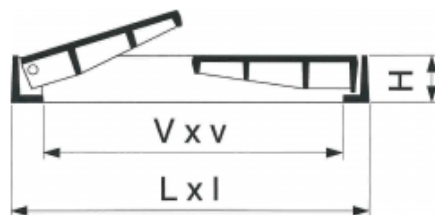

REF.	V x v	L x l	H	Couvercles Deckeln Coperchi	kg
<b>4114-75x75-V</b>	750x750	895x926	110	2	145
<b>4114-150x75-V</b>	1500x750	1650x926	110	4	268

### Assises tripodes

Verrouillé

Charnières intérieures

Sécurité anti-retour à 90°

Poignée N° 9111 - Clé N° 9140-OTCI

### Dreieckige Sitze

Verriegelt

Innenliegende Scharniere

Rücklaufsicherung bei 90°

Handgriff Nr 9111 - Schlüssel Nr 9140-OTCI

### Basi tripodi

Chiusura

Cerniere interne

Dispositivo di sicurezza antiritorno a 90°

Maniglia Nr. 9111 - Chiave Nr. 9140-OTCI

Modifications réservées - Änderungen vorbehalten - Modifiche riservate

v1.0.3



# 14

---

**Regards mixtes  
Plaques de caniveaux**

---

**Kombinierte Abdeckungen  
Kanalabdeckplatten**

---

**Chiusini misti  
Lastre per canaletti**

---



Trappes mixtes

Kombinierte Schachtabdeckungen

Trappe miste

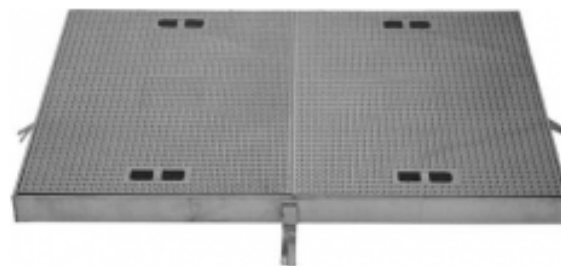

**6105**

Classe  
Klasse **B 125**

Rupture  
Bruchlast **125 kN**

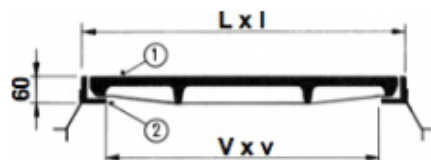

**Battue simple**

Modèle léger - 5 t

Pour trafic lent

Poignée N° 9111

**Einfacherverschluss**

Leichtes Modell - 5 t

Für langsamen Verkehr

Handgriff Nr 9111

**Chiusura semplice**

Modello leggero - 5 t

Per traffico lento

Maniglia Nr. 9111

**FABCAST**

REF.	V x v	L x l	Couvercles Deckeln Coperchi	kg 1	kg 2	kg 1 + 2
6105-116x38	1160x380	1280x510	2	70	19	89
6105-88x52	880x520	1010x650	2	70	18	88
6105-138x52	1380x520	1500x650	3	105	23	128
6105-187x52	1870x520	2010x650	4	140	28	168
6105-116x88	1160x880	1280x1010	2	140	25	165
6105-179x88	1790x880	1920x1010	3	210	32	242
6105-242x88	2420x880	2550x1010	4	280	49	329
6105-306x88	3060x880	3180x1010	5	350	46	396

Modifications réservées - Änderungen vorbehalten - Modifiche riservate

v1.0.3



Trappes mixtes

Kombinierte Schachtabdeckungen

Trappe miste

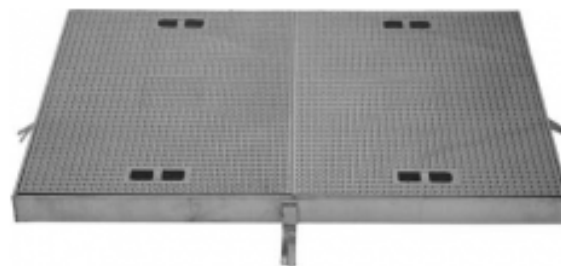

**6110**

Classe  
Klasse **C 250**

Rupture  
Bruchlast **250 kN**

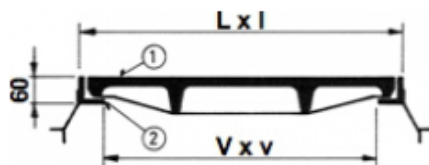

**Battue simple**

Modèle carrossable - 10 t

Pour trafic lent

Poignée N° **9115**

**Einfacherverschluss**

Befahrbares Modell - 10 t

Für langsamen Verkehr

Handgriff Nr **9115**

**Chiusura semplice**

Modello carrozzabile - 10 t

Per traffico lento

Maniglia Nr. **9115**

**FABCAST**

REF.	V x v	L x l	Couvercles Deckeln Coperchi	kg 1	kg 2	kg 1 + 2
<b>6110-116x38</b>	1160x380	1280x510	2	84	19	103
<b>6110-56x42</b>	565x430	650x510	1	29	9	38
<b>6110-88x52</b>	880x520	1010x650	2	84	18	102
<b>6110-138x52</b>	1380x520	1500x650	3	126	23	149
<b>6110-187x52</b>	1870x520	2010x650	4	168	28	196
<b>6110-116x88</b>	1160x880	1280x1010	2	173	25	198
<b>6110-179x88</b>	1790x880	1920x1010	3	260	32	292
<b>6110-242x88</b>	2420x880	2550x1010	4	346	39	385
<b>6110-306x88</b>	3060x880	3180x1010	5	433	46	479

Modifications réservées - Änderungen vorbehalten - Modifiche riservate

v1.0.3



Trappes mixtes

Kombinierte Schachtabdeckungen

Trappe miste

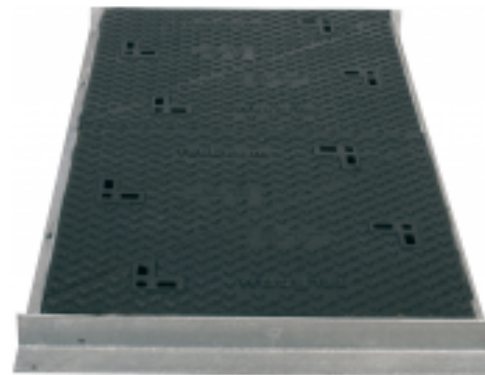
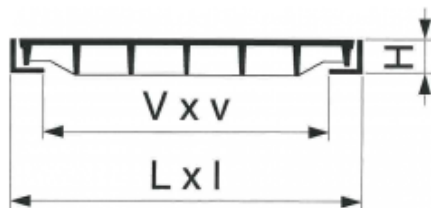

**6135**

Classe  
Klasse **D 400**

Rupture  
Bruchlast **400 kN**

REF.	V x v	L x l	H	Couvercles Deckeln Coperchi	kg
<b>6135-75x75</b>	750x750	910x910	130	1	119
<b>6135-150x75</b>	1500x750	1660x910	130	2	218
<b>6135-225x75</b>	2250x750	2410x910	130	3	320

**Battue simple**

Couvercles triangulés  
Modèle carrossable - 16 t  
Pour trafic lent

**Einfacherverschluss**

Dreieckige Deckel  
Befahrbares Modell - 16 t  
Für langsamen Verkehr

**Chiusura semplice**

Coperchi triangulati  
Modello carrozzabile - 16 t  
Per traffico lento

N.B. Verrouillage en option, clé no 9140 OTCI  
Schraubenverschluss auf Verlangen, Schlüssel no 9140 OTCI  
Chiusura a vite a richiesta, chiave no 9140 OTCI

Modifications réservées - Änderungen vorbehalten - Modifiche riservate

v1.0.3



Trappes mixtes

Kombinierte Schachtabdeckungen

Trappe miste

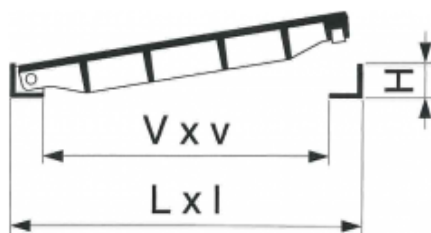

**Articulé, verrouillé**

Cadre acier galvanisé à chaud  
 Patins anti-bruit  
 Sécurité anti-retour à 90°

**Gelenkt, verriegelt**

Rahmen aus feuerverzinktem Stahl  
 Geräuschkämpfende Kufen  
 90° Rückschlagsicherung

**A cerniera, bloccato**

Telaio in acciaio zincato a caldo  
 Scivoli antirumore  
 Dispositivo di sicurezza antiritorno a 90°



**6145**

Classe  
 Klasse **C 250**

Rupture  
 Bruchlast **250 kN**

REF.	V x v	L x l	H	Couvercles Deckeln Coperchi	kg
6145-53x39-V	527x389	647x509	60	1	41
6145-116x39-V	1161x389	1281x509	60	2	77
6145-88x53-V	884x527	1004x647	60	2	75
6145-138x53-V	1381x527	1501x647	60	3	108
6145-188x53-V	1876x527	1996x647	60	4	142
6145-116x88-V	1161x884	1281x1004	60	2	179
6145-180x88-V	1795x884	1915x1004	60	3	264
6145-243x88-V	2429x884	2549x1004	60	4	347
6145-306x88-V	3062x884	3182x1004	60	5	431

N.B. Clé N° 9140-OTCI  
 Schlüssel Nr. 9140-OTCI  
 Chiave Nr. 9140-OTCI

Modifications réservées - Änderungen vorbehalten - Modifiche riservate

v1.0.3



Plaques pour caniveaux

Kanalabdeckplatten

Placche di canaletti

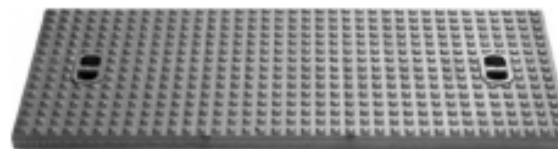

Classe  
Klasse **C 250**

Norme  
Norm **EN 124**

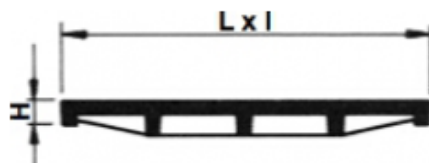

**Modèle carrossable**

Pour trafic lent

**Bafahrbares Modell**

Für langsamen Verkehr

**Modello Carrozzabile**

Per traffico lento

REF.	Vide du caniveau	L	l	H	kg
571-2	150	750	250	27	20
571-3	200	750	300	27	24
571-4	300	750	400	27	32
571-5	400	750	500	27	40
571-6	500	750	600	27	53
571-7	600	750	700	27	57

N.B. Cadre REF. 992 sur demande  
Rahmen REF. 992 auf Verlangen  
Telaio REF. 992 a richiesta

Modifications réservées - Änderungen vorbehalten - Modifiche riservate

v1.0.3



# 16

---

**Couvercle pour borne hydrant - Capes - Siphons  
Coudes - Planelles - Cadres - Clés - Poignées  
Anneaux et cadres en béton - Grilles d'arbres - Banc**

---

**Abdeckung für Hydranten - Strassenkappen  
Abläufe - Tauchbogen - Bodenplatten - Rahmen - Schlüssel - Griffe  
Betonringe und rahmen - Baumschutzroste - Bank**

---

**Coperchio per colonne d'idrante - Cappe - Sifoni  
Curve - Placche - Telai - Chiavi e maniglie  
Anelli e telai in calcestruzzo - Griglie per alberi - Banco**

---



Cape pour vanne

Strassenkappe für Schieber

Chiusino per saracinesca



**320**

Classe  
Klasse **B 125**

Rupture  
Bruchlast **125 kN**

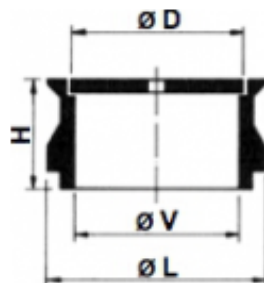

REF.	Ø L	Ø D	Ø V	H	kg
320-1	230	190	175	115	14

**Modèle carrossable - 5 t**

Inscriptions sur demande

**Befahrbares Modell - 5 t**

Aufschriften auf Anfrage

**Modello carrozzabile - 5 t**

A richiesta con iscrizioni

Modifications réservées - Änderungen vorbehalten - Modifiche riservate

v1.0.3



Cape pour vanne

Strassenkappe für Schieber

Chiusino per saracinesca



**321**

Classe  
Klasse **B 125**

Rupture  
Bruchlast **125 kN**

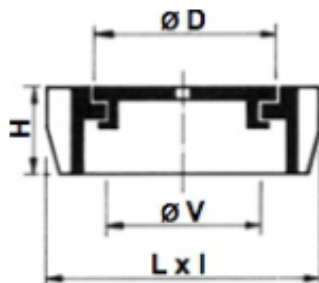

REF.	L x l	Ø D	Ø V	H	kg
321-1	320x260	230	190	100	18

**Modèle carrossable - 5 t**

Inscriptions sur demande

**Befahrbares Modell - 5 t**

Aufschriften auf Anfrage

**Modello carrozzabile - 5 t**

A richiesta con iscrizioni

Modifications réservées - Änderungen vorbehalten - Modifiche riservate

v1.0.3



**322**

Cape pour vanne

Strassenkappe für Schieber

Chiusino per saracinesca

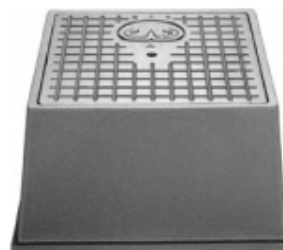
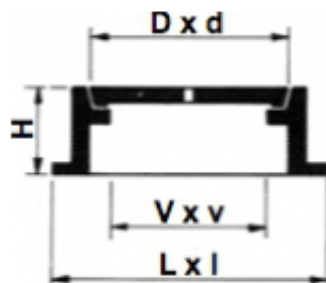
Classe  
Klasse**B 125**Rupture  
Bruchlast**125 kN**

REF.	L x l	D x d	V x v	H	kg
322-1	400x400	330x330	300x300	205	42

**Modèle carrossable - 5 t**

Inscriptions sur demande

**Befahrbares Modell - 5 t**

Aufschriften auf Anfrage

**Modello carrozzabile - 5 t**

A richiesta con iscrizioni

Modifications réservées - Änderungen vorbehalten - Modifiche riservate

v1.0.3



Siphons-cloches carrés

Quadratische Bodenabläufe

Botole a forma quadrata



**800**

Classe  
Klasse **A 15**

Rupture  
Bruchlast **25 kN**

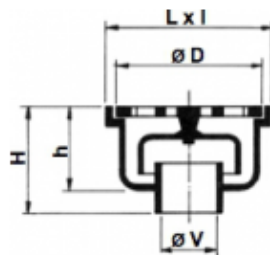

**Inodore**  
Modèle léger - 1 t

**Geruchverschluss**  
Leichtes Modell - 1 t

**Inodore**  
Modello leggero - 1 t

REF.	L x l	Ø D	Ø V	H	h	kg
800-0	145x145	110	32	115	95	3.0
800-0-E	145x145	110	32	115	95	3.0
800-1	165x165	110	40	120	95	4.0
800-1-E	165x165	110	40	120	95	4.0
800-2	190x190	160	50	140	110	6.5
800-2-E	190x190	160	50	140	110	6.5
800-3	245x245	200	75	150	125	10.5
800-3-E	245x245	200	75	150	125	10.5
800-4	295x295	245	90	175	140	19
800-4-E	295x295	245	90	175	140	19

E = Thermolaqué  
Emailliert  
Smaltato

Modifications réservées - Änderungen vorbehalten - Modifiche riservate

v1.0.3



**805**

Siphons-cloches ronds

Runde Bodenabläufe

Botole a forma rondata



Classe  
Klasse

**A 15**

Rupture  
Bruchlast

**25 kN**

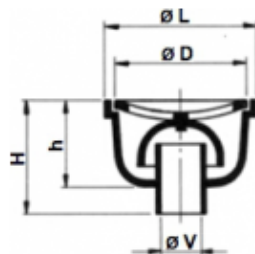

**Inodore**  
Modèle léger - 1 t

**Geruchverschluss**  
Leichtes Modell - 1 t

**Inodore**  
Modello leggero - 1 t

REF.	Ø L	Ø D	Ø V	H	h	kg
805-0	130	115	30	115	90	2.5
805-0-E	130	115	30	115	90	2.5
805-1	145	120	40	120	90	4.0
805-1-E	145	120	40	120	90	4.0
805-2	180	160	50	140	110	5.0
805-2-E	180	160	50	140	110	5.0
805-3	275	235	80	200	150	17.5
805-3-E	275	235	80	200	150	17.5

E = Thermolaqué  
Emailliert  
Smaltato

Modifications réservées - Änderungen vorbehalten - Modifiche riservate

v1.0.3



Siphon de cour

Bodenablauf

Botolo



**786**

Classe  
Klasse **B 125**

Rupture  
Bruchlast **125 kN**

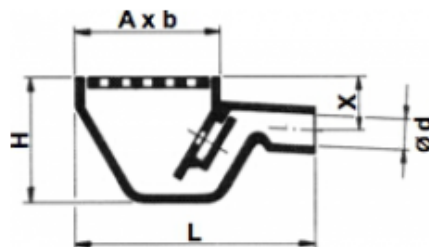

REF.	A x b	L	Ø d	X	H	kg
786-1	240x170	400	80	100	210	15

**Inodore**

Modèle carrossable - 5 t  
Avec ouverture de nettoyage

**Geruchverschluss**

Befahrbares Modell - 5 t  
Mit Reinigungsöffnung

**Inodore**

Modello carrozzabile - 5 t  
Con apertura di polimento

Modifications réservées - Änderungen vorbehalten - Modifiche riservate

v1.0.3



**787**

Siphons de cour

Bodenabläufe

Botole



Classe  
Klasse **B 125**

Rupture  
Bruchlast **125 kN**

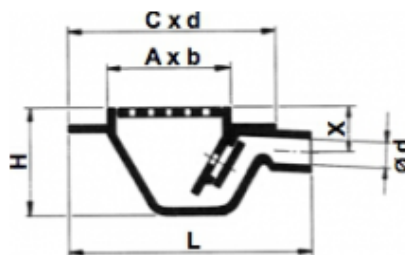

REF.	C x d	A x b	L	Ø d	X	H	kg
787-1	390x330	240x170	480	80	100	210	22
787-2	540x440	340x240	620	100	150	300	51

Inodore

Modèle carrossable - 5 t  
Avec ouverture de nettoyage

Geruchverschluss

Befahrbares Modell - 5 t  
Mit Reinigungsöffnung

Inodore

Modello carrozzabile - 5 t  
Con apertura di polimento

Modifications réservées - Änderungen vorbehalten - Modifiche riservate

v1.0.3



Capas pour vannes

Strassenkappen für Schieber

Cappe di paratoie

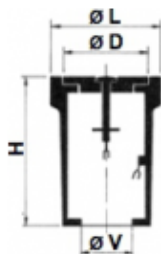

**851**

Classe  
Klasse **C 250**

Rupture  
Bruchlast **250 kN**

REF.	Ø L	Ø D	Ø V	H	kg
851-1	160	120	85	300	11
851-2	210	175	140	310	20
851-3	240	195	160	350	32

**Modèle carrossable - 10 t**

Couvercles neutres ou avec inscription "EAU" ou "GAZ"

**Befahrbares Modell - 10 t**

Neutrale Deckel oder mit Aufschrift "WASSER" oder "GAS"

**Modello carrozzabile - 10 t**

Coperchi neutri o con iscrizione "ACQUA" o "GAS"

Modifications réservées - Änderungen vorbehalten - Modifiche riservate

v1.0.3



Cape réglable

Verstellbare Strassenkappe

Cappa regolabile



**855**

Classe  
Klasse **C 250**

Rupture  
Bruchlast **250 kN**

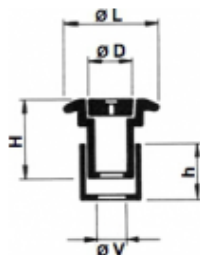

REF.	Ø L	Ø D	Ø V	H	h	kg
855-1	250	148	110	240	180	19

**Modèle carrossable - 10 t**

Couvercles neutres ou avec inscription "EAU" ou "GAZ"

**Befahrbares Modell - 10 t**

Neutrale Deckel oder mit Aufschrift "WASSER" oder "GAS"

**Modello carrozzabile - 10 t**

Coperchi neutri o con iscrizione "ACQUA" o "GAS"

N.B. Informations complémentaires au chapitre 18.42  
Zusätzliche Informationen in Kapitel 18.42  
Informazioni complementari in capitolo 18.42

Modifications réservées - Änderungen vorbehalten - Modifiche riservate

v1.0.3



Coudes plongeurs

Tauchbogen

Curve per sifoni

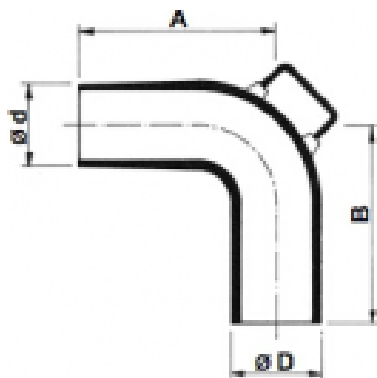

REF.	Ø tuyau Ø Rohr Ø tubo	Ø D	Ø d	A	B	kg
900-80	100	100	90	255	240	6
900-100	120	120	100	270	230	8
900-125	150	150	135	290	270	11
900-150	180	180	165	305	280	13
900-175	200	200	185	320	280	21

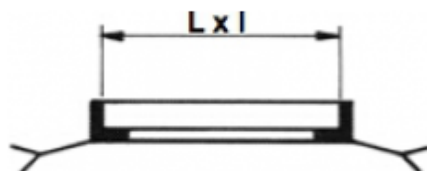

.....  
Cadres en fer cornière.....  
Eisenrahmen.....  
Telai in ferro ad angolo

REF.	Largeur de la grille Breite des Gitters Larghezza della griglia	L
991-1	150	*
991-2	200	*
991-3	250	*
991-4	300	*
991-5	350	*
991-6	400	*
991-8	450	*
991-9	500	*
991-10	600	*

\* = La longueur L du cadre s'indique en cm après la REF. 991-3-L  
Die Breite L des Rahmens wird in cm nach der REF. Nr. 991-3-L angegeben  
La larghezza L del telaio viene indicata in cm dopo la REF. 991-3-L

Modifications réservées - Änderungen vorbehalten - Modifiche riservate

v1.0.3



.....  
 .....  
 Cadres en fer cornière  
 .....  
 .....

Eisenrahmen  
 .....  
 .....

Telai in ferro ad angolo  
 .....  
 .....

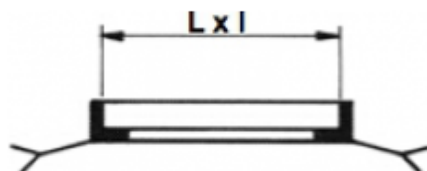

REF.	Largeur de la grille Breite des Gitters Larghezza della griglia	L
992-1	200	*
992-2	250	*
992-3	300	*
992-4	350	*
992-5	400	*
992-6	450	*
992-7	480	*
992-8	500	*
992-9	600	*
992-10	700	*

\* = La longueur L du cadre s'indique en cm après la REF. 992-3-L  
 Die Breite L des Rahmens wird in cm nach der REF. Nr. 992-3-L angegeben  
 La larghezza L del telaio viene indicata in cm dopo la REF. 992-3-L

Modifications réservées - Änderungen vorbehalten - Modifiche riservate

v1.0.3



Poignée

Griff

Maniglia



**9110**

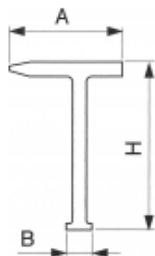

REF.	A	H	B	kg
9110	130	195	30	0.5

Pour les couvercles avec trou

Für Deckel mit Loch

Per coperchi con foro



Poignée

Griff

Maniglia



**9111**

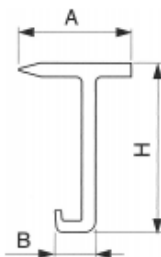

REF.	A	H	B	kg
9111	130	195	45	0.4

Pour les couvercles avec barrette

Für Deckel mit Halter

Per coperchi con maniglia

Modifications réservées - Änderungen vorbehalten - Modifiche riservate

v1.0.3



 **9112**

Clé

Schlüssel

Chiave

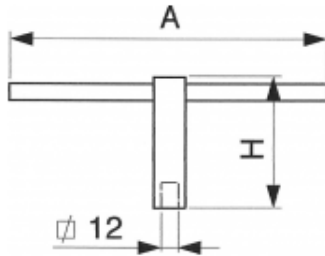

REF.	A	H	kg
9112	250	100	0.5

Pour les fermetures à verrou carré intérieur de 12 mm

Für Riegelverschlüsse mit Innenvierkant 12 mm

Per chiusure a chiavistello quadrato di 12 mm

Modifications réservées - Änderungen vorbehalten - Modifiche riservate

v1.0.3



Clé

Schlüssel

Chiave

**9113**

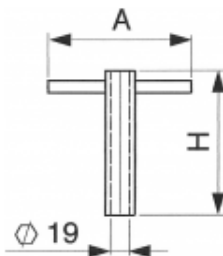
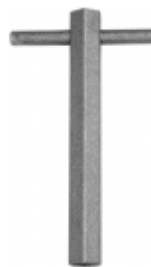

REF.	A	H	kg
9113	120	120	0.2

Pour les fermetures à vis, 6 pans de 19 mm

Für Schraubenverschlüsse mit Sechskant 19 mm

Per chiusure a viti esagonali con teste di 19 mm

Modifications réservées - Änderungen vorbehalten - Modifiche riservate

v1.0.3



Poignée

Griff

Maniglia



**9114**

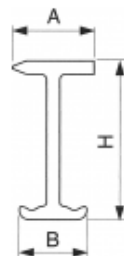

REF.	A	H	B	kg
9114	100	195	60	0.4

Pour les couvercles avec boîte

Für Deckel mit Gehäuse

Per coperchi con fori per maniglia

Modifications réservées - Änderungen vorbehalten - Modifiche riservate

v1.0.3



**9115**

Poignée

Griff

Maniglia

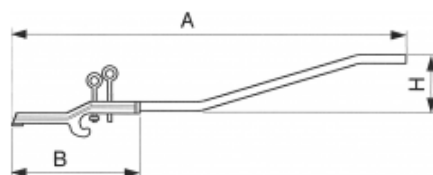

REF.	A	H	B	kg
9115	1060	420	310	4.4

Pour regards ERMATIC

Für ERMATIC-Abdeckungen

Per chiusini ERMATIC

Modifications réservées - Änderungen vorbehalten - Modifiche riservate

v1.0.3



**9140**

Clé

Schlüssel

Maniglia

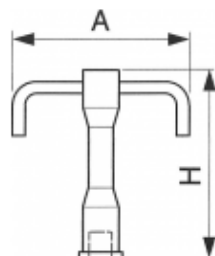

REF.	A	H	kg
9140-OTCI	155	160	0.6

Pour verrouillage de sécurité

Für Sicherheitsverriegelung

Per chiusura a chiavistello di sicurezza

Modifications réservées - Änderungen vorbehalten - Modifiche riservate

v1.0.3



**9141**

Clé

Schlüssel

Maniglia

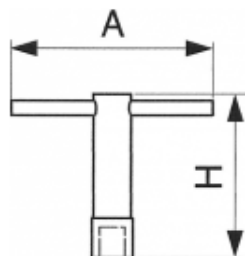

REF.	A	H	kg
9141-OTCN	140	110	0.5

Pour verrouillage de sécurité

Für Sicherheitsverriegelung

Per chiusura a chiavistello di sicurezza

Modifications réservées - Änderungen vorbehalten - Modifiche riservate

v1.0.3



**9142**

Clé

Schlüssel

Maniglia

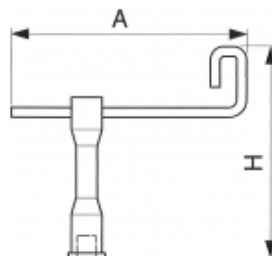

REF.	A	H	kg
9142-TI	240	205	0.7

Pour verrouillage de sécurité

Für Sicherheitsverriegelung

Per chiusura a chiavistello di sicurezza

Modifications réservées - Änderungen vorbehalten - Modifiche riservate

v1.0.3



 **9143**

Clé

Schlüssel

Maniglia

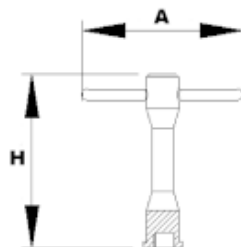
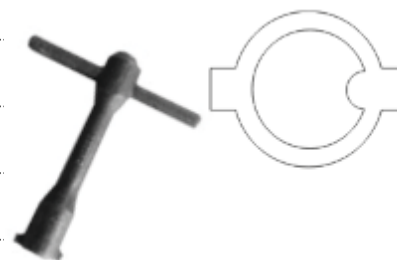

REF.	A	H	kg
9143-MTV	150	162	0.7

Pour verrouillage et manipulation

Zum Sperren und Manipulieren

Per il bloccaggio e la movimentazione

Modifications réservées - Änderungen vorbehalten - Modifiche riservate

v1.0.3



**9145**

Clé

Schlüssel

Maniglia

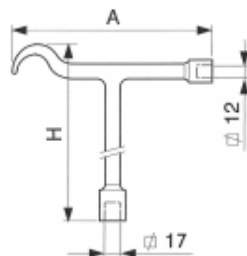

REF.	A	H	kg
9145	240	350	1.0

Pour les fermetures à vis, carré de 17 mm

Für Schraubenverschlüsse mit Vierkant 17 mm

Per chiusure a viti con teste quadrate di 17 mm

Modifications réservées - Änderungen vorbehalten - Modifiche riservate

v1.0.3



 **9150**

Poignée

Griff

Maniglia



REF.	A	H	kg
9150	170	800	1.5

Pour grilles de route à blocage rapide

Für Strassenroste mit Schnellarretierung

Per griglie a bloccaggio rapido

Modifications réservées - Änderungen vorbehalten - Modifiche riservate

v1.0.3





Cadre d'adaptation en béton

Einpassrahmen aus Beton

Telaio d'adattamento in cemento

**9191**

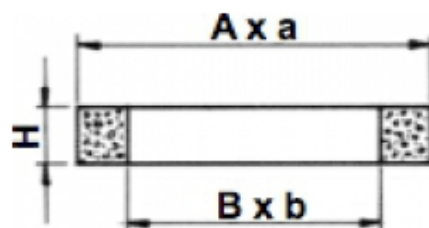
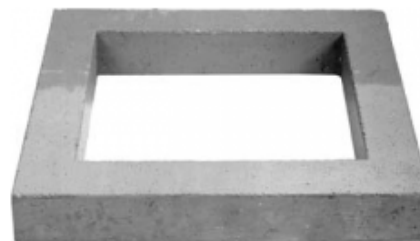

REF.	Ø D	B x b	H	kg
9191-12	780x645	560x425	100	45

N.B Pour grille 2152-12, 2154-12  
 Für Gitter 2152-12, 2154-12  
 Per griglia 2152-12, 2154-12

Modifications réservées - Änderungen vorbehalten - Modifiche riservate

v1.0.3



.....  
**Cadre d'adaptation en béton**  
 .....

.....  
**Einpassrahmen aus Beton**  
 .....

.....  
**Telaio d'adattamento in cemento**  
 .....

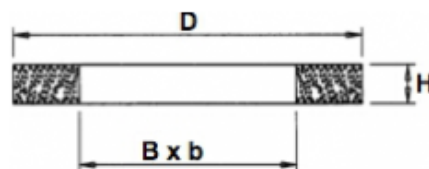

REF.	Ø D	B x b	H	kg
9192-12	900	560x425	100	64

N.B. Pour grille 2152-12, 2154-12  
 Für Gitter 2152-12, 2154-12  
 Per griglia 2152-12, 2154-12

Modifications réservées - Änderungen vorbehalten - Modifiche riservate

v1.0.3



Banc de jardin

Gartenbank

Banco di giardino



**9550**

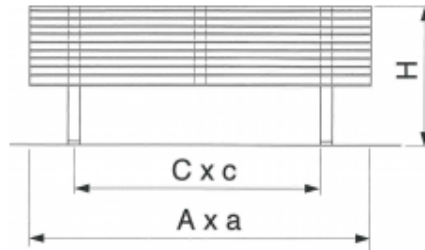

REF.	A x a	C x c	H	kg
9550-17	1700x730	1300x560	700	64

Bois iroko avec traitement xylophène

Iroko Holz mit Xylophen-Behandlung

Legname iroko con trattamento xylofeno

Modifications réservées - Änderungen vorbehalten - Modifiche riservate

v1.0.3



# 18

---

**Notices d'emploi et de pose**

---

**Gebrauchs- und Einbauanweisungen**

---

**Istruzioni d'uso e posa**

---



# 18

---

**Bétonnage des couvercles à remplissage (18.11)**

**Pose et entretien des regards inodores (18.21)**

**Pose et entretien des regards étanches à l'eau (18.22)**

**Pose et remise à niveau des regards et grilles réglables "SELFLEVEL"**

**REF. : 1150 – 1550 – 1555 (18.41)**

**Pose et remise à niveau des capes réglables "SELFLEVEL"**

**REF. : 855 (18.42)**

**Pose et emploi des regards "ERMATIC"**

**REF. : 3124 – 3125 – 3250 – 3251 (18.61)**

**Pose et emploi des regards "ERMATIC"**

**REF. : 3261 – 3270 – 3271 – 3280 – 3281 – 3290 - 3291 (18.62)**

**Pose et entretien du caniveau et des grilles "SLOT DRAIN"**

**REF. : 8200 - 2101 (18.71)**

---



## Bétonnage des couvercles à remplissage

### PREPARATION

- Toutes les surfaces en contact avec le béton doivent être dépoussiérées et dégraissées.
- Les ouvertures (trous pour clé, trous de ventilation) doivent être provisoirement bouchées.

### QUALITE DE BETON

- Béton normal : CP 400 avec sable silicieux proprement lavé dans une granulométrie de 0-8 mm ou 0-16 mm selon les courbes Fuller ou EMPA. Humidité : "Terre humide".
- Béton noir : CP 350 avec sable silicieux proprement lavé dans une granulométrie de 0-8 mm ou 0-16 mm selon les courbes Fuller ou EMPA avec adjonction de 5 kg d'oxyde de fer par m<sup>3</sup> de béton. Humidité : "Terre humide".
- Couche d'usure : adjonction de Lonsicar dans la proportion de 12:1.

### BETONNAGE

- Remplir le couvercle avec du béton normal ou du béton noir.
- Placer un cadre de rehausse de 3 cm de hauteur.
- Remplir avec la couche d'usure.
- Vibrer le tout à haute fréquence.
- Egaliser à la taloche tout en évitant une surface de béton lisse.

### SECHAGE

- Recouvrir le couvercle d'une feuille de plastique et l'humidifier quotidiennement durant environ 10 jours.
- Temps de prise : 18 jours pour béton normal, 28 jours pour béton noir



## Pose et entretien des regards inodores

### POSE

- Dans la feuillure du tuyau en béton ou dans béton coulé sur place.
- Remplir la rainure du cadre de liquide, de graisse ou d'un joint compribande.

### ENTRETIEN

- S'assurer régulièrement que la rainure du cadre soit toujours remplie.

### RECOMMANDATION

- Sur des plans inclinés ou dans des intérieurs, remplir la rainure du cadre soit de graisse, soit de préférence d'un joint compribande.



## Pose et entretien des regards étanches à l'eau

### POSE

- Avant de procéder au bétonnage, vérifier si le joint néoprène n'est pas endommagé et parfaitement collé.
- Durant le bétonnage, le couvercle doit obligatoirement être verrouillé ou vissé avec le cadre.

### ENTRETIEN

- La surface d'assise du couvercle ainsi que le joint néoprène devraient être nettoyés et graissés une fois par année.
- Pour garantir l'étanchéité absolue des articles à fermeture étanche, la totalité des vis ou verrous doit être bloquée.



## Pose et remise à niveau des regards et grilles réglables "SELFLEVEL"

REF. : 1150 – 1550 – 1555

Les regards et grilles "SELFLEVEL", réglables au niveau de la chaussée, offrent une possibilité d'utilisation simple et économique lors de la pose et de la réfection des chaussées. Ces travaux ne s'effectuent qu'à l'aide d'outils de chantier (pics et pelles) sans qu'aucune opération mécanique ne soit nécessaire.

### 1. POSITION INITIALE DU REGARD

- Le niveau supérieur de la chambre doit se trouver au minimum à 200 mm du niveau de la planie.
- Placer l'anneau ou le cadre d'adaptation en béton sur l'orifice de la chambre.
- Poser le regard ou la grille dans l'anneau ou le cadre d'adaptation.

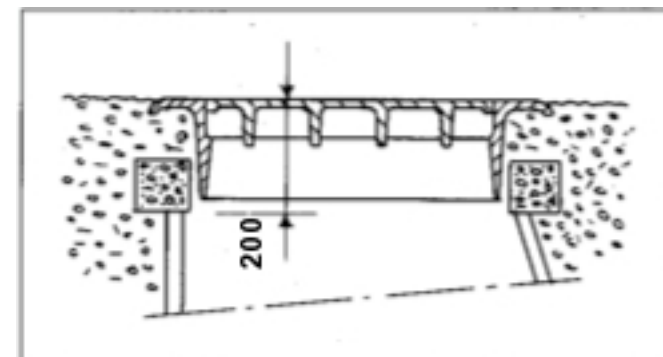

### 2. POSE DU REVETEMENT

- Boucher provisoirement toutes les ouvertures des regards et des grilles pour empêcher les infiltrations de bitume et de goudron.
- Pour faciliter l'enlèvement du bitume sur le regard saupoudrer celui-ci avec du sable.
- Pose du revêtement.

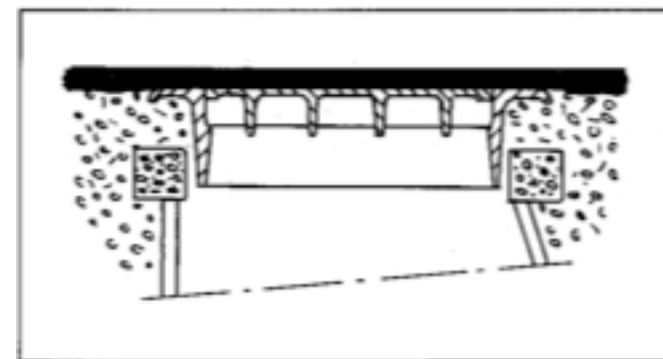

## Pose et remise à niveau des regards et grilles réglables "SELFLEVEL" REF. : 1150 – 1550 – 1555

### 3. PREPARATION POUR LA MISE A NIVEAU

- Enlever la couche d'enrobé se trouvant sur le couvercle et le cadre.
- Soulever légèrement au-dessus du niveau fini le regard ou la grille à l'aide d'un ou plusieurs pics.
- Bourrer l'enrobé sous la collerette du cadre de manière régulière et compacte.

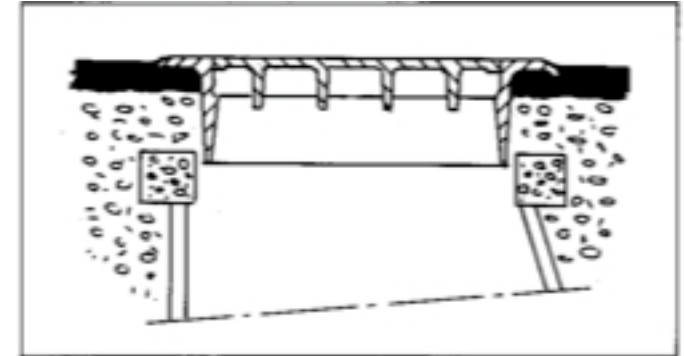

### 4. MISE A NIVEAU DEFINITIVE

- Avant le passage du compacteur, nettoyer à l'aide d'une brosse la surface du regard ou de la grille et s'assurer de la propreté des assises du cadre et du couvercle.
- Passer le compacteur sur le regard ou la grille en même temps que sur la chaussée pour obtenir son scellement et sa pose définitive.

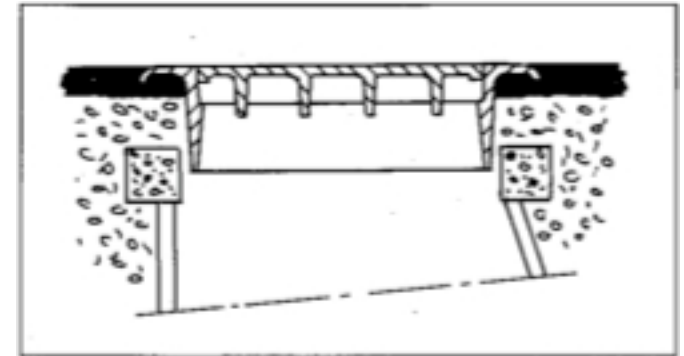

## Pose et remise à niveau des regards et grilles réglables “SELFLEVEL”

REF. : 1150 – 1550 – 1555

### 5. POSE D'UN NOUVEAU REVETEMENT D'USURE

- Dégrapper le cadre de l'enrobé de manière à libérer complètement le regard ou la grille de son scellement initial.
- Soulever légèrement l'ensemble de manière à s'assurer de son flottement dans l'anneau ou le cadre d'adaptation.
- Exécuter les opérations décrites aux points 2, 3 et 4 ci-dessus.

### 6. RENOUVELLEMENT DU TAPIS D'USURE PAR FRAISAGE

- Dégrapper le cadre de l'enrobé de manière à libérer complètement le regard ou la grille de son scellement initial.
- Retirer le regard ou la grille.
- Enlever provisoirement l'anneau ou le cadre d'adaptation pour l'opération de fraisage.
- Reposer le regard ou la grille sur l'orifice de la chambre.
- Fraiser l'ancien tapis d'usure.
- Exécuter les opérations décrites aux points 1, 2, 3 et 4 ci-dessus.



## Pose et remise à niveau des capes réglables "SELFLEVEL"

REF. : 855

Les capes réglables au niveau de la chaussée offrent une possibilité d'utilisation simple et économique lors de la pose et de la réfection des chaussées. Ces travaux ne s'effectuent qu'à l'aide d'outils de chantier (pics et pelles) sans qu'aucune opération mécanique ne soit nécessaire.

### 1. POSITION INITIALE DE LA CAPE

- Positionner l'ensemble de la cape de manière à ce que la surface supérieure de la partie réglable se trouve au maximum à 30 mm au-dessus du niveau de la planie.

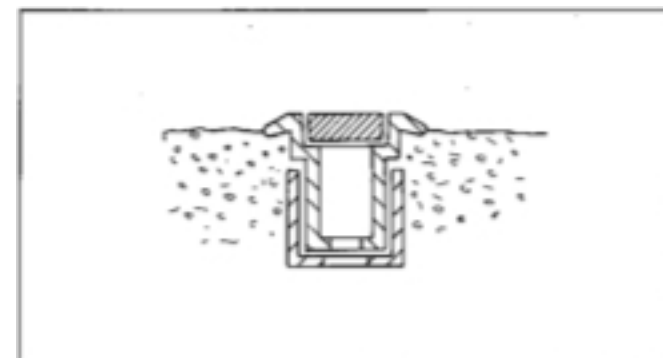

### 2. POSE DU REVETEMENT

- Pour faciliter l'enlèvement du bitume sur la cape saupoudrer celle-ci avec du sable.
- Pose du revêtement.

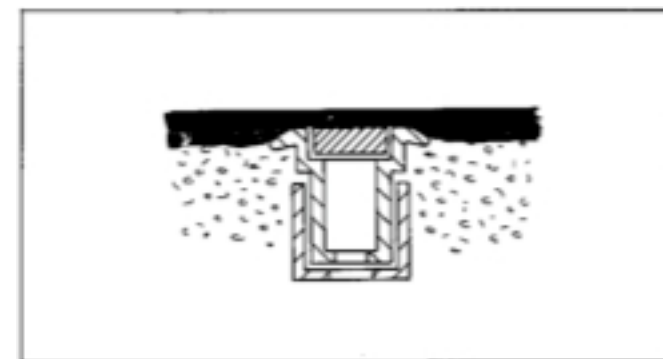

## Pose et remise à niveau des capes réglables "SELFLEVEL" REF. : 855

### 3. PREPARATION POUR LA MISE A NIVEAU

- Enlever la couche d'enrobé se trouvant sur la cape.
- Soulever la partie réglable au-dessus du niveau fini.
- Bourrer l'enrobé sous la collerette de la cape de manière régulière et compacte.

### 4. MISE A NIVEAU DEFINITIVE

- Avant le passage du compacteur, nettoyer à l'aide d'une brosse la surface de la cape.
- Passer le compacteur sur la cape en même temps que sur la chaussée pour obtenir son scellement et sa pose définitive.

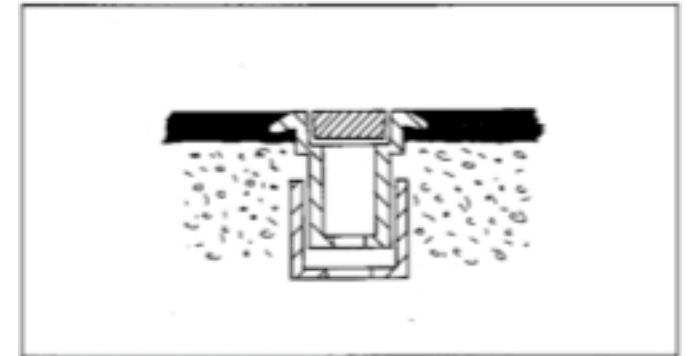
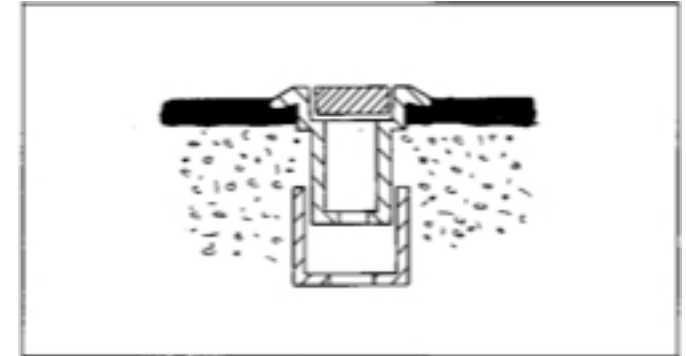

## Pose et remise à niveau des capes réglables “SELFLEVEL”

REF. : 855

### 5. POSE D'UN NOUVEAU REVETEMENT D'USURE

- Dégrapper la partie réglable de la cape de manière à la libérer complètement de son scellement initial.
- Soulever légèrement la partie réglable de manière à s'assurer de son flottement dans la partie fixe de la cape.
- Exécuter les opérations décrites aux points 2, 3 et 4 ci-dessus.

### 6. RENOUVELLEMENT DU TAPIS D'USURE PAR FRAISAGE

- Dégrapper la partie réglable de la cape de manière à la libérer complètement de son scellement initial.
- Enlever la partie réglable.
- Boucher provisoirement la partie fixe.
- Fraiser l'ancien tapis d'usure.
- Reposer la partie réglable.
- Exécuter les opérations décrites aux points 2, 3 et 4 ci-dessus.



## Pose et emploi des regards "ERMATIC"

REF. : 3124 – 3125 – 3250 – 3251

Les dispositifs de fermeture "ERMATIC" sont composés d'éléments usinés et assemblés suivant des tolérances strictes. Les cadres sont montés sur leurs couvercles respectifs de telle sorte que les assises usinées et graissées soient en contact continu, métal contre métal.

Mis en oeuvre suivant les règles de l'art en maintenant les tolérances données en usine, les dispositifs de fermeture "ERMATIC" conserveront leurs qualités spécifiques de :

- stabilité des couvercles
- étanchéité à l'eau et au gaz
- facilité de manipulation.

### 1. FEUILLURE D'ANCRAGE

**Pour tous les dispositifs de fermeture :**

- Préparer une feuillure d'ancrage ayant les dimensions suivantes :

**3124 - 3125**

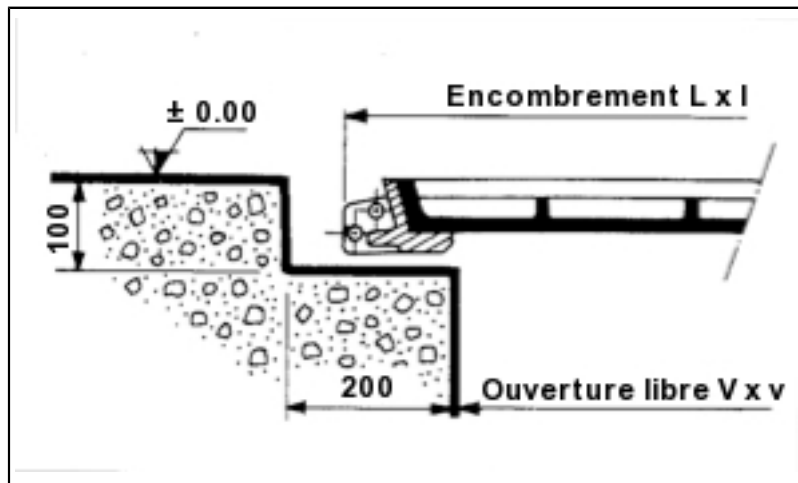

**3250 - 3251**

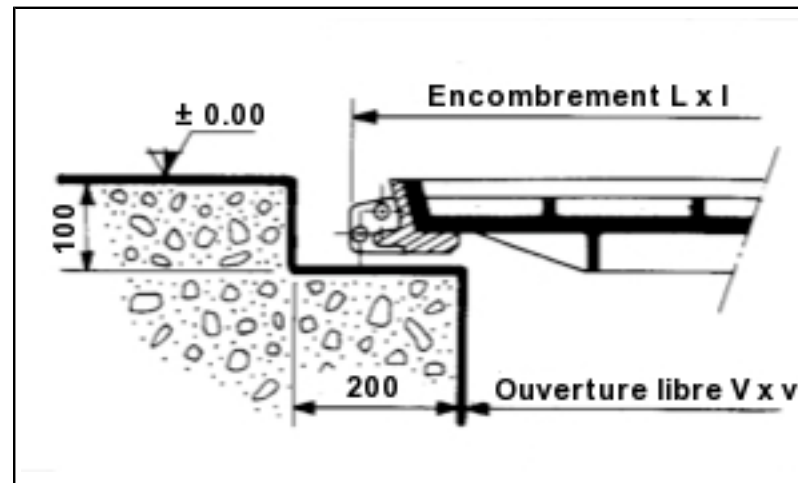

Modifications réservées - Änderungen vorbehalten - Modifiche riservate

v1.0.3

|| → b



## Pose et emploi des regards "ERMATIC"

REF. : 3124 - 3125 - 3250 - 3251

### Multiples à poutrelles :

- Prévoir en sus, au droit des boîtes d'extrémités des poutrelles, les réservations suivantes :

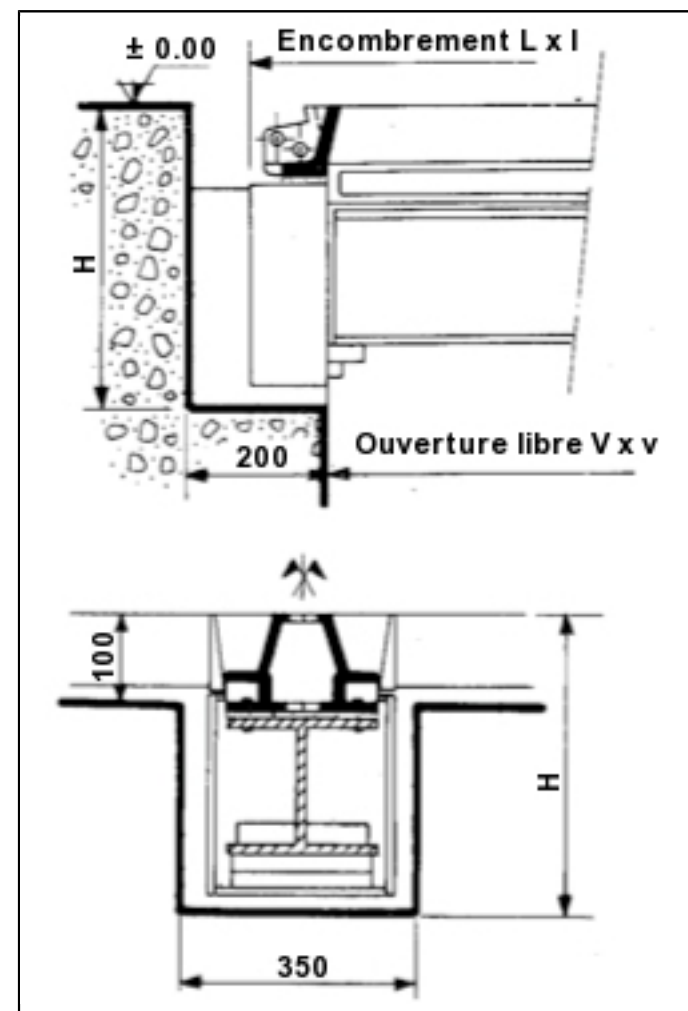
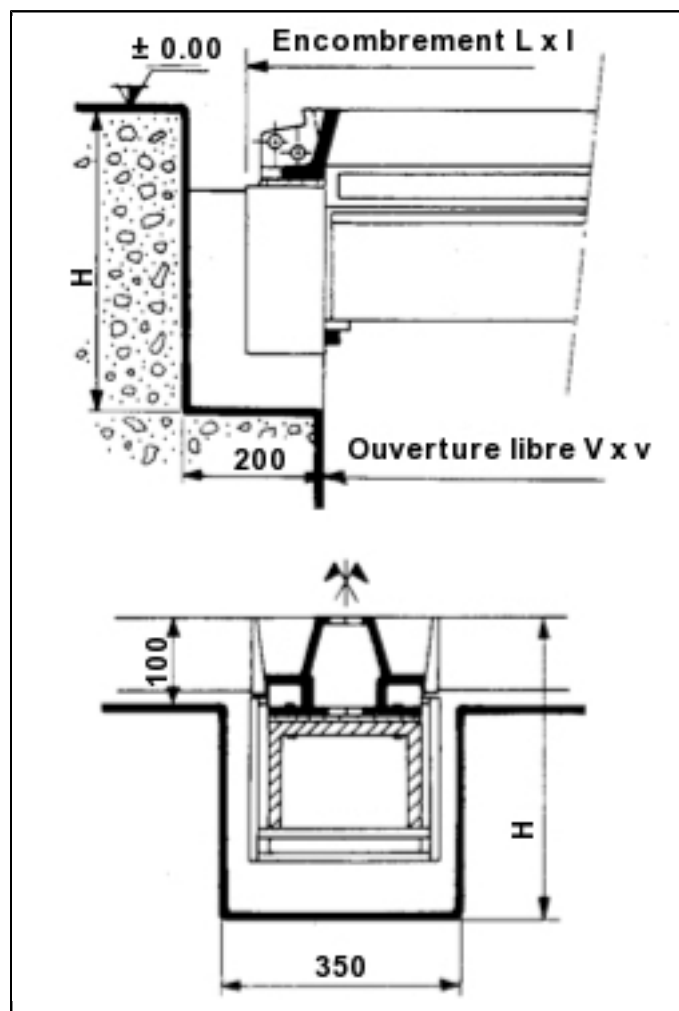

H : Se référer au plan de réservation.

Modifications réservées - Änderungen vorbehalten - Modifiche riservate

v1.0.3



**FASA**

CH - 1957 Ardon



+41 27 305 30 30



+41 27 305 30 40

www.fasa.ch

fontevoirie@fasa.ch

18.61.b

## Pose et emploi des regards "ERMATIC"

REF. : 3124 – 3125 – 3250 – 3251

### 2. POSE

(voir sens de pose ci-dessous, O = sens d'ouverture des couvercles)

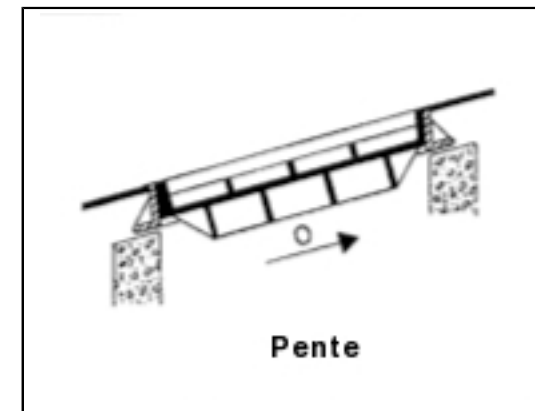
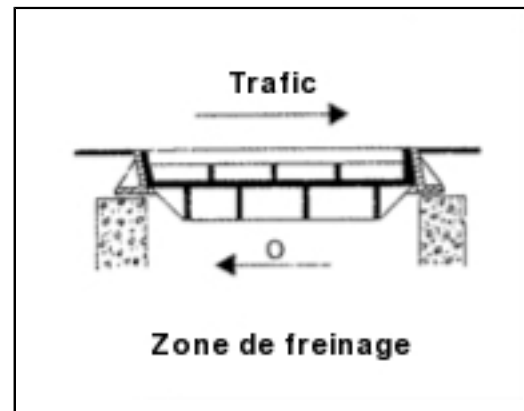
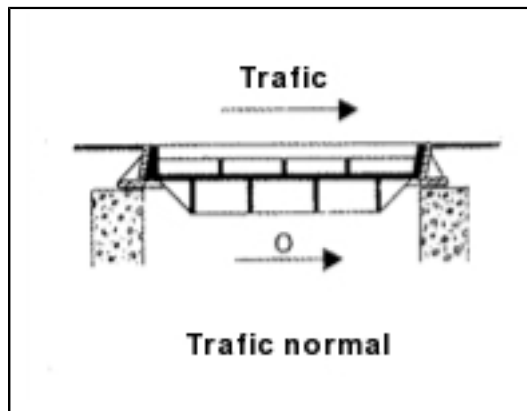

#### Dispositifs de fermeture à 1, 2, 3 couvercles :

- Ne pas couper les feuillards d'emballage qui fixent les couvercles sur le cadre.
- Centrer correctement le dispositif dans sa feuillure.
- Mettre à niveau le dispositif en insérant sous le cadre des cales métalliques.
- S'assurer de la continuité du contact périphérique entre cadre et couvercle. Au besoin rectifier le calage.



## Pose et emploi des regards "ERMATIC"

REF. : 3124 – 3125 – 3250 – 3251

### Dispositifs de fermeture de caniveaux, multiples à poutrelles :

- Mettre en place les éléments de cadre dans la feuillure d'ancrage en se référant au plan de repérage.
- Réaliser l'assemblage des différentes parties le composant par vissage des plaques d'appui correspondantes :
  - caniveaux avec piquages, retours ou réductions :
    - commencer l'installation en partant de ces points particuliers.
  - multiples à poutrelles :
    - contrôler la propreté des faces d'appui poutrelles/ boîtes d'extrémité,
    - placer les poutrelles,
    - vérifier si l'appui et l'emboîtement des poutrelles sont satisfaisants.

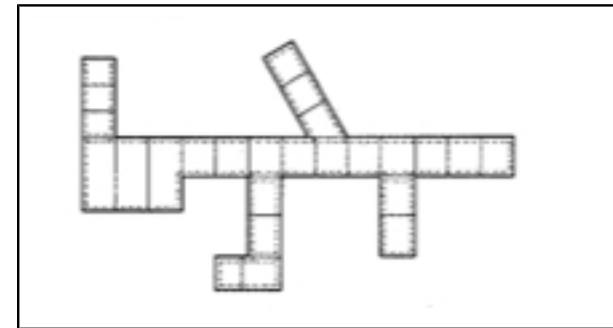

- Mettre à niveau le cadre en insérant sous celui-ci des cales métalliques.
- Effectuer un coffrage.
- Replacer les couvercles en se référant aux repères existants et s'assurer de leur stabilité et de la continuité du contact périphérique entre cadre et couvercles ; au besoin, rectifier le calage.
- Au besoin, mettre des serre-joints (4 par couvercles) (couvercle à verrouillage : serrer les vis).



## Pose et emploi des regards "ERMATIC"

REF. : 3124 – 3125 – 3250 – 3251

### 3. SCELLEMENT

- N'opérer le scellement qu'après mise en place des couvercles dans le cadre.
- Bourrer le béton sous le cadre jusqu'au refus ; remplir la feuillure par couches successives ; ne pas oublier d'effectuer un piquage du béton.
- Si le temps nécessaire à la prise d'un béton standard ne peut être assuré suivant les règles de l'art en raison du délai imposé pour la mise en service, l'emploi d'un produit de scellement à prise rapide est recommandé.

### 4. REMPLISSAGE DES COUVERCLES

Voir chapitre **18.11** "Bétonnage des couvercles à remplissage".

### 5. FINITION ET MISE EN SERVICE

- Attendre la prise complète du béton.
- Retirer le coffrage pour exécuter le mortier de finition.
- Couper les feuilards d'emballage.
- Si besoin est, nettoyer et graisser toutes les faces de contact du cadre et des couvercles.

### 6. ENTRETIEN

Avant livraison, toutes les assises usinées des couvercles et du cadre sont graissées et le dispositif reçoit une application de peinture à l'eau destinée à assurer une protection temporaire contre la corrosion. En cours de service, il est conseillé de repeindre à intervalles réguliers l'intérieur du dispositif et de nettoyer et graisser les assises après chaque manœuvre des couvercles.



## Pose et emploi des regards "ERMATIC"

REF. : 3261 – 3270 – 3271 – 3280 – 3281 – 3290 - 3291

Les dispositifs de fermeture "ERMATIC" sont composés d'éléments usinés et assemblés suivant des tolérances strictes. Les cadres sont montés sur leurs couvercles respectifs de telle sorte que les assises usinées et graissées soient en contact continu, métal contre métal.

Mis en oeuvre suivant les règles de l'art en maintenant les tolérances données en usine, les dispositifs de fermeture "ERMATIC" conserveront leurs qualités spécifiques de :

- stabilité des couvercles
- étanchéité à l'eau et au gaz
- facilité de manipulation.

### 1. FEUILLURE D'ANCRAGE

**Pour tous les dispositifs de fermeture :**

- Préparer une feuillure d'ancrage ayant les dimensions suivantes :

**3270 - 3280 - 3290**

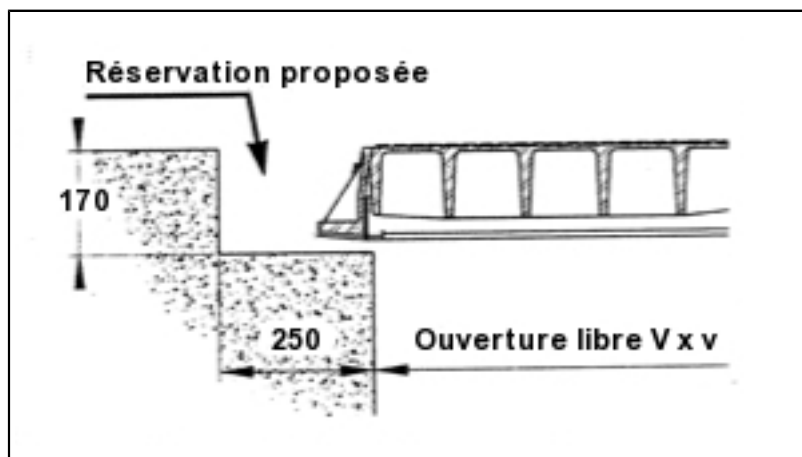

**3261 - 3271 - 3281 - 3291**

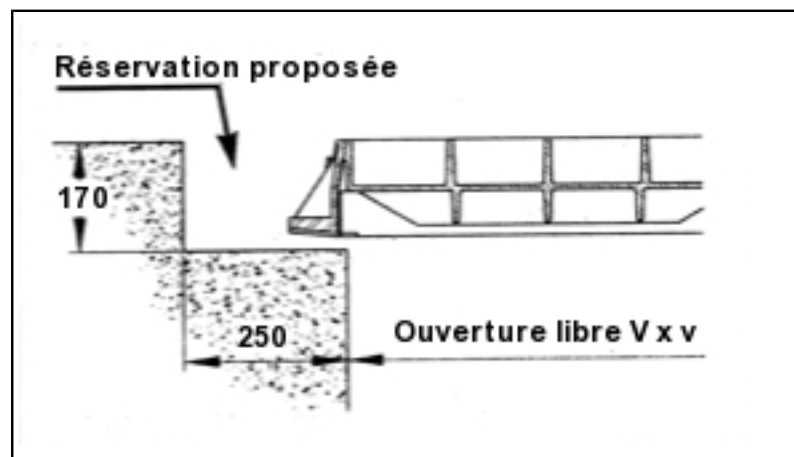

Modifications réservées - Änderungen vorbehalten - Modifiche riservate

v1.0.3

|| → b



## Pose et emploi des regards "ERMATIC"

REF. : 3261 – 3270 – 3271 – 3280 – 3281 – 3290 - 3291

### Multiples à poutrelles :

- Prévoir en sus, au droit des boîtes d'extrémités des poutrelles, les réservations suivantes :

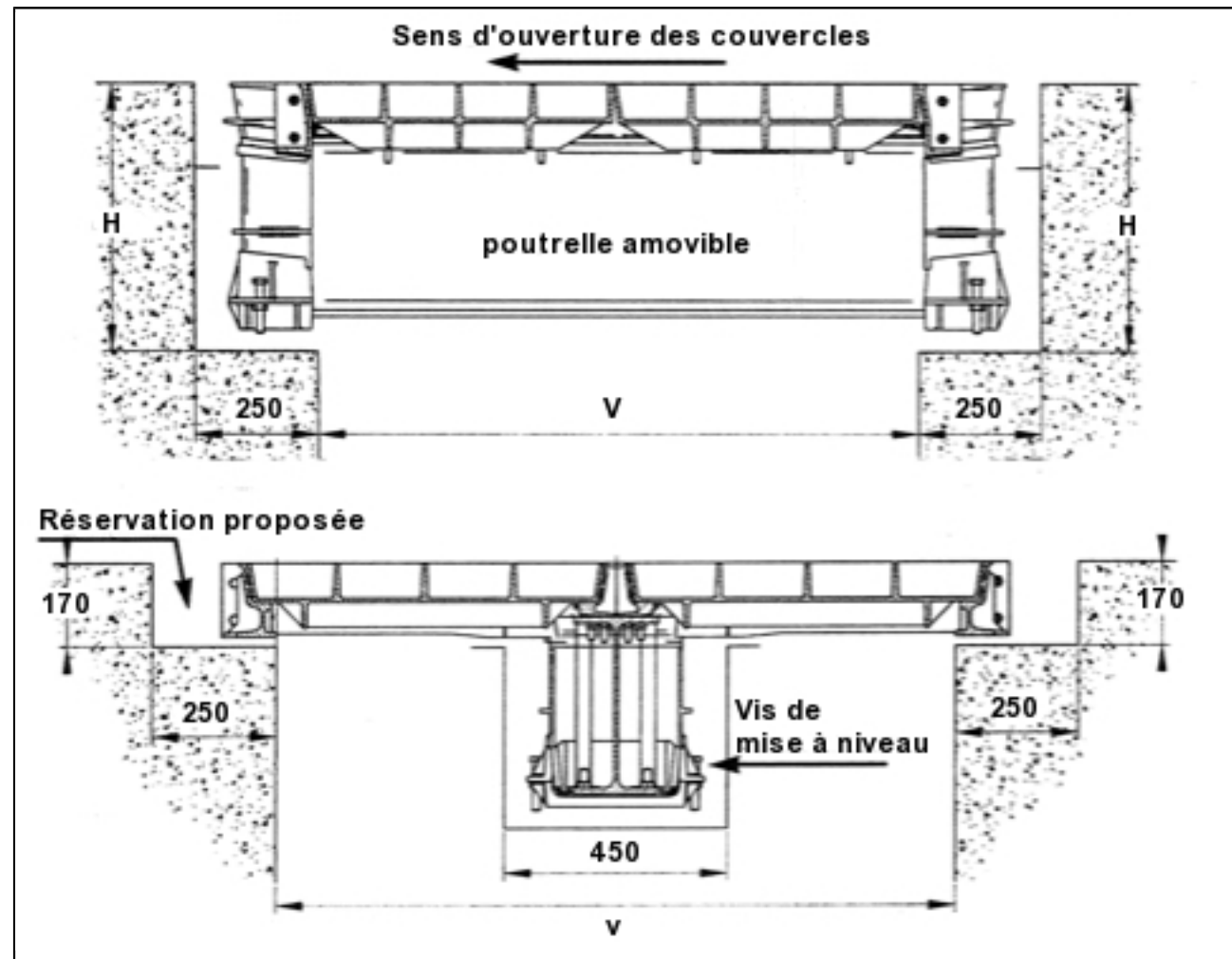

H : Se référer au plan de réservation.

Modifications réservées - Änderungen vorbehalten - Modifiche riservate

v1.0.3

|| → c



## Pose et emploi des regards "ERMATIC"

REF. : 3261 – 3270 – 3271 – 3280 – 3281 – 3290 - 3291

### 2. POSE

(voir sens de pose ci-dessous, O = sens d'ouverture des couvercles)

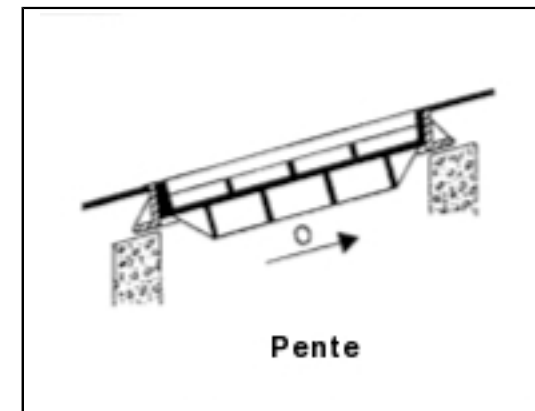
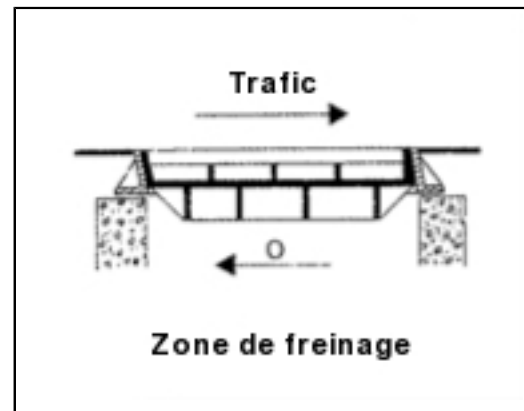
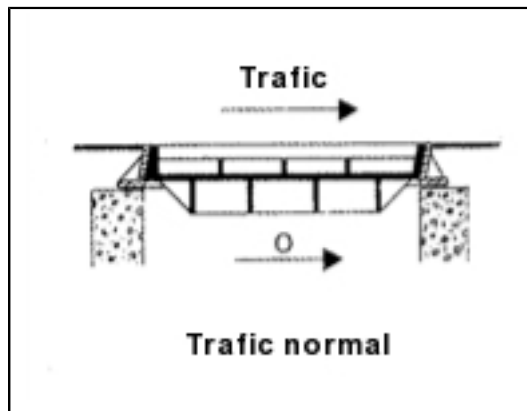

#### Dispositifs de fermeture à 1, 2, 3 couvercles :

- Ne pas couper les feuillards d'emballage qui fixent les couvercles sur le cadre.
- Centrer correctement le dispositif dans sa feuillure.
- Mettre à niveau le dispositif en insérant sous le cadre des cales métalliques.
- S'assurer de la continuité du contact périphérique entre cadre et couvercle. Au besoin rectifier le calage.



## Pose et emploi des regards "ERMATIC"

REF. : 3261 – 3270 – 3271 – 3280 – 3281 – 3290 - 3291

### Dispositifs de fermeture de caniveaux, multiples à poutrelles :

- Mettre en place les éléments de cadre dans la feuillure d'ancrage en se référant au plan de repérage.
- Réaliser l'assemblage des différentes parties le composant par vissage des plaques d'appui correspondantes :
  - caniveaux avec piquages, retours ou réductions :
    - commencer l'installation en partant de ces points particuliers.
  - multiples à poutrelles :
    - contrôler la propreté des faces d'appui poutrelles/ boîtes d'extrémité,
    - placer les poutrelles,
    - vérifier si l'appui et l'emboîtement des poutrelles sont satisfaisants.

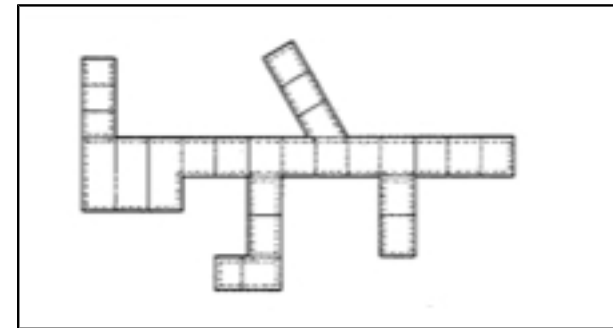

- Mettre à niveau le cadre en insérant sous celui-ci des cales métalliques.
- Effectuer un coffrage.
- Replacer les couvercles en se référant aux repères existants et s'assurer de leur stabilité et de la continuité du contact périphérique entre cadre et couvercles ; au besoin, rectifier le calage.
- Au besoin, mettre des serre-joints (4 par couvercles) (couvercle à verrouillage : serrer les vis).



## Pose et emploi des regards "ERMATIC"

REF. : 3261 – 3270 – 3271 – 3280 – 3281 – 3290 - 3291

### 3. SCELLEMENT

- N'opérer le scellement qu'après mise en place des couvercles dans le cadre.
- Bourrer le béton sous le cadre jusqu'au refus ; remplir la feuillure par couches successives ; ne pas oublier d'effectuer un piquage du béton.
- Si le temps nécessaire à la prise d'un béton standard ne peut être assuré suivant les règles de l'art en raison du délai imposé pour la mise en service, l'emploi d'un produit de scellement à prise rapide est recommandé.

### 4. REMPLISSAGE DES COUVERCLES

Voir chapitre **18.11** "Bétonnage des couvercles à remplissage".

### 5. FINITION ET MISE EN SERVICE

- Attendre la prise complète du béton.
- Retirer le coffrage pour exécuter le mortier de finition.
- Couper les feuilards d'emballage.
- Si besoin est, nettoyer et graisser toutes les faces de contact du cadre et des couvercles.

### 6. ENTRETIEN

Avant livraison, toutes les assises usinées des couvercles et du cadre sont graissées et le dispositif reçoit une application de peinture à l'eau destinée à assurer une protection temporaire contre la corrosion. En cours de service, il est conseillé de repeindre à intervalles réguliers l'intérieur du dispositif et de nettoyer et graisser les assises après chaque manœuvre des couvercles.



# Pose et entretien du caniveau et des grilles "SLOT DRAIN"

REF. : 8200 - 2101

## 1. POSE DU CANIVEAU

- Après excavation de la fouille à la profondeur nécessaire et pose du tout-venant, mettre à niveau un lit de béton de 5 cm mini (CP 100/150) ayant une pente minimale pour l'écoulement d'eau.
- Après la prise du béton, poser chaque élément du caniveau et les emboîter les uns dans les autres.
- Assurer leur liaison définitive par un coulis de mortier à l'intérieur de la cavité prévue à cet effet entre chaque élément préfabriqué.
- Remblayer la fouille avec du tout-venant.
- Poser le revêtement final.

## 2. POSE DE LA GRILLE

- Mettre à la hauteur définitive le niveau supérieur de la chambre en béton.
- Poser sur la chambre le cadre d'adaptation spécifique à la grille.
- Poser la grille pour "SLOT DRAIN" avec les raccordements correspondants aux caniveaux à desservir.
- Raccorder le ou les caniveaux "SLOT DRAIN" dans le ou les embranchements de la grille.
- Bétonner complètement les parois extérieures de la grille de la base du cadre d'adaptation jusqu'à environ 5 cm du niveau fini.
- Remblayer la fouille avec du tout-venant en même temps que celle du caniveau.
- Poser le revêtement final.



## Pose et entretien du caniveau et des grilles "SLOT DRAIN"

REF. : 8200 - 2101

### 3. SCHEMA DE POSE

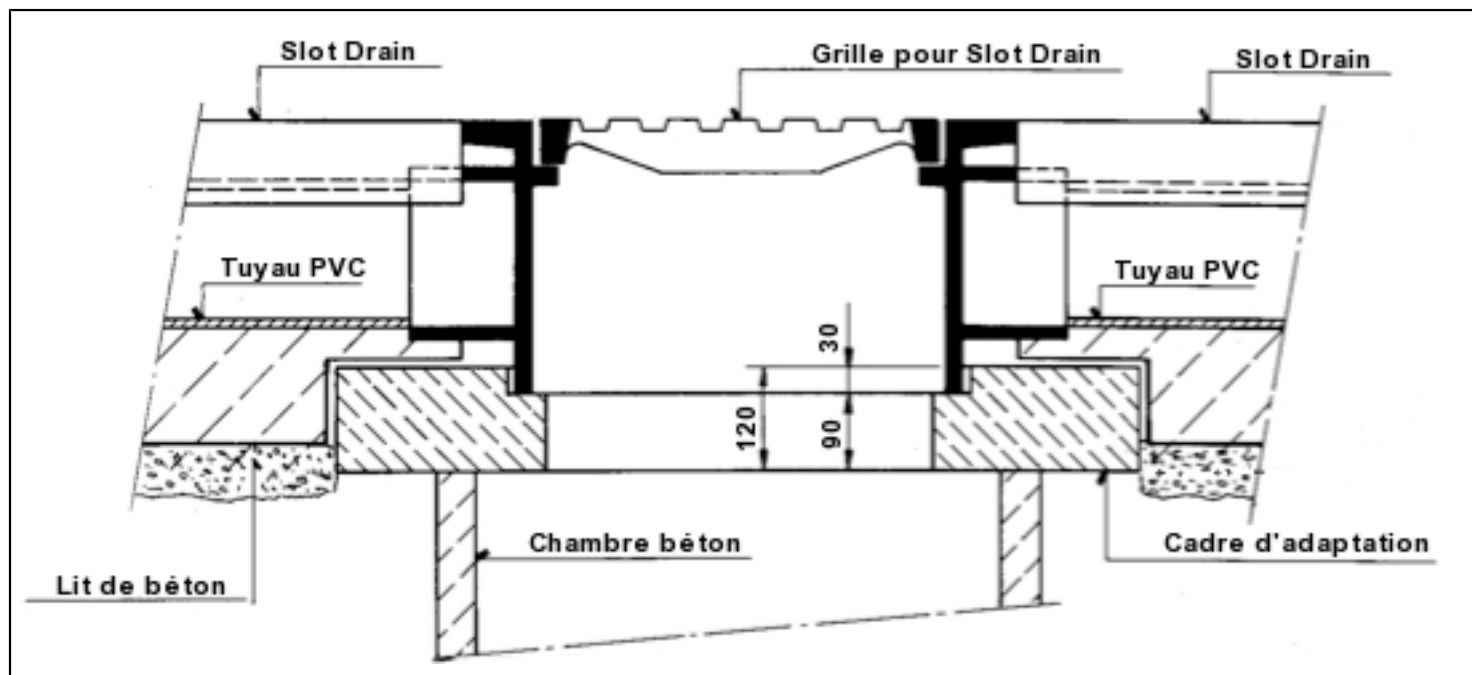

Modifications réservées - Änderungen vorbehalten - Modifiche riservate

v1.0.3



## Pose et entretien du caniveau et des grilles "SLOT DRAIN"

REF. : 8200 - 2101

Vue du "SLOT DRAIN"

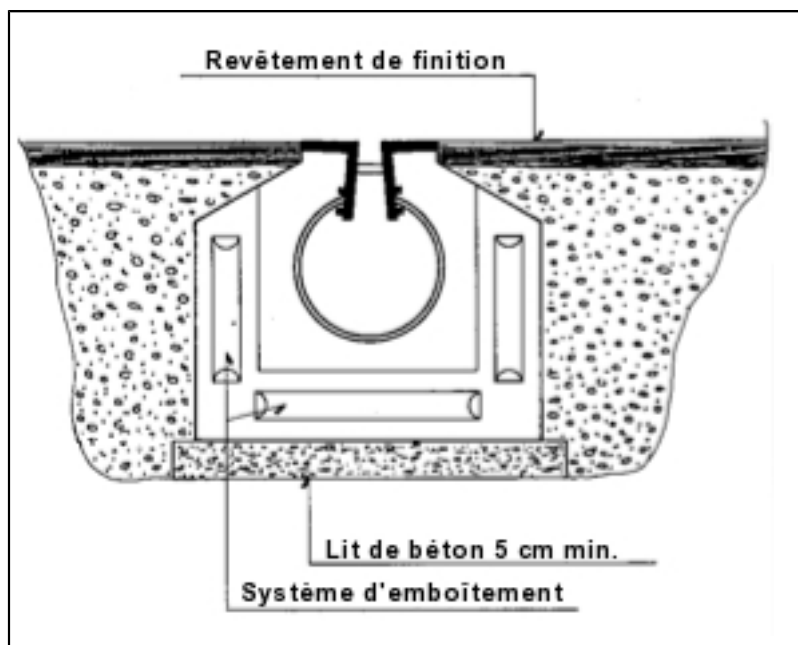

Coupe de la grille

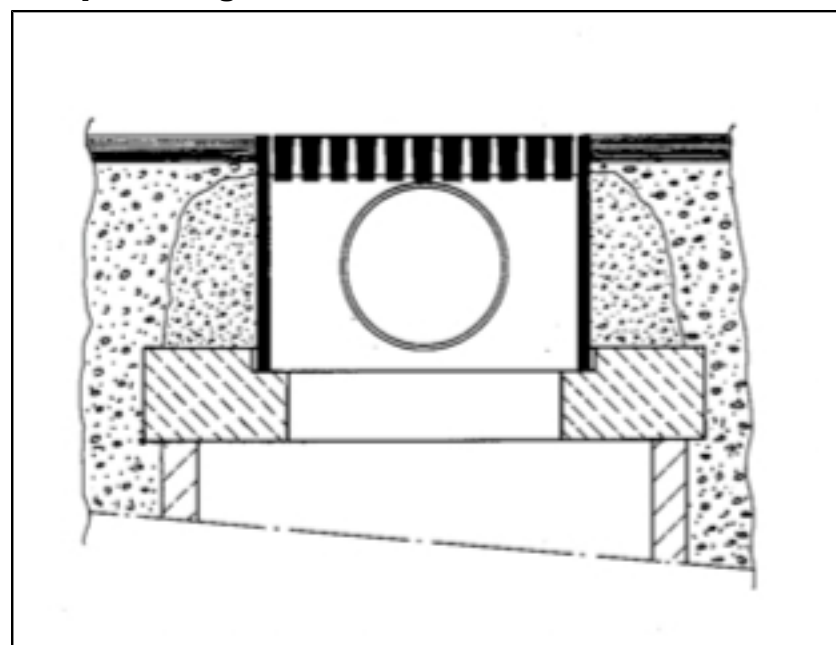

### 4. ENTRETIEN

- En cours de service et à intervalles réguliers, nettoyer le caniveau à l'aide d'un jet d'eau introduit dans la fente.



# 18

---

## **Ausbetonieren der Deckel (18.11)**

**Einbau und Unterhalt der geruchdichten Schachtabdeckungen (18.21)**

**Einbau und Unterhalt der wasserdichten Schachtabdeckungen (18.22)**

**Einbau und Höhenanpassung der höhenverstellbaren  
Schachtabdeckungen und Roste "SELFLEVEL"**

**REF. : 1150 – 1550 – 1555 (18.41)**

**Einbau und Höhenanpassung der höhenverstellbaren Strassenkappen "SELFLEVEL"**

**REF. : 855 (18.42)**

**Einbau und Verwendung der Schachtabdeckungen "ERMATIC"**

**REF. : 3124 – 3125 – 3250 – 3251 (18.61)**

**Einbau und Verwendung der Schachtabdeckungen "ERMATIC"**

**REF. : 3261 – 3270 – 3271 – 3280 – 3281 – 3290 - 3291 (18.62)**

**Einbau und Unterhalt der Schwerlastrinne und der Roste "SLOT DRAIN"**

**REF. : 8200 - 2101 (18.71)**

---



## Ausbetonieren der Deckel

### VORBEREITUNGSARBEITEN

- Alle Flächen, die mit dem Beton in Berührung kommen, müssen entstaubt und entfettet werden.
- Die Öffnungen (für Schlüssel, Belüftung) müssen vorübergehend geschlossen werden.

### BETONQUALITÄT

- Normalbeton : PC 400 mit Quarzsand, gut gewaschen und mit einer Körnung von 0-8 mm oder 0-16 mm nach der Fuller- oder EMPA-Kurve. Feuchtigkeit : "erdfeucht".
- Schwarzbeton : PC 350 mit Quarzsand, gut gewaschen und mit einer Körnung von 0-8 mm oder 0-16 mm nach der Fuller- oder EMPA-Kurve. Zugabe von 5 kg Eisenoxid pro m<sup>3</sup> Beton. Feuchtigkeit : "erdfeucht".
- Verschleisschicht : Zugabe von Lonsicar im Verhältnis 12:1.

### AUSBETONIEREN

- Deckel mit Normal- oder Schwarzbeton ausfüllen.
- 3 cm hohen Hilfsrahmen anbringen.
- Mit der Verschleisschicht auffüllen.
- Vibrieren mit hoher Frequenz.
- Mit dem Reibebrett ausebnen unter Vermeidung einer glatten Oberfläche.

### TROCKNEN

- Deckel mit Plastikfolie bedecken und täglich während etwa 10 Tagen befeuchten.
- Abbindezeit : 18 Tage für Normalbeton, 28 Tage für Schwarzbeton.



## Einbau und Unterhalt der geruchdichten Schachtabdeckungen

### EINBAU

- In die Rohreifassung oder in Ortsbeton
- In die Rille de Rahmens entsprechended Flüssigkeit, Fett oder Compriband-Abdichtung einfügen

### UNTERHALT

- Regelmässig prüfen, ob die Abdichtung noch genügt

### EMPFEHLUNG

- Bei geneigten Flächen oder in geschlossenen Räumen wird empfohlen, in die Rillen des Rahmens entweder Fett oder besser Compriband-Abdichtung einzufügen



## Einbau und Unterhalt der wasserdichten Schachtabdeckungen

### EINBAU

- Vor dem Einbetonieren prüfen, ob die Neopren-Abdichtung unbeschädigt und vollständig angeklebt ist.
- Während des Einbetonierens muss der Deckel unbedingt mit dem Rahmen verschlossen oder verschraubt sein.

### UNTERHALT

- Die Sitzflächen des Deckels sowie die Neopren-Abdichtung sollten einmal jährlich gereinigt und eingefettet werden.
- Um die absolute Dichtigkeit der wasserdichten Artikel sicherzustellen, muss der Deckel vollständig verschlossen oder angeschraubt sein.



## Einbau und Höhenanpassung der höhenverstellbaren Schachtabdeckungen und Roste "SELFLEVEL"

**REF. : 1150 – 1550 – 1555**

Die auf Fahrbahnhöhe verstellbaren Schachtabdeckungen und Roste "SELFLEVEL" lassen sich sowohl bei ihrem Einbau als auch bei einer Belagserneuerung einfach und wirtschaftlich handhaben. Diese Arbeitsgänge können ausschliesslich mit Strassenbauwerkzeugen (Pickel und Schaufel) ausgeführt werden ; weitere mechanische Vorgänge sind keine nötig.

### 1. ANFANGSPOSITION DER SCHACHTABDECKUNG

- Die Oberdecke des Schachtes muss sich mindestens 200 mm unter dem Fahrbahnuntergrund befinden.
- Einpassring bzw. -rahmen aus Beton auf die Schachtöffnung setzen.
- Schachtabdeckung bzw. Rost in Einpassring bzw. -rahmen setzen.

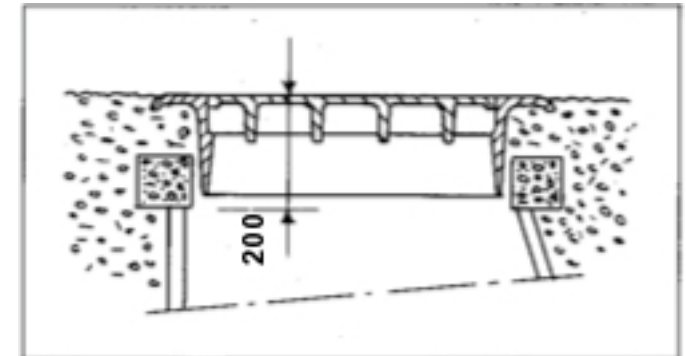

### 2. BELAGSEINBAU

- Alle Öffnungen der Schachtabdeckung bzw. des Rostes vorübergehend verschliessen, um das Eindringen von Bitumen oder Teer zu verhindern.
- Um das spätere Entfernen des Bitumens von der Schachtabdeckung zu erleichtern, kann diese mit Sand bestreut werden.
- Einbau des Belages.

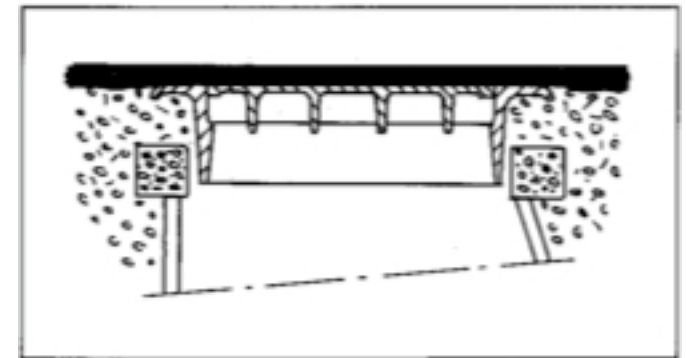

## Einbau und Höhenanpassung der höhenverstellbaren Schachtabdeckungen und Röste "SELFLEVEL"

REF. : 1150 – 1550 – 1555

### 3. VORBEREITUNGEN FÜR DIE HÖHENANPASSUNG

- Belagschicht über dem Deckel und dem Rahmen entfernen.
- Schachtabdeckung bzw. Rost mit Hilfe von einem oder mehreren Pickeln leicht über die definitive Höhe anheben.
- Entfernten Belag gleichmässig und dicht unter den Rahmenüberhang stopfen.

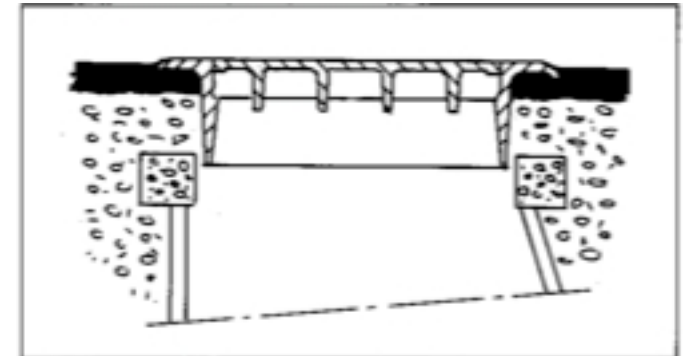

### 4. DEFINITIVE HÖHENANPASSUNG

- Vor dem Überfahren mit der Walze die Oberfläche der Schachtabdeckung bzw. des Rostes mit einer Bürste reinigen und die Sauberkeit der Sitzflächen von Rahmen und Deckel überprüfen.
- Schachtabdeckung bzw. Rost und Fahrbahn gleichzeitig mit der Walze überfahren und damit in die definitive Lage bringen.

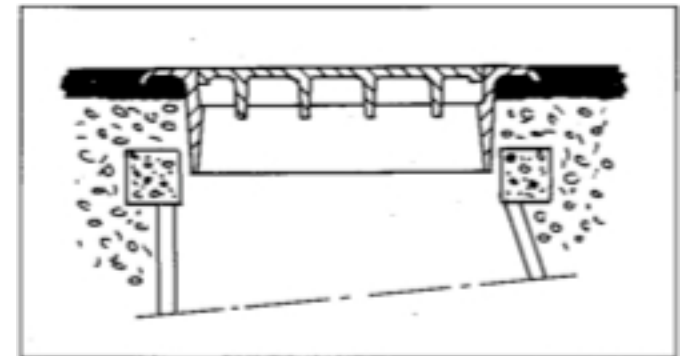

## Einbau und Höhenanpassung der höhenverstellbaren Schachtabdeckungen und Röste "SELFLEVEL"

**REF. : 1150 – 1550 – 1555**

### 5. EINBAU EINER NEUEN DECKSCHICHT

- Belag derart vom Rahmen entfernen, dass die Schachtabdeckung bzw. der Rost vollständig von der Einbettung ist.
- Alles zusammen leicht anheben, sodass ein leichtes Wackeln im Einpassring bzw. -rahmen möglich wird.
- Die in den Punkten 2, 3 und 4 beschriebenen Vorgänge ausführen.

### 6. ANERNEUERUNG DES DECKBELAGES DURCH ABFRÄSEN

- Belag derart vom Rahmen entfernen, dass die Schachtabdeckung bzw. der Rost vollständig von der Einbettung gelöst ist.
- Schachtabdeckung bzw. Rost entfernen.
- Einpassring bzw. -rahmen vortibergehend, während des Abfräsen, entfernen.
- Schachtabdeckung bzw. Rost auf die Schachtedfnung setzen.
- Alte Deckschicht abfräsen.
- Die in den Punkten 1, 2, 3 und 4 beschriebenen Vorgänge ausführen



## Einbau und Höhenanpassung der höhenverstellbaren Strassenkappen "SELFLEVEL" REF. : 855

Die auf Fahrbahnhöhe verstellbaren Strassenkappen lassen sich sowohl bei ihrem Einbau als auch bei einer Belagserneuerung einfach und wirtschaftlich handhaben. Diese Arbeitsgänge können ausschliesslich mit Strassenbauwerkzeugen (Pickel und Schaufel) ausgeführt werden ; weitere mechanischen Vorgänge sind keine nötig.

### 1. ANFANGSPOSITION DER STRASSENKAPPE

- Die Kappe derart in der Höhe ausrichten, dass die Oberfläche des höhenverstellbaren Teils mindestens 30 mm über dem Fahrbahnuntergrund liegt.

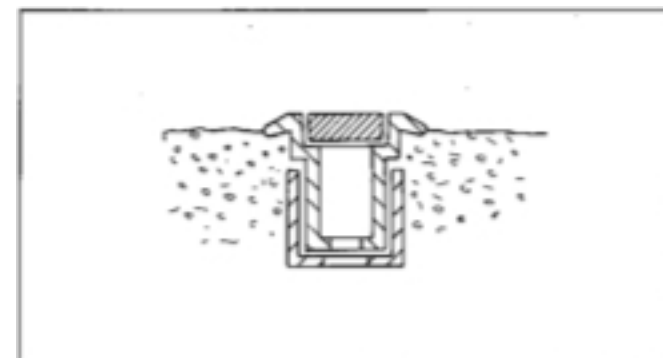

### 2. BELAGSEINBAU

- Um das spätere Entfernen des Bitumens von der Kappe zu erleichtern, kann diese mit Sand bestreut werden.
- Einbau des Belages.

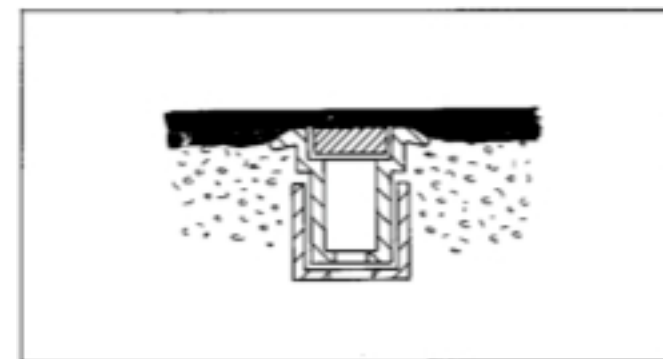

## Einbau und Höhenanpassung der höhenverstellbaren Strassenkappen "SELFLEVEL" REF. : 855

### 3. VORBEREITUNGEN FÜR DIE HÖHENANPASSUNG

- Belagschicht über der Kappe entfernen.
- Höhenverstellbaren Teil über die definitive anheben.
- Entfernten Belag gleichmässig und dicht unter den Kappenüberhang stopfen.

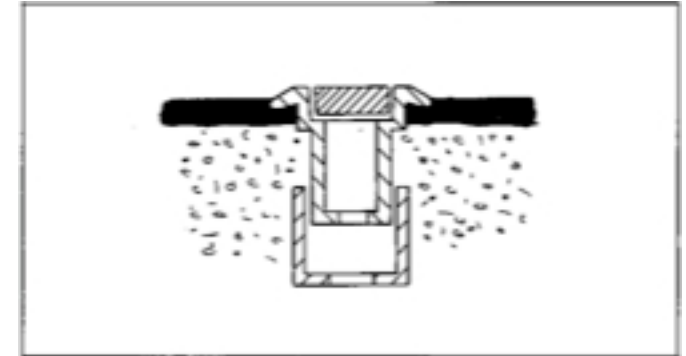

### 4. DEFINITIVE HÖHENANPASSUNG

- Vor dem Überfahren mit Walze die oberfläche der Kappe mit einer Bürste reinigen.
- Kappe und Fahrbahn gleichzeitig mit der Walze überfahren und damit in die definitive Lage bringen.

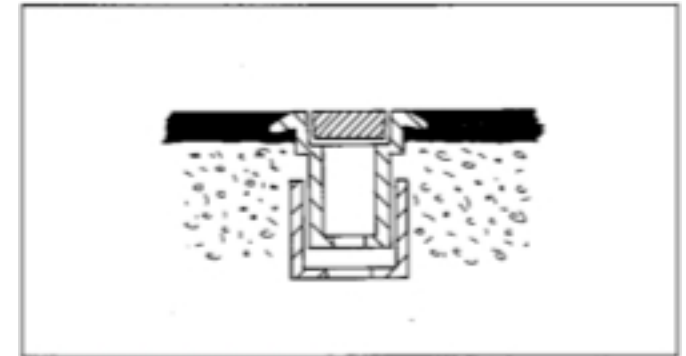

## Einbau und Höhenanpassung der höhenverstellbaren Strassenkappen "SELFLEVEL" REF. : 855

### 5. EINBAU EINER NEUEN DECKSCHICHT

- Belag derart vom höhenstellbaren Teil der Kappe entfernen, dass diese vollständig von der Einbettung gelöst ist.
- Den höhenverstellbaren Teil derart anheben, dass ein leichtes Wackeln im festen Teil der Kappe möglich wird.
- Die in den Punkten 2, 3 und 4 beschriebenen Vorgänge ausführen.

### 6. ERNEUERUNG DES DECKBELAGES DURCH ABFRÄSEN

- Belag derart von höhenverstellbaren Teil der Kappe entfernen, dass diese vollständig von der Einbettung gelöst ist.
- Höhenverstellbaren Teil entfernen.
- Festen Teil der Kappe provisorisch abdecken.
- Alte Deckschicht abfräsen.
- Höhenverstellbaren Teil wieder einsetzen.
- Die in den Punkten 2, 3 und 4 beschriebenen Vorgänge ausführen.



## Einbau und Verwendung der Schachtabdeckungen "ERMATIC"

REF. : 3124 – 3125 – 3250 – 3251

ERMATIC"-Schachtabdeckungen setzen sich aus nach strengen Toleranzen bearbeiteten Teilen zusammen. Die Rahmen sind derart auf den Deckeln montiert, dass die maschinenbearbeiteten und eingefetteten Sitzflächen durchgehend in Kontakt stehen, Metall auf Metall.

Hergestellt unter genauer Einhaltung der gegebenen Toleranzen behalten die Schachtabdeckungen "ERMATIC" ihre spezifischen Eigenschaften bei :

- Stabilität der Deckel
- wasser- und gasdicht
- einfache Handhabung.

### 1. SCHACHTRAHMEN

**Für alle Schachtabdeckungen :**

- Öffnung mit folgenden Dimensionen vorbereiten :

**3124 - 3125**

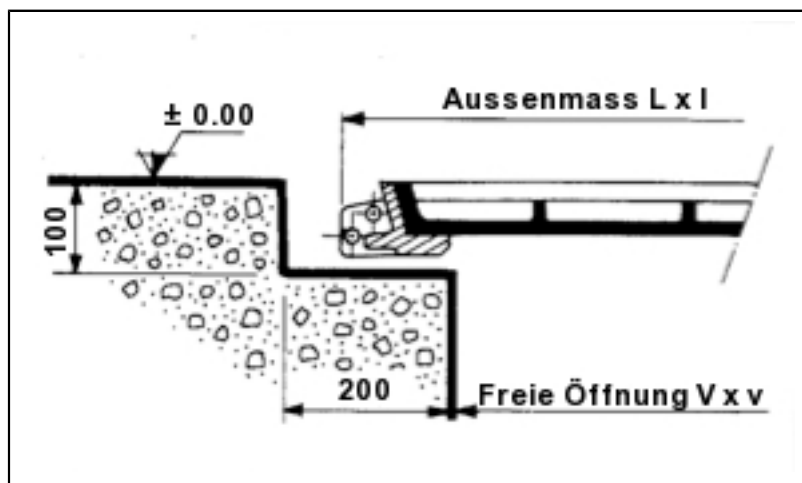

**3250 - 3251**

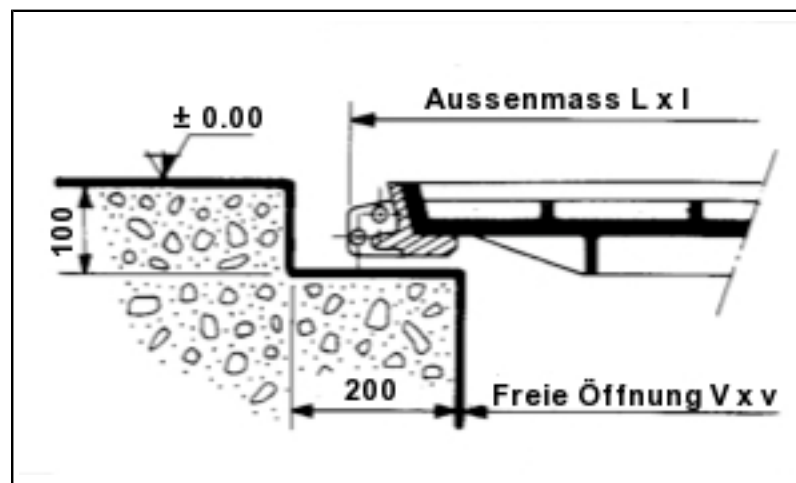

Modifications réservées - Änderungen vorbehalten - Modifiche riservate

v1.0.3

|| → b



## Einbau und Verwendung der Schachtabdeckungen "ERMATIC"

REF. : 3124 – 3125 – 3250 – 3251

### Mehrteilige/mehrreihige Flächenabdeckungen :

- Zusätzlich sind an den Enden der Träger jeweils folgende Aussparungen vorzusehen :

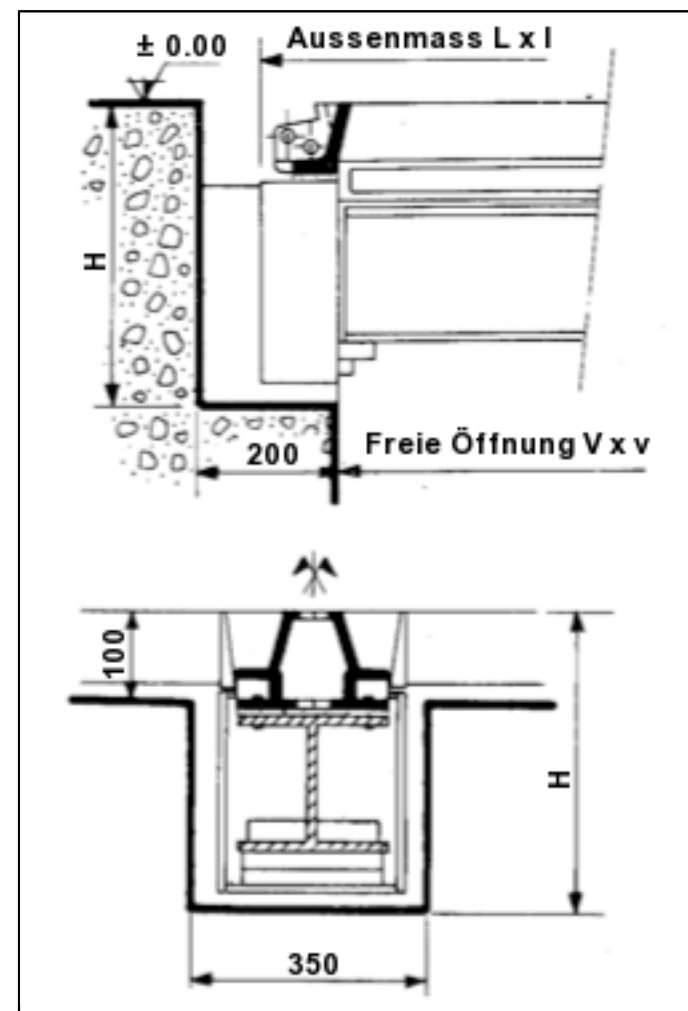
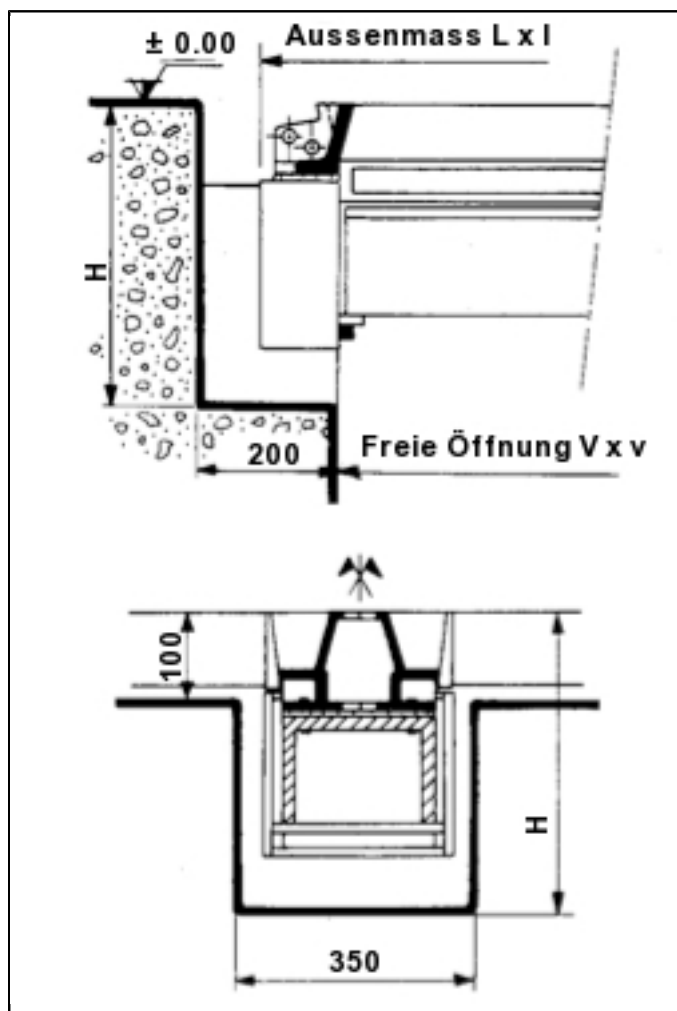

H : Aussparungsplan zuhilfenehmen.

Modifications réservées - Änderungen vorbehalten - Modifiche riservate

v1.0.3



## Einbau und Verwendung der Schachtabdeckungen “ERMATIC”

REF. : 3124 – 3125 – 3250 – 3251

### 2. EINBAU

(Einbaurichtung siehe Zeichnung unten, O=Öffnungsrichtung der Deckel)

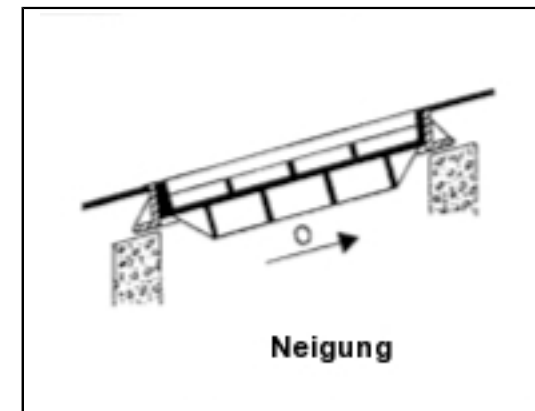
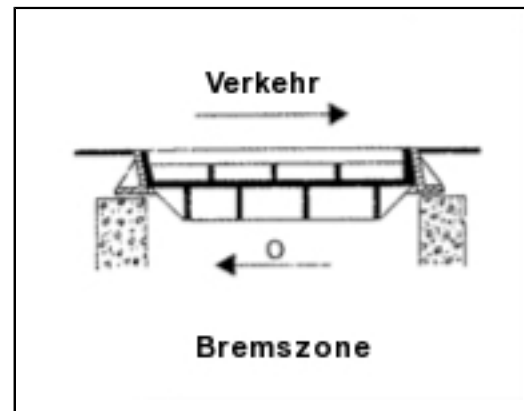
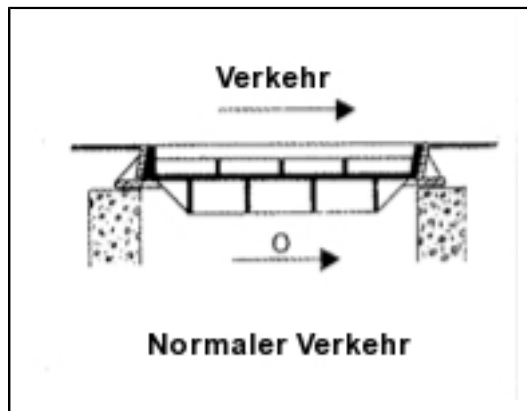

#### Schachtabdeckungen mit 1, 2, oder 3 Deckeln :

- Verpackungsbänder, welche die Deckel auf dem Rahmen befestigen, nicht entfernen !
- Schachtabdeckung sorgfältig auf der Öffnung zentrieren.
- Schachtabdeckung durch Unterlegen des Rahmen mit Metallteilen in der Höhe ausrichten.
- Überprüfen, ob Rahmen und Deckel ringsherum in durchgehendem Kontakt stehen. Wenn nötig die unterlegten Metallteile verstellen.



## Einbau und Verwendung der Schachtabdeckungen "ERMATIC"

### REF. : 3124 – 3125 – 3250 – 3251

#### Kanalabdeckungen und mehrteilige/melmeihige Flächenabdeckungen:

- Rahmenbestandteile unter Zuhilfenahme der Zuordnungsmarkierungen in den Schacht rahmen einsetzen.
- Die verschiedenen Teile zusammensetzen, indem die entsprechenden Halterungen zusammengeschraubt werden :
- Kanalabdeckungen mit speziellen Formen wie Verengungen, usw :
  - Installation an diesen speziellen Stellen beginnen.
- Mehrteilige, mehrreihige Flächenabdeckungen :
  - Sauberkeit der Auflageflächen der Träger kontrollieren,
  - Träger einsetzen,
  - überprüfen, ob Auflage und Einpassung der Träger zufriedenstellend sind.

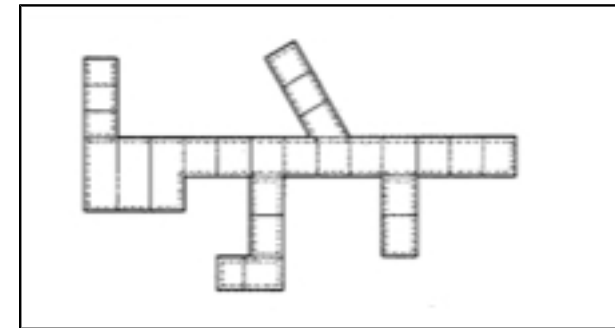

- Rahmen durch Unterlegen von Metallteilen in der Höhe ausrichten.
- Verschalung anbringen.
- Deckel mit Hilfe der Markierungen einsetzen und überprüfen, ob sie festsitzen und ringsherum in durchgehendem Kontakt mit dem Rahmen stehen. Wenn nötig die unterlegten Metallteile verstellen.
- Wenn nötig Schraubzwingen anbringen (4 pro Deckel) (verschliessbare Deckel : Schrauben anziehen).



## Einbau und Verwendung der Schachtabdeckungen "ERMATIC"

REF. : 3124 – 3125 – 3250 – 3251

### 3. EINBETONIERUNG

- Schachtabdeckungen nur mit in Rahmen eingesetzten Deckeln einbetonieren.
- Beton unter den Rahmen bis zur Sättigung einfüllen. Fassung in mehreren aufeinanderfolgenden Schichten betonieren. Stampfen des Betons nicht vergessen !
- Wenn nötig einen Abbindebeschleuniger verwenden.

### 4. AUSBETONIEREN DER DECKEL

Siehe Kapitel **18.11** "Ausbetonieren der Deckel".

### 5. ABSCHLUSSARBEITEN

- Vollständiges Abbinden des Betons abwarten.
- Verschalung entfernen, um Fertigbetonierung vornehmen zu können.
- Verpackungsbänder entfernen.
- Wenn nötig alle Kontaktflächen des Rahmens und der Deckel reinigen und einfetten.

### 6. UNTERHALT

Die maschinenbearbeiteten Kontaktflächen der Deckel und des Rahmens werden vor der Lieferung eingefettet. Die Schachtabdeckung erhält einen Wasser-Anstrich, der eine Zeit lang Schutz gegen Korrosion leistet. Es empfiehlt sich aber, die Innenseiten der Schachtabdeckung in regelmässigen Abständen von neuem anzustreichen sowie die Kontaktflächen nach jedem Entfernen der Deckel wieder zu reinigen und einzufetten.



## Einbau und Verwendung der Schachtabdeckungen "ERMATIC"

REF. : 3261 – 3270 – 3271 – 3280 – 3281 – 3290 - 3291

ERMATIC"-Schachtabdeckungen setzen sich aus nach strengen Toleranzen bearbeiteten Teilen zusammen. Die Rahmen sind derart auf den Deckeln montiert, dass die maschinenbearbeiteten und eingefetteten Sitzflächen durchgehend in Kontakt stehen, Metall auf Metall.

Hergestellt unter genauer Einhaltung der gegebenen Toleranzen behalten die Schachtabdeckungen "ERMATIC" ihre spezifischen Eigenschaften bei :

- Stabilität der Deckel
- wasser- und gasdicht
- einfache Handhabung.

### 1. SCHACHTRAHMEN

**Für alle Schachtabdeckungen :**

- Öffnung mit folgenden Dimensionen vorbereiten :

**3270 - 3280 - 3290**

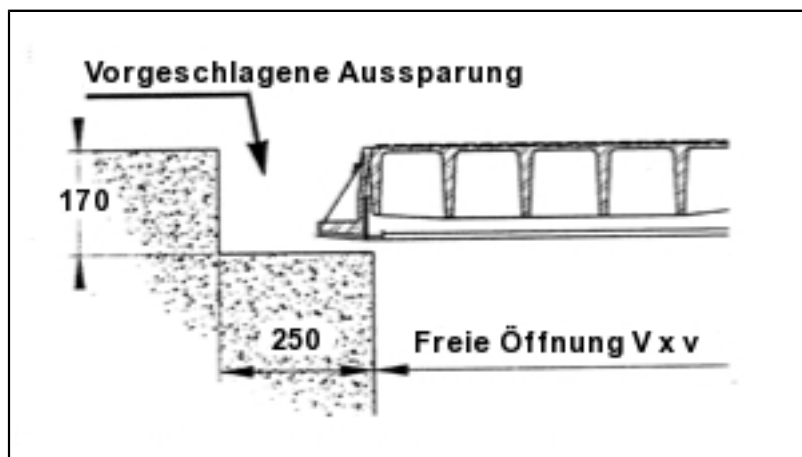

**3261 - 3271 - 3281 - 3291**

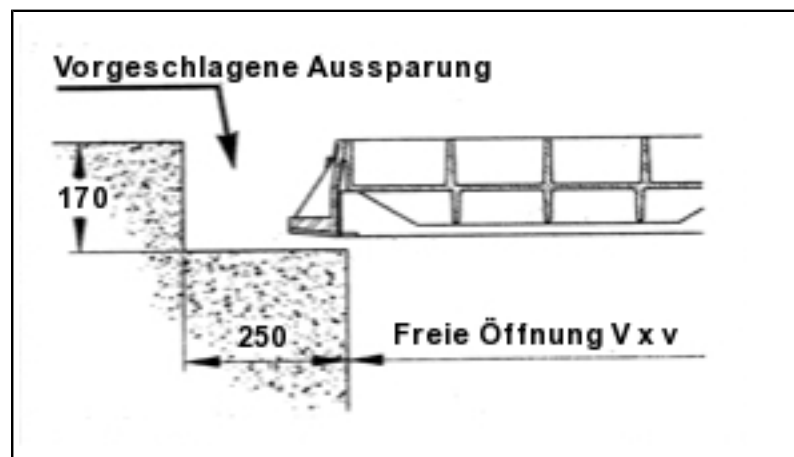

## Einbau und Verwendung der Schachtabdeckungen "ERMATIC"

REF. : 3261 – 3270 – 3271 – 3280 – 3281 – 3290 - 3291

### Mehrteilige/mehrreihige Flächenabdeckungen :

- Zusätzlich sind an den Enden der Träger jeweils folgende Aussparungen vorzusehen :

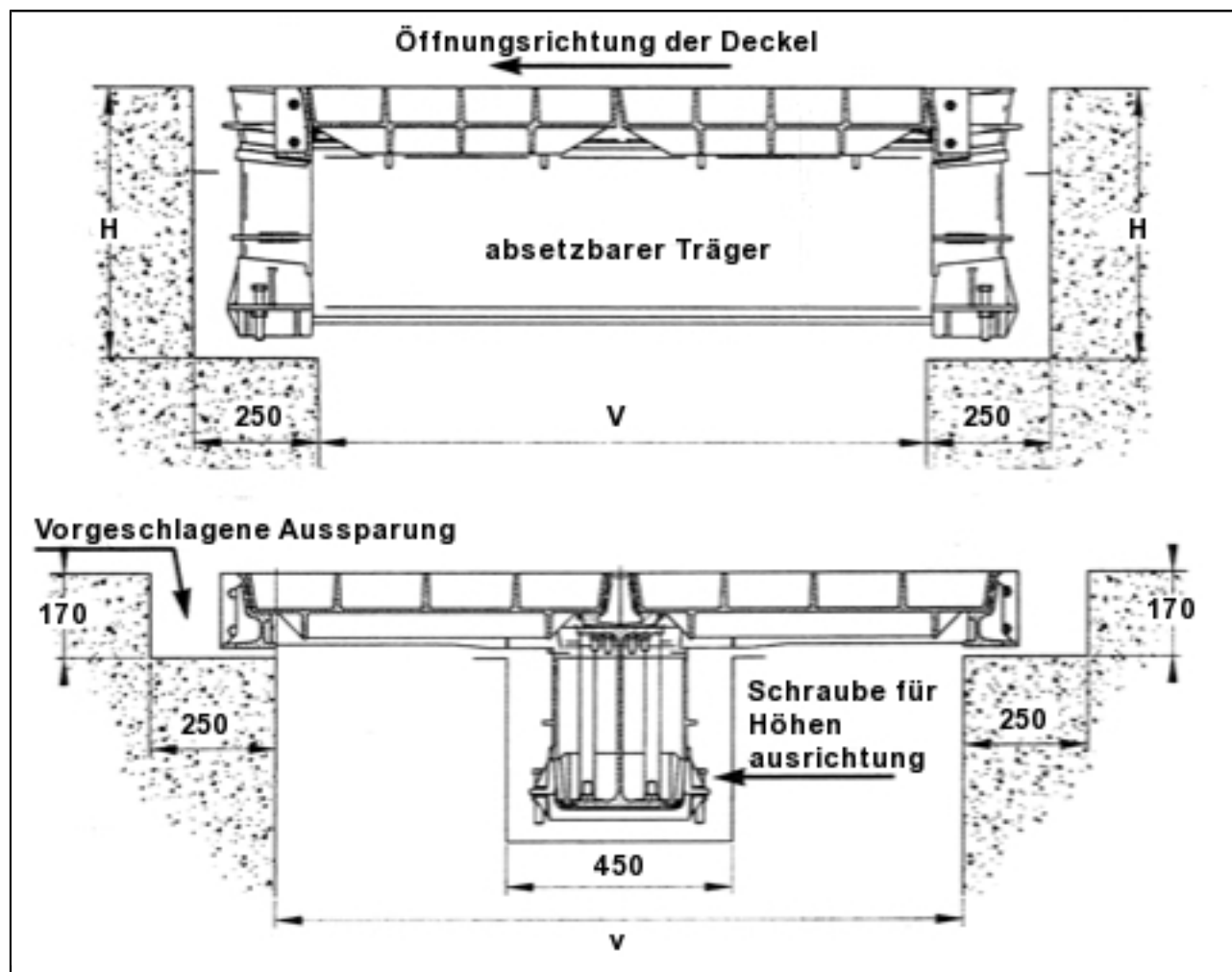

H : Aussparungsplan zuhelfen nehmen.

Modifications réservées - Änderungen vorbehalten - Modifiche riservate

v1.0.3



## Einbau und Verwendung der Schachtabdeckungen "ERMATIC"

REF. : 3261 – 3270 – 3271 – 3280 – 3281 – 3290 - 3291

### 2. EINBAU

(Einbaurichtung siehe Zeichnung unten, O=Öffnungsrichtung der Deckel)

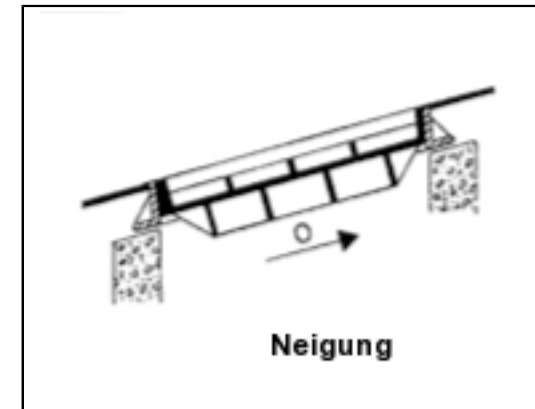
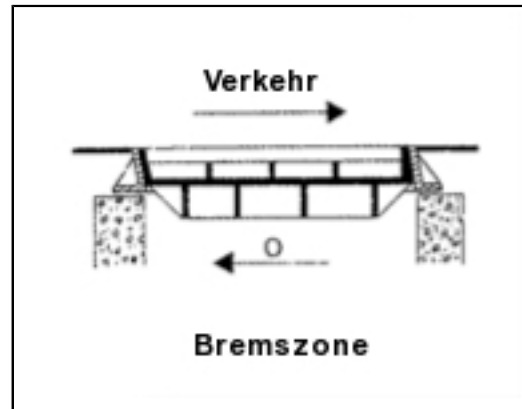
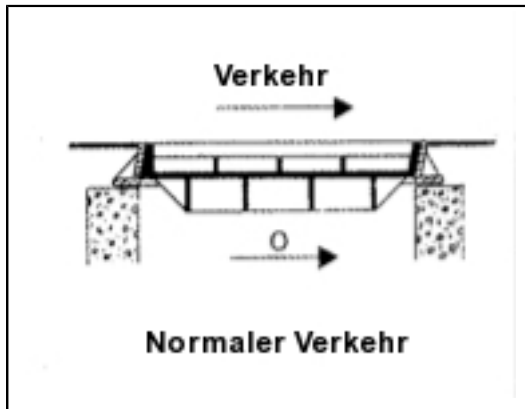

#### Schachtabdeckungen mit 1, 2, oder 3 Deckeln :

- Verpackungsbänder, welche die Deckel auf dem Rahmen befestigen, nicht entfernen !
- Schachtabdeckung sorgfältig auf der Öffnung zentrieren.
- Schachtabdeckung durch Unterlegen des Rahmen mit Metallteilen in der Höhe ausrichten.
- Überprüfen, ob Rahmen und Deckel ringsherum in durchgehendem Kontakt stehen. Wenn nötig die unterlegten Metallteile verstellen.



## Einbau und Verwendung der Schachtabdeckungen "ERMATIC"

REF. : 3261 – 3270 – 3271 – 3280 – 3281 – 3290 - 3291

### Kanalabdeckungen und mehrteilige/melmeihige Flächenabdeckungen:

- Rahmenbestandteile unter Zuhilfenahme der Zuordnungmarkierungen in den Schacht rahmen einsetzen.
- Die verschiedenen Teile zusammensetzen, indem die entsprechenden Halterungen zusammengeschraubt werden :
- Kanalabdeckungen mit speziellen Formen wie Verengungen, usw :
  - Installation an diesen speziellen Stellen beginnen.
- Mehrteilige, mehrreihige Flächenabdeckungen :
  - Sauberkeit der Auflageflächen der Träger kontrollieren,
  - Träger einsetzen,
  - überprüfen, ob Auflage und Einpassung der Träger zufriedenstellend sind.

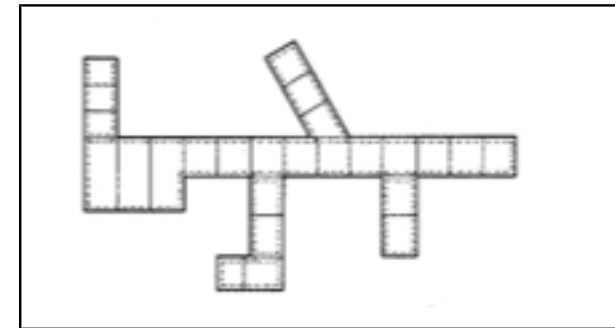

- Rahmen durch Unterlegen von Metallteilen in der Höhe ausrichten.
- Verschalung anbringen.
- Deckel mit Hilfe der Markierungen einsetzen und überprüfen, ob sie festsitzen und ringsherum in durchgehendem Kontakt mit dem Rahmen stehen. Wenn nötig die unterlegten Metallteile verstellen.
- Wenn nötig Schraubzwingen anbringen (4 pro Deckel) (verschliessbare Deckel : Schrauben anziehen).



## Einbau und Verwendung der Schachtabdeckungen "ERMATIC"

REF. : 3261 – 3270 – 3271 – 3280 – 3281 – 3290 - 3291

### 3. EINBETONIERUNG

- Schachtabdeckungen nur mit in Rahmen eingesetzten Deckeln einbetonieren.
- Beton unter den Rahmen bis zur Sättigung einfüllen. Fassung in mehreren aufeinanderfolgenden Schichten betonieren. Stampfen des Betons nicht vergessen !
- Wenn nötig einen Abbindebeschleuniger verwenden.

### 4. AUSBETONIEREN DER DECKEL

Siehe Kapitel **18.11** "Ausbetonieren der Deckel".

### 5. ABSCHLUSSARBEITEN

- Vollständiges Abbinden des Betons abwarten.
- Verschalung entfernen, um Fertigbetonierung vornehmen zu können.
- Verpackungsbänder entfernen.
- Wenn nötig alle Kontaktflächen des Rahmens und der Deckel reinigen und einfetten.

### 6. UNTERHALT

Die maschinenbearbeiteten Kontaktflächen der Deckel und des Rahmens werden vor der Lieferung eingefettet. Die Schachtabdeckung erhält einen Wasser-Anstrich, der eine Zeit lang Schutz gegen Korrosion leistet. Es empfiehlt sich aber, die Innenseiten der Schachtabdeckung in regelmässigen Abständen von neuem anzustreichen sowie die Kontaktflächen nach jedem Entfernen der Deckel wieder zu reinigen und einzufetten.



# Einbau und Unterhalt der Schwerlastrinne und der Roste "SLOT DRAIN"

## REF. : 8200 - 2101

### 1. EINBAU DER SCHWERLASTRINNE

- Nach dem Ausheben des Untergrundes bis zur natigen Tiefe und dem Anbringen der Grundsicht eine mindestens 5 cm dicke Betonschicht (PC 100/150) in der richtigen Hiihe mit einem minimalen Gefälle für den Wasserabfluss ausgiessen.
- Nach dem Abbinden des Betons die einzelnen Elemente der Rinne auslegen und ineinanderstecken.
- Zu ihrer definitiven Verbindung Beton in die dafür vorgesehenen Hohlräume zwischen den vorfabrizierten Elementen giessen.
- Die Aushebung wieder zuschütten.
- Deckschicht einbauen.

### 2. EINBAU DER ROSTE

- Die Oberkante des Betonschachtes in die definitive Höhe bringen.
- Den für den Rost vorgesehenen Einpassrahmen über den Schacht setzen.
- Den Rost "SLOT DRAIN" einsetzen, der der Rinne entsprechende Anschlüsse aufweist.
- Die Rinnenelemente mit den Anschlüssen der Roste verbinden.
- Einpassrahmen und Aussenwände des Rostes zusammen bis etwa 5 cm unter die definitive Höhe einbetonieren.
- Die Aushebung wieder zuschütten (zusammen mit Rinne und Rosten).
- Deckschicht einbauen.



## Einbau und Unterhalt der Schwerlastrinne und der Roste "SLOT DRAIN" REF. : 8200 - 2101

### 3. EINBAUSCHEMA

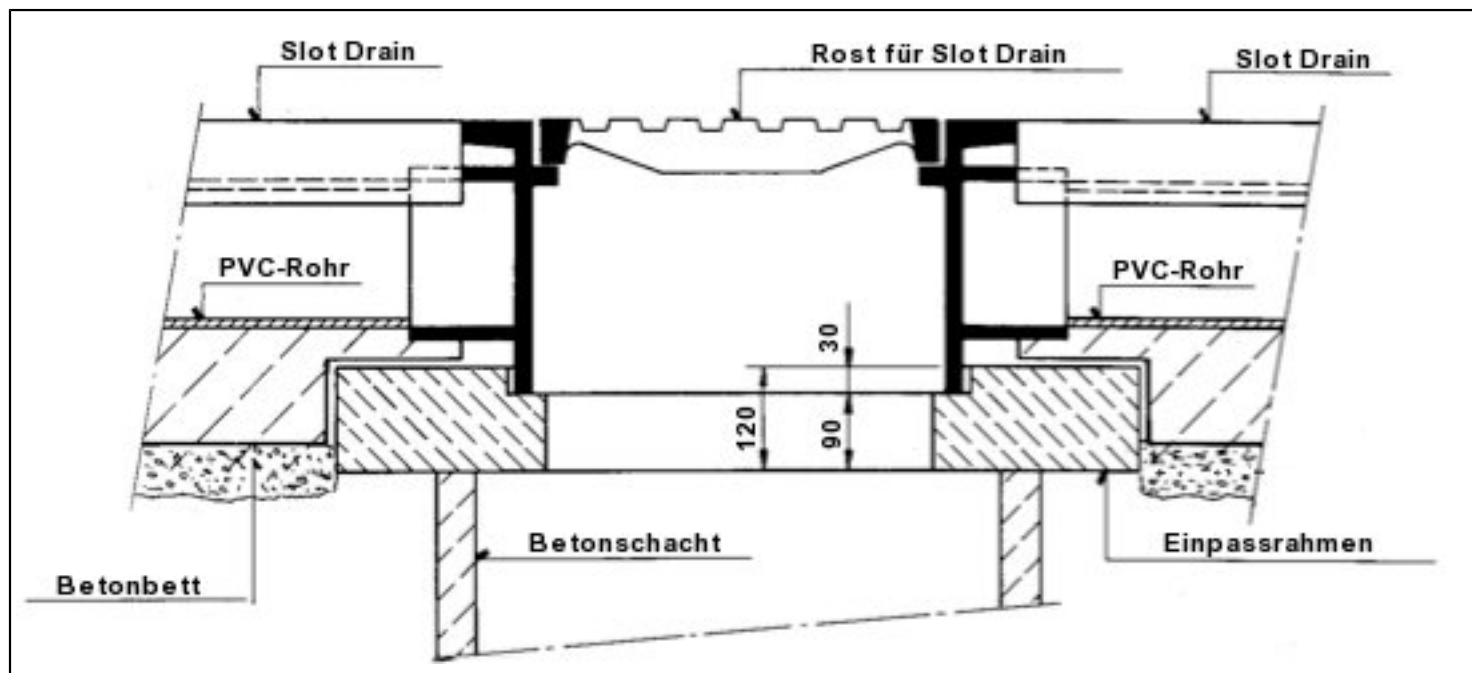

Modifications réservées - Änderungen vorbehalten - Modifiche riservate

v1.0.3



## Einbau und Unterhalt der Schwerlastrinne und der Roste "SLOT DRAIN"

REF. : 8200 - 2101

Ansicht "SLOT DRAIN"

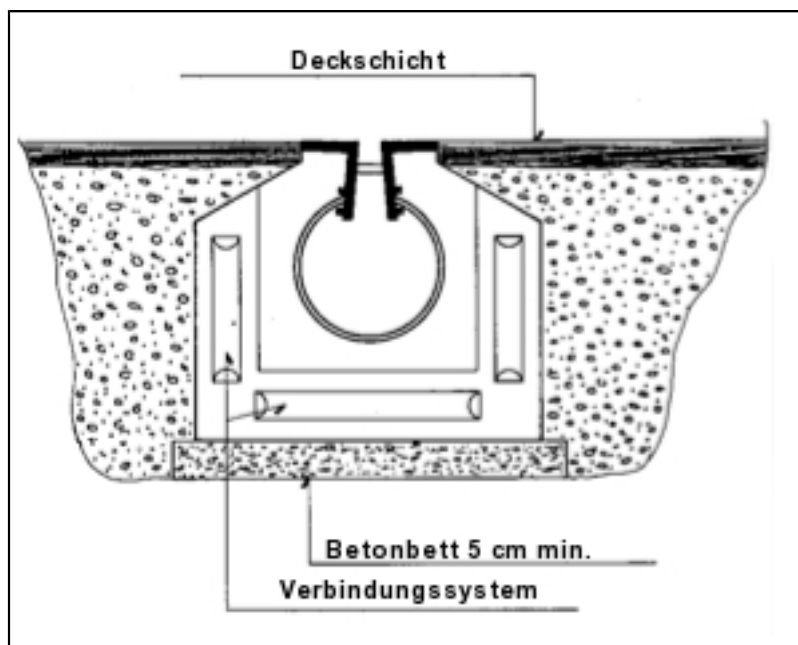

Schnitt durch Rost

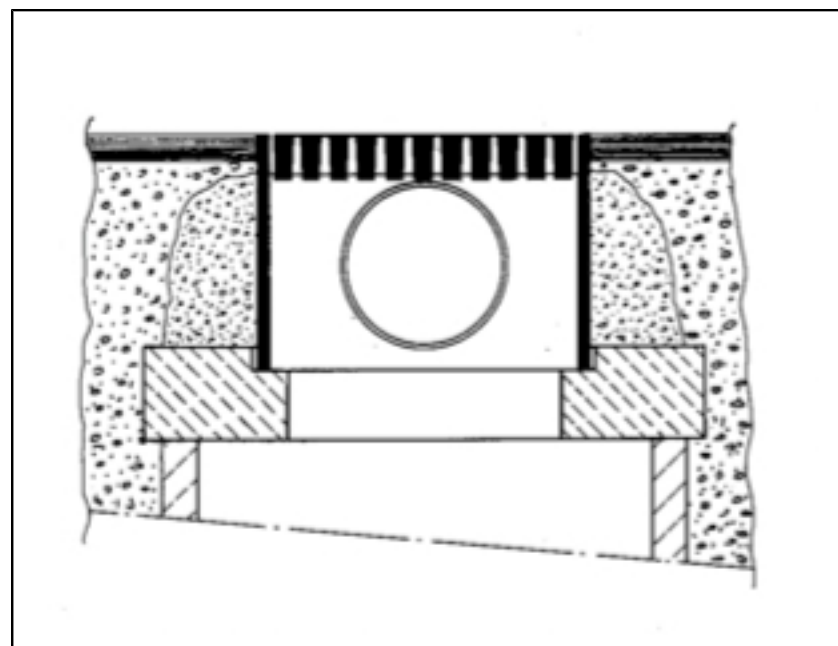

### 4. UNTERHALT

- Nach dem Einbau die Rinne mit einem Wasserstrahl in die Abflussöffnung regelmässig reinigen.



# 18

---

**Riempimento di coperchi con calcestruzzo (18.11)**

**Posa e manutenzione dei chiusini inodori (18.21)**

**Posa e manutenzione di chiusini a chiusura stagna (18.22)**

**Posa e regolazione a livello stradale dei chiusini e griglie regolabili "SELFLEVEL"**

**REF. : 1150 – 1550 – 1555 (18.41)**

**Posa e messa a livello delle cappe regolabili "SELFLEVEL"**

**REF. : 855 (18.42)**

**Posa e impiego dei chiusini "ERMATIC"**

**REF. : 3124 – 3125 – 3250 – 3251 (18.61)**

**Posa e impiego dei chiusini "ERMATIC"**

**REF. : 3261 – 3270 – 3271 – 3280 – 3281 – 3290 - 3291 (18.62)**

**Posa e manutenzione dei canaletto e griglie "SLOT DRAIN"**

**REF. : 8200 - 2101 (18.71)**

---



## Riempimento di coperchi con calcestruzzo

### PREPARAZIONE

- Tutte le superfici a contatto con il calcestruzzo devono essere spolverate e sgrassate.
- Le aperture (fori per la chiave, fori di ventilazione) devono essere provvisoriamente chiusi.

### QUALITÀ DEL CALCESTRUZZO

- Calcestruzzo normale : CP 400 con sabbia di silicio ben lavata con una granulazione di 0-8 mm oppure 0-16 mm secondo curva Fuller o EMPA. Umidità : "Terra umida".
- Calcestruzzo nero : CP 350 con sabbia di silicio ben lavata, con granulazione di 0-8 mm oppure 0-16 mm secondo curva Fuller o EMPA con aggiunta di 5 kg di ossido di ferro per m<sup>3</sup> di calcestruzzo. Umidità : "Terra umida".
- Strato di usura : aggiunta di Lonsicar nella ragione di 12:1.

### CEMENTAZIONE

- Riempire il coperchio con calcestruzzo normale o calcestruzzo nero.
- Posare un telaio ad innesto di 3 cm di altezza.
- Riempire con lo strato di usura.
- Vibrare il tutto ad alta frequenza.
- Frattazzare evitando di eseguire una superficie liscia.

### PRESA

- Coprire il coperchio con fogli di plastica e inumidire giornalmente per circa 10 giorni.
- Tempo di presa : 18 giorni per calcestruzzo normale, 28 giorni per calcestruzzo nero.



## Posa e manutenzione dei chiusini inodori

### POSA

- Nella scanalatura del tubo in cemento o nel calcestruzzo gettato sul posto.
- Riempire la scanalatura del telaio con liquido, grasso o giunto a compressione.

### MANUTENZIONE

- Assicurarci regolarmente che la scanalatura del telaio sia sempre riempita.

### RACCOMANDAZIONE

- Sulle parti inclinate o negli interni, riempire la scanalatura del telaio sia con grasso, oppure di preferenza con un giunto a compressione.



## Posa e manutenzione di chiusini a chiusura stagna

### POSA

- Prima di procedere alla posa nel calcestruzzo, verificare se la guarnizione in Neoprene non sia rovinata e che sia incollata in modo perfetto.
- Durante la posa del calcestruzzo il coperchio deve obbligatoriamente essere chiuso o vitato al telaio.

### MANUTENZIONE

- La sede del coperchio come pure la guarnizione in Neoprene devono essere pulite e lubrificate una volta all'anno.
- Per garantire una impermeabilità assoluta degli articoli a chiusura stagna, tutte le viti o chiusure a chiavistello devono essere bloccate.



## Posa e regolazione a livello stradale dei chuisini e griglie regolabili "SELFLEVEL"

REF. : 1150 – 1550 – 1555

I chiusini e le griglie "SELFLEVEL", regolabili a livello stradale, si distinguono per il sistema semplice ed economico nella posa e nel rifacimento stradale. Questi lavori si effettuano con l'aiuto di utensili di cantiere (picco e pala) senza ulteriore operazione meccanica.

### 1. POSIZIONE INIZIALE DEL CHIUSINO

- Il livello superiore della camera deve essere al minimo 200 mm dal livello stradale.
- Posare l'anello o lo zoccolo prefabbricato in cemento sulla base d'appoggio della camera.
- Posare il chiusino o la griglia nell'anello o telaio di adattamento.

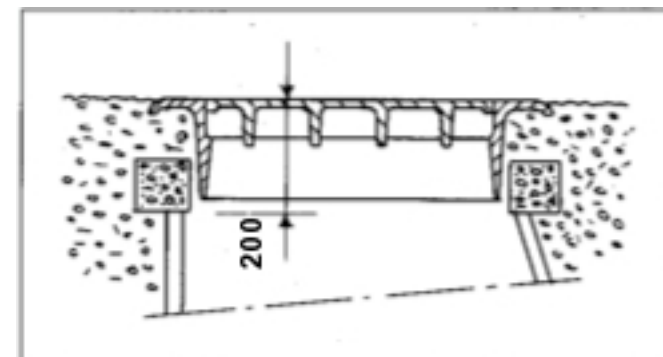

### 2. POSA DEL RIVESTIMENTO

- Per i chiusini e le griglie chiudere provvisoriamente tutte le aperture per evitare le penetrazioni di bitume e asfalto.
- Per facilitare la rimozione dell'asfalto sul chiusino, cospargerlo con della sabbia.
- Posa del rivestimento.

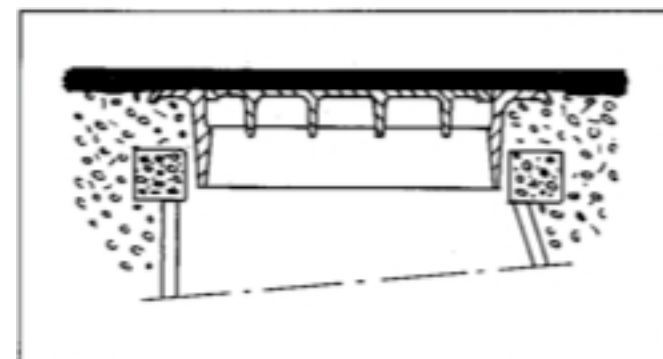

### 3. PREPARAZIONE PER LA POSA A LIVELLO

- Levare lo strato d'asfalto che si trova sul coperchio e telaio.
- Sollevare leggermente al disopra del livello stradale finito il chiusino o la griglia con l'aiuto di uno o più picchi.
- Riempire e comprimere l'asfalto levato sotto il borda del telaio in maniera regolare e compatta.

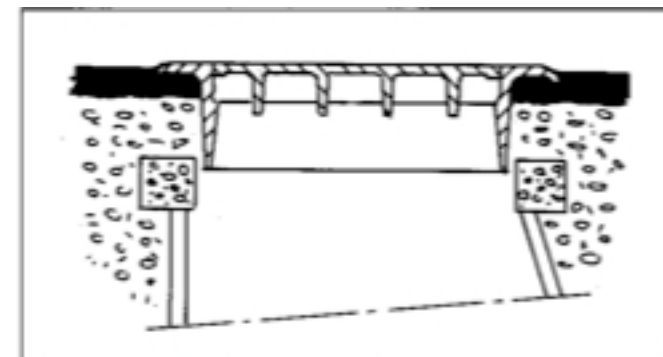

### 4. POSA A LIVELLO DEFINITIVO

- Prima del passaggio con il rullo compressore, pulire la superficie del chiusino o della griglia a mezzo di una spazzola e assicurarsi che le sedi del telaio e coperchio siano ben pulite.
- Passare con il rullo sul chiusino o la griglia e contemporaneamente sul sedime stradale per ottenere una sigillatura definitiva.

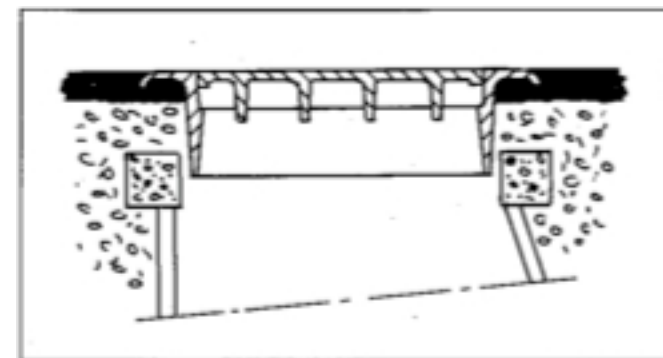

## 5. POSA DI UN NUOVO STRATO DI RIVESTIMENTO D'USURA

- Rimuovere il telaio dal rivestimento in maniera che sia completamente libero dalla pavimentazione iniziale.
- Sollevare leggermente l'insieme in maniera di assicurarsi del suo fluttuamento nell'anello o telaio d'adattamento.
- Eseguire le operazioni descritte ai punti 2, 3 e 4 qui sopra.

## 6. RINNOVAMENTO DEL TAPPETO D'USURA PER FRESAGGIO

- Rimuovere il telaio dal rivestimento in maniera da liberare completamente il chiusino o la griglia dalla sua sigillatura iniziale.
- Levare il chiusino o la griglia.
- Levare provvisoriamente l'anello o il telaio d'adattamento per eseguire l'operazione di fresaggio.
- Posare di nuovo il chiusino o la griglia sur foro della camera.
- Fresare il vecchio strato. d'usura.
- Eseguire le operazioni descritte ai punti 1, 2, 3 e 4 qui sopra.



## Posa e messa a livello delle cappe regolabili "SELFLEVEL"

REF. : 855

I coperchi regolabili al livello stradale offrono una possibilità d'impiego semplice ed economico durante la posa e rifacimento della sede stradale. Questi layon.' si effettuano a mezzo di attrezzi di cantiere (picco e pala) senza nessuna operazione meccanica.

### 1. POSIZIONE INIZIALE DEL COPERCHIO

- Piazzare l'insieme del coperchio in maniera che il lato superiore della parte regolabile si trovi al massimo a 30 mm sopra il livello stradale.

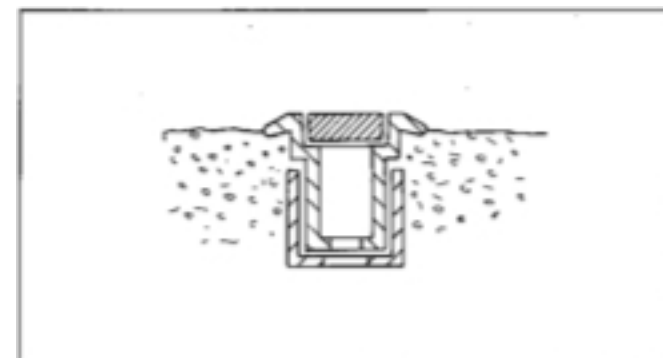

### 2. POSA DEL RIVESTIMENTO

- Per facilitare la rimozione del bitume sul coperchio spargere sopra della sabbia.
- Posa del rivestimento.

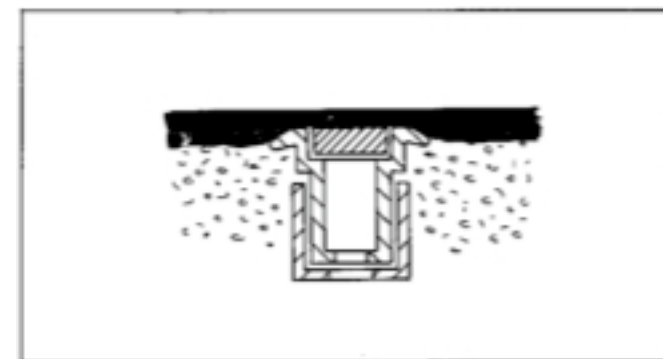

## Posa e messa a livello delle cappe regolabili "SELFLEVEL" REF. : 855

### 3. PREPARAZIONE PER LA MESSA A LIVELLO

- Togliere lo strato di rivestimento del coperchio.
- Sollevare la parte regolabile sopra il livello terminato.
- Rincalzare il rivestimento rimosso sotto il collareto del coperchio in maniera regolare e compatta.

### 4. MESSA A LIVELLO DEFINITIVO

- Prima del passaggio del rullo compressore pulire con una spazzola la superficie del coperchio.
- Passare con il compressore sul coperchio nello stesso tempo sul sedime stradale per ottenere la sigillatura e posa definitiva.

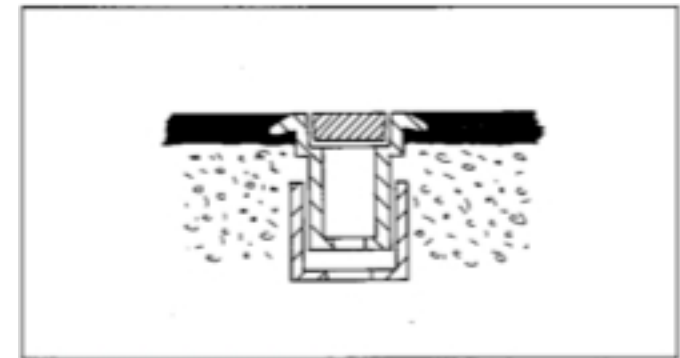
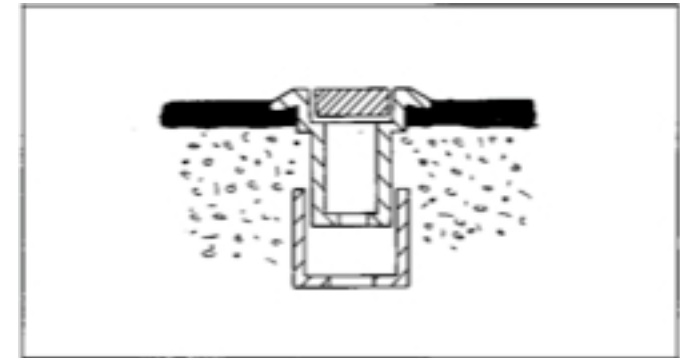

## Posa e messa a livello delle cappe regolabili “SELFLEVEL”

REF. : 855

### 5. POSA DI UN NUOVO STRATO D'USURA

- Diraspere la parte regolabile del coperchio in maniera di liberarlo completamente della sua sigillatura iniziale.
- Sollevare leggermente la parte regolabile per assicurarsi del suo galleggiamento nella parte fissa del coperchio.
- Eseguire le operazioni descritte ai punti 2, 3 e 3 qui sopra.

### 6. RINNOVO DELLO STRATO STRADALE TRAMITE FRESATURA

- Diraspere la parte regolabile del coperchio per liberarlo completamente della sua sigillatura iniziale.
- Togliere la parte regolabile.
- Turare provvisoriamente la parte fissa.
- Fresare il vecchio strato d'usura.
- Rimontare la parte regolabile.
- Eseguire le operazioni descritte ai punti 2, 3 e 4 qui sopra.



## Posa e impiego dei chiusini "ERMATIC"

REF. : 3124 – 3125 – 3250 – 3251

I dispositivi di chiusura "ERMATIC" sono composti da elementi lavorati e accoppiati secondo tolleranze rigorose. I coperchi sono montati sui rispettivi telai in maniera che le basi lavorate e lubrificate siano in contatto continuo, metallo contro metallo.

Messe in opera a regola d'arte, mantenendo le tolleranze date in officina, i dispositivi di chiusura "ERMATIC" conservano la loro qualità specifica di :

- stabilità dei -coperchi
- impermeabilità all'acqua e al gas
- facilità di manipolazione.

### 1. SCANALATURA D'ANCORAGGIO

Per tutti i dispositivi di chiusura :

- Preparare una scanalatura d'ancoraggio avente le dimensioni seguenti :

3124 - 3125

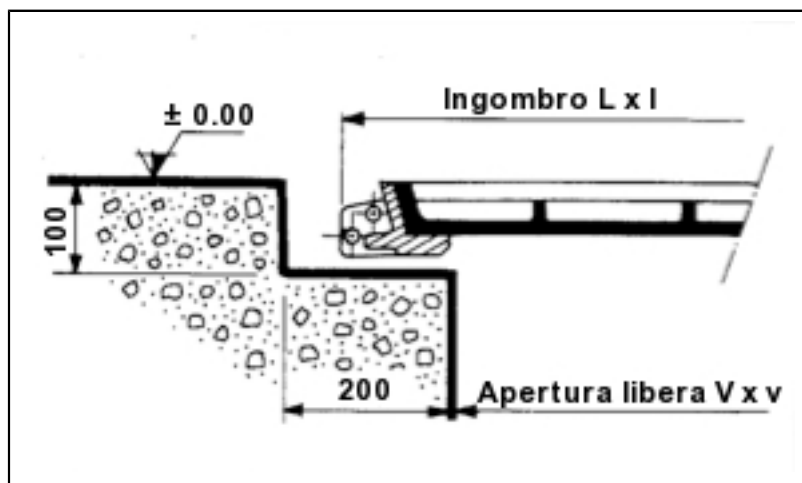

3250 - 3251

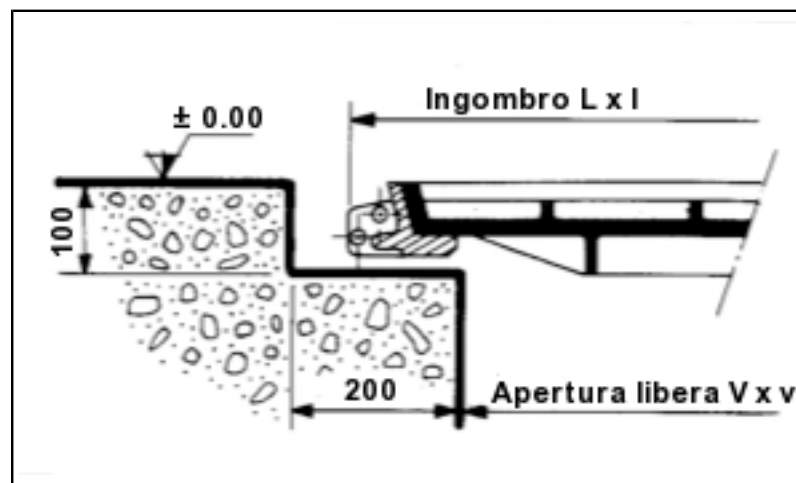

Modifications réservées - Änderungen vorbehalten - Modifiche riservate

v1.0.3

|| → b



## Posa e impiego dei chiusini "ERMATIC"

REF. : 3124 - 3125 - 3250 - 3251

### Multipli a travi :

- Prevedere in più, in dirittura ai vani d'estremità delle travi, le riserve come previste sul piano delle misure di riserva :

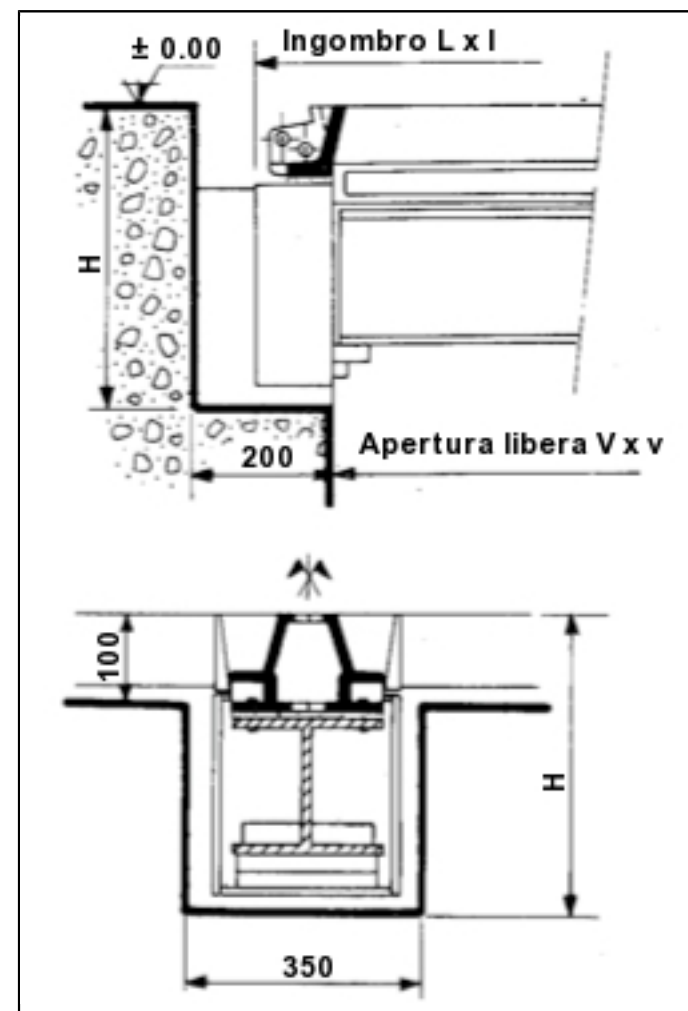
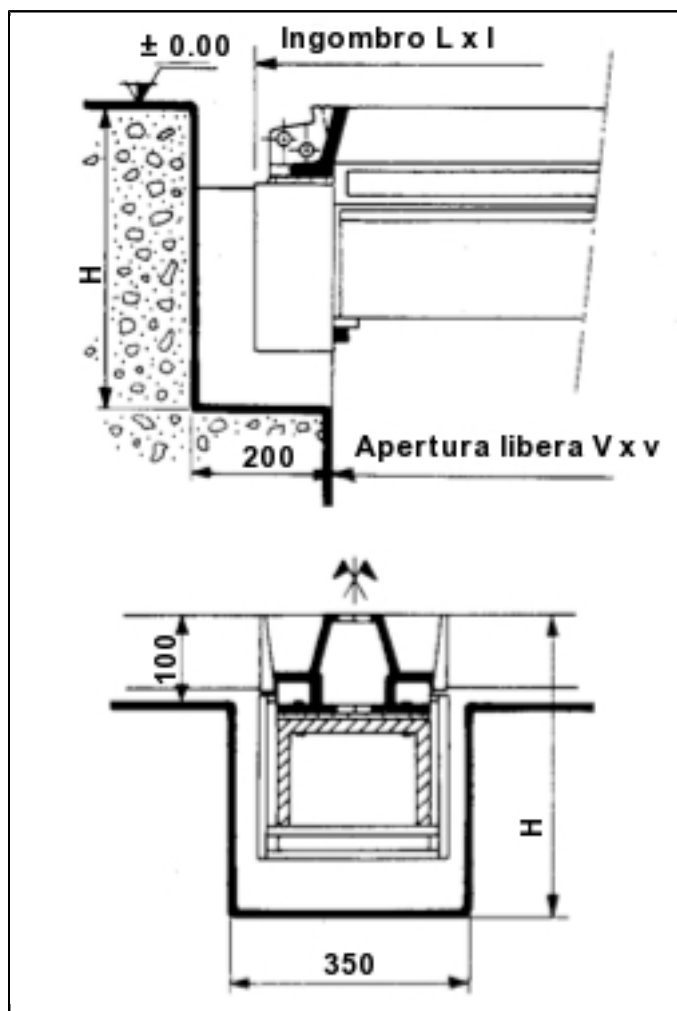

H : Riferirsi al piano di riserva.

Modifications réservées - Änderungen vorbehalten - Modifiche riservate

v1.0.3

→ c



**FASA**

CH - 1957 Ardon



+41 27 305 30 30



+41 27 305 30 40

www.fasa.ch

fontevoirie@fasa.ch

18.61.b

## Posa e impiego dei chiusini "ERMATIC"

REF. : 3124 – 3125 – 3250 – 3251

### 2. POSA

(vedi sistema di posa qui sotto, O = senso di apertura dei coperchi)

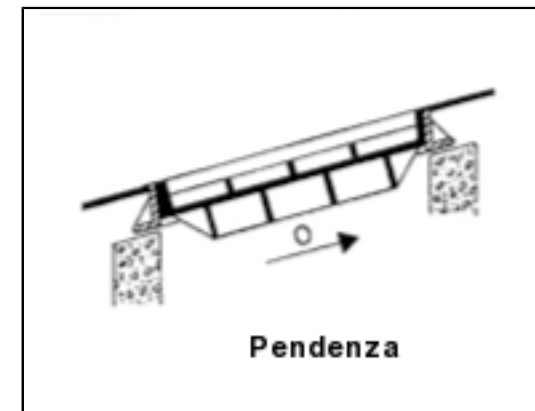
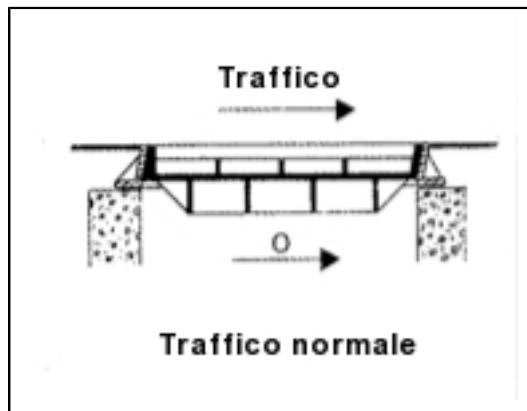

#### Dispositivo di chiusura a 1, 2, 3 coperchi :

- Non tagliare la reggia d'imballaggio che fissa i coperchi sui telai.
- Centrare correttamente il dispositivo nella sua scanalatura.
- Mettere a livello il dispositivo inserendo sotto il telaio degli spessori metallici.
- Assicurarsi della continuità del contatto periferico tra telaio e coperchio. Se necessario, rettificare la messa a livello.



## Posa e impiego dei chiusini "ERMATIC"

REF. : 3124 – 3125 – 3250 – 3251

### Dispositivo di chiusura di canali, multipli a travi:

- Posare gli elementi del telaio nella scanalatura di ancoraggio riferendosi al piano di avvistamento.
- Realizzare l'ancoraggio dei diversi componenti, avvitando le placche d'appoggio corrispondenti :

- canali con squadratura, in ritorno o riduzione :
  - cominciare l'installazione partendo da questi punti particolari.
- multipli a travi
  - controllare se le basi d'appoggio delle travi e i vani d'estremità sono pulite,
  - posare le travi,
  - verificare se l'appoggio e l'incastro delle travi sono soddisfacenti.

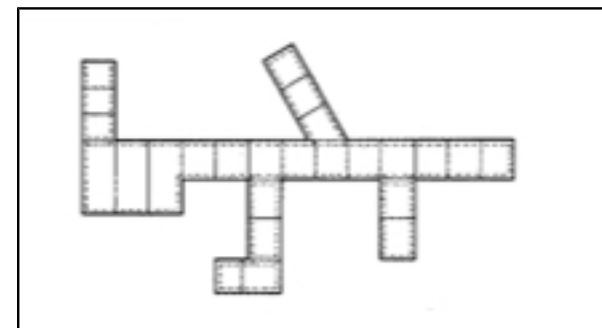

- Mettere a livello inserendo sotto quest'ultimo spessori metallici.
- Eseguire un'armatura.
- Rimontare i coperchi basandosi sui riferimenti esistenti e assicurarsi della loro stabilità e della continuità del contatto periferico tra telaio e coperchio ; se necessario, rettificare la messa a livello.
- Se necessario, mettere i chiudi-giunte (4 per coperchio)(coperchio a chiusura a chiavistello : stringere le viti).



## Posa e impiego dei chiusini "ERMATIC"

REF. : 3124 – 3125 – 3250 – 3251

### 3. SIGILLATURA

- Non sigillare prima di aver posato i coperchi nei telai.
- Rincalzare di calcestruzzo sotto il telaio fino a riempimento completo ; riempire la scanalatura a strati successive ; non dimenticare di compattare il calcestruzzo.
- Se il tempo necessario per la presa del calcestruzzo standard non può essere assicurato seguendo le regole in ragione del termine imposto per la messa in servizio, è raccomandato l'impiego di un prodotto a presa rapida.

### 4. RIEMPIMENTO DEI COPERCHI

Vedi capitolo **18.11** "Riempimento di coperchi con calcestruzzo".

### 5. FINITURA E MESSA IN SERVIZIO

- Attendere che il calcestruzzo abbia fatto presa.
- Smontare l'armatura per l'esecuzione della stabilitura.
- Tagliare la reggia d'imballaggio.
- Se necessario, pulire e lubrificare tutte le parti di contatto del telaio e del coperchio.

### 6. MANUTENZIONE

Prima delle forniture, tutte le basi lavorate dei coperchi e dei telai sono lubrificate e il dispositivo è trattato con una applicazione di pittura a acqua, che assicura una protezione temporanea contro la corrosione. Dopo la posa definitiva è consigliabile di ritoccare a intervalli regolari l'interno del dispositivo e di pulire e lubrificare le basi specialmente dopo ogni manipolazione dei coperchi.



## Posa e impiego dei chiusini "ERMATIC"

REF. : 3261 – 3270 – 3271 – 3280 – 3281 – 3290 - 3291

I dispositivi di chiusura "ERMATIC" sono composti da elementi lavorati e accoppiati secondo tolleranze rigorose. I coperchi sono montati sui rispettivi telai in maniera che le basi lavorate e lubrificate siano in contatto continuo, metallo contro metallo.

Messe in opera a regola d'arte, mantenendo le tolleranze date in officina, i dispositivi di chiusura "ERMATIC" conservano la loro qualità specifica di :

- stabilità dei -coperchi
- impermeabilità all'acqua e al gas
- facilità di manipolazione.

### 1. SCANALATURA D'ANCORAGGIO

**Per tutti i dispositivi di chiusura :**

- Preparare una scanalatura d'ancoraggio avente le dimensioni seguenti :

**3270 - 3280 - 3290**

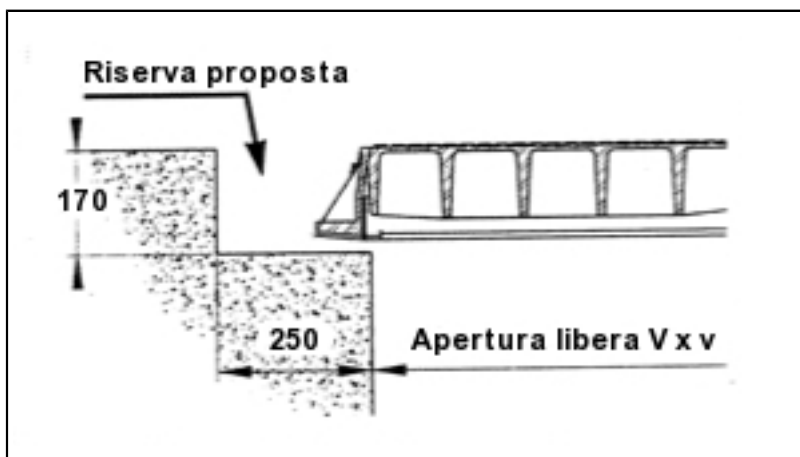

**3261 - 3271 - 3281 - 3291**

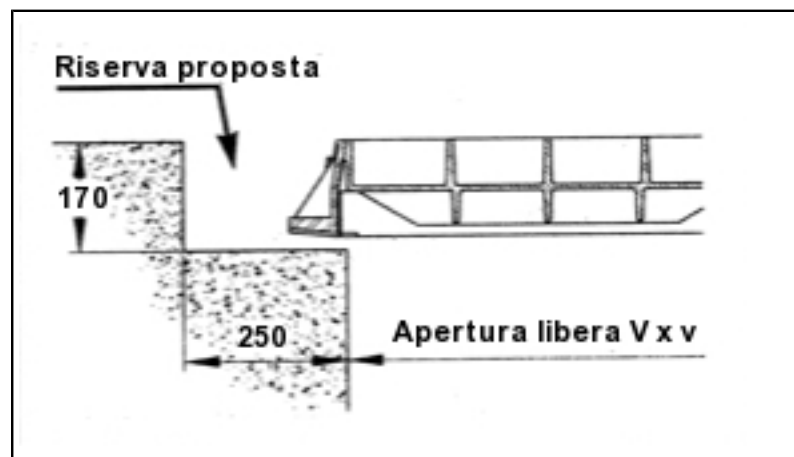

Modifications réservées - Änderungen vorbehalten - Modifiche riservate

v1.0.3

|| → b



**FASA**

CH - 1957 Ardon



+41 27 305 30 30



+41 27 305 30 40

www.fasa.ch

fontevoirie@fasa.ch

18.62.a

## Posa e impiego dei chiusini "ERMATIC"

REF. : 3261 – 3270 – 3271 – 3280 – 3281 – 3290 - 3291

### Multipli a travi :

- Prevedere in più, in dirittura ai vani d'estremità delle travi, le riserve come previste sul piano delle misure di riserva :

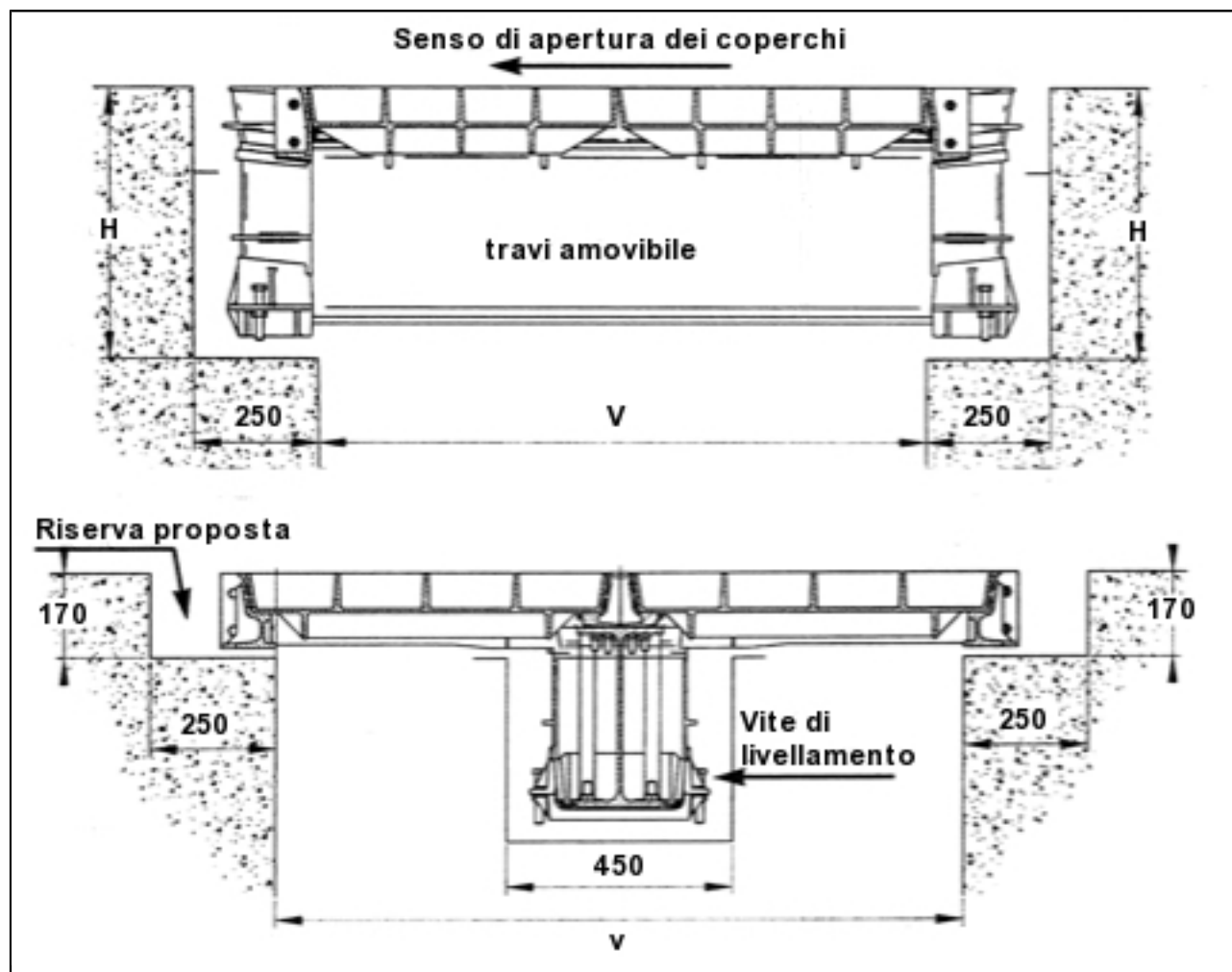

H : Riferirsi al piano di riserva

Modifications réservées - Änderungen vorbehalten - Modifiche riservate

v1.0.3

→ c



**FASA**

CH - 1957 Ardon



+41 27 305 30 30



+41 27 305 30 40

www.fasa.ch

fontevoirie@fasa.ch

18.62.b

## Posa e impiego dei chiusini "ERMATIC"

REF. : 3261 – 3270 – 3271 – 3280 – 3281 – 3290 - 3291

### 2. POSA

(vedi sistema di posa qui sotto, O = senso di apertura dei coperchi)

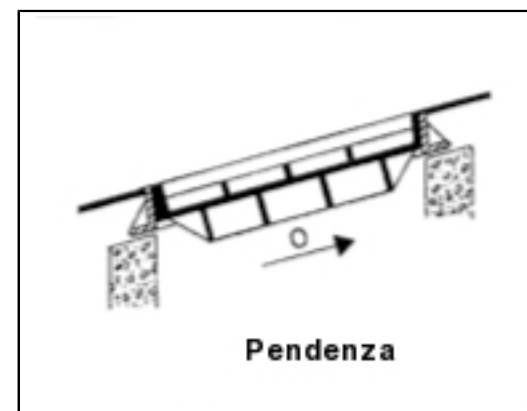
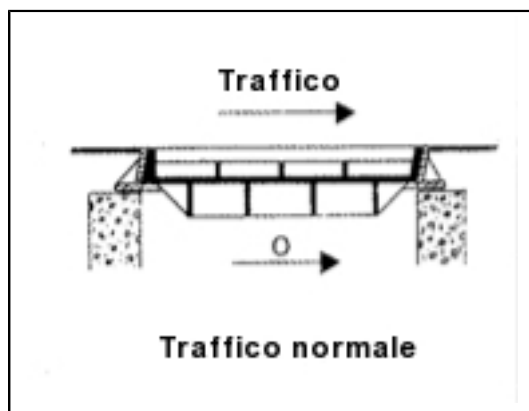

#### Dispositivo di chiusura a 1, 2, 3 coperchi :

- Non tagliare la reggia d'imballaggio che fissa i coperchi sui telai.
- Centrare correttamente il dispositivo nella sua scanalatura.
- Mettere a livello il dispositivo inserendo sotto il telaio degli spessori metallici.
- Assicurarsi della continuità del contatto periferico tra telaio e coperchio. Se necessario, rettificare la messa a livello.



## Posa e impiego dei chiusini "ERMATIC"

REF. : 3261 – 3270 – 3271 – 3280 – 3281 – 3290 - 3291

### Dispositivo di chiusura di canali, multipli a travi:

- Posare gli elementi del telaio nella scanalatura di ancoraggio riferendosi al piano di avvistamento.
- Realizzare l'ancoraggio dei diversi componenti, avvitando le placche d'appoggio corrispondenti :
  - canali con squadratura, in ritorno o riduzione :
    - cominciare l'installazione partendo da questi punti particolari.
  - multipli a travi
    - controllare se le basi d'appoggio delle travi vani d'estremità sono pulite,
    - posare le travi,
    - verificare se l'appoggio e l'incastro delle travi sono soddisfacenti.

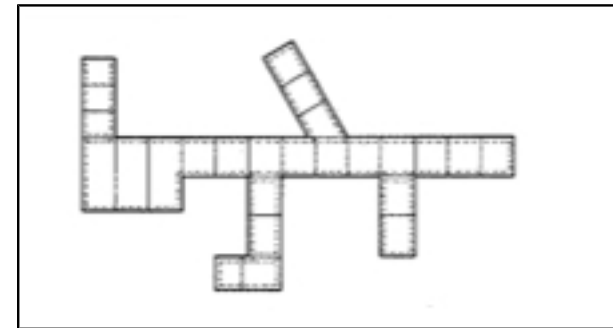

- Mettere a livello inserendo sotto quest'ultimo spessori metallici.
- Eseguire un'armatura.
- Rimontare i coperchi basandosi sui riferimenti esistenti e assicurarsi della loro stabilità e della continuità del contatto periferico tra telaio e coperchio ; se necessario, rettificare la messa a livello.
- Se necessario, mettere i chiudi-giunte (4 per coperchio)(coperchio a chiusura a chiavistello : stringere le viti).



## Posa e impiego dei chiusini “ERMATIC”

REF. : 3261 – 3270 – 3271 – 3280 – 3281 – 3290 - 3291

### 3. SIGILLATURA

- Non sigillare prima di aver posato i coperchi nei telai.
- Rincalzare di calcestruzzo sotto il telaio fino a riempimento completo ; riempire la scanalatura a strati successive ; non dimenticare di compattare il calcestruzzo.
- Se il tempo necessario per la presa del calcestruzzo standard non può essere assicurato seguendo le regole in ragione del termine imposto per la messa in servizio, è raccomandato l'impiego di un prodotto a presa rapida.

### 4. RIEMPIMENTO DEI COPERCHI

Vedi capitolo **18.11** "Riempimento di coperchi con calcestruzzo".

### 5. FINITURA E MESSA IN SERVIZIO

- Attendere che il calcestruzzo abbia fatto presa.
- Smontare l'armatura per l'esecuzione della stabilitura.
- Tagliare la reggia d'imballaggio.
- Se necessario, pulire e lubrificare tutte le parti di contatto del telaio e del coperchio.

### 6. MANUTENZIONE

Prima delle forniture, tutte le basi lavorate dei coperchi e dei telai sono lubrificate e il dispositivo è trattato con una applicazione di pittura a acqua, che assicura una protezione temporanea contro la corrosione. Dopo la posa definitiva è consigliabile di ritoccare a intervalli regolari l'interno del dispositivo e di pulire e lubrificare le basi specialmente dopo ogni manipolazione dei coperchi.



## Posa e manutenzione dei canaletto e griglie "SLOT DRAIN"

REF. : 8200 - 2101

### 1. POSA DEL CANALETTO

- Dopo i lavori di scavo alla profondità necessaria e formazione del sottofondo, mettere a livello un letto di calcestruzzo di 5 cm. min. (CP 100/150) avente un pendio minimo per lo scarico dell'acqua.
- Dopo la presa del calcestruzzo, posare ogni elemento del canaletto e incastrarli uno nell'altro.
- Assicurarli della loro congiunzione definitiva attraverso una scanalatura di malta all'interno della camera prevista a questo scopo tra ogni elemento prefabbricato.
- Munire di terra pieno lo scavo.
- Posare il rivestimento finale.

### 2. POSA DELLA GRIGLIA

- Mettere all'altezza definitiva il livello superiore della camera in calcestruzzo.
- Posare sulla camera il telaio d'adattamento specifico della griglia.
- Posare la griglia per "SLOT DRAIN" con i raccordi corrispondenti ai canaletti.
- Raccordare il o i canaletti "SLOT DRAIN" con la o le diramazioni della griglia.
- Betonare completamente le pareti esterne della griglia della base del telaio d'adattamento fino a circa 5 cm. del livello finiti.
- Munire di terra lo scavo e contemporaneamente quello del canaletto.
- Posare il rivestimento finale.



## Posa e manutenzione dei canaletto e griglie "SLOT DRAIN"

REF. : 8200 - 2101

### 3. SCHEMA DI POSA

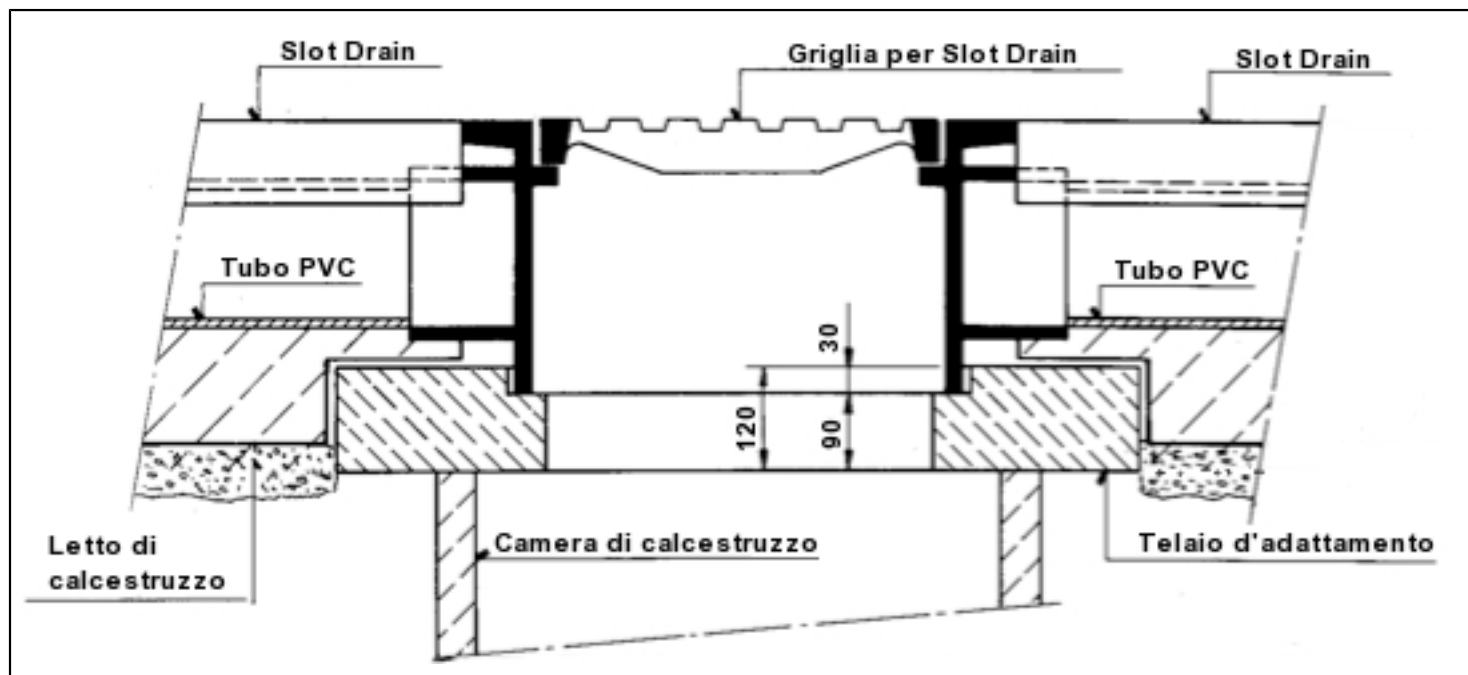

Modifications réservées - Änderungen vorbehalten - Modifiche riservate

v1.0.3



## Posa e manutenzione dei canaletto e griglie "SLOT DRAIN"

REF. : 8200 - 2101

### Vista del "SLOT DRAIN"

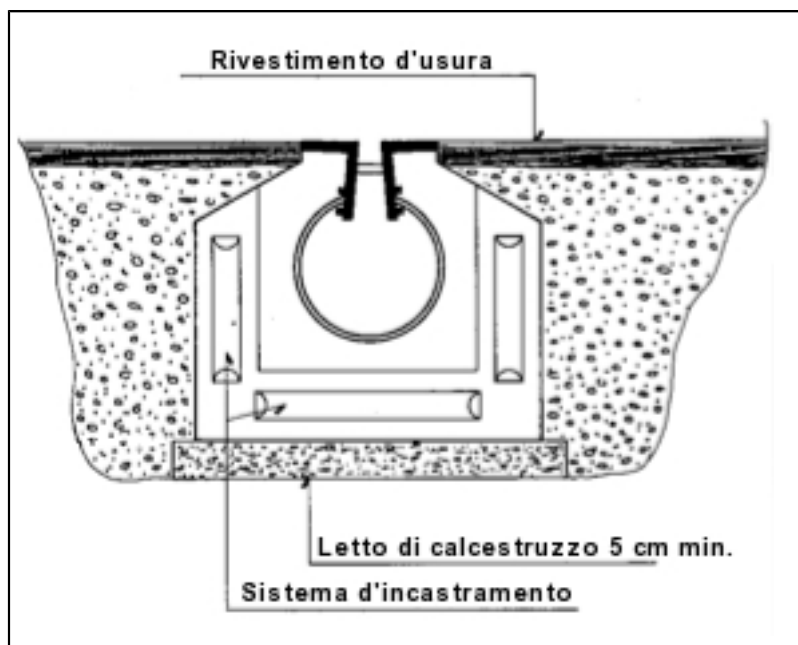

### Sezione della griglia

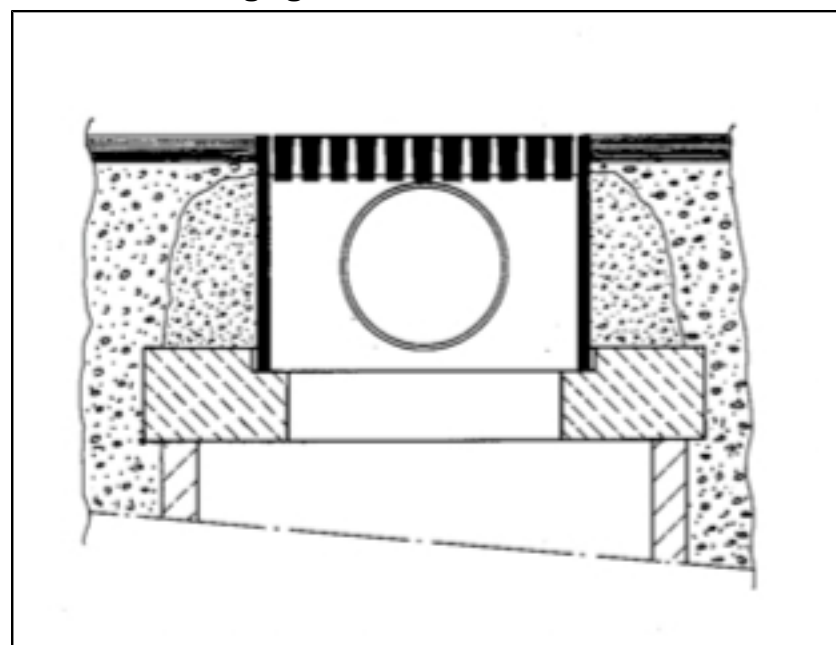

## 4. MANUTENZIONE

- Durante il servizio e ad intervalli regolari pulire il canaletto con l'aiuto di un getto d'acqua introdotto nelle fessura.

